

ANNUAIRE ÉDITION 2024

adhérents du PÔLE VÉHICULE DU FUTUR
membres des CLUBS HYDROGÈNE



Au quotidien et en proximité au service du développement des entreprises industrielles franc-comtoises.



“ En étant adhérent à l'**UIMM Franche-Comté**, vous pouvez compter sur les industriels qui vous y représentent et sur une équipe de collaborateurs experts qui se mobilisent ensemble pour vous apporter **un accompagnement solide**, au service d'une **industrie responsable et compétitive** : représentation syndicale et patronale, négociations territoriales de Branche, déploiement de la nouvelle convention collective, accompagnement RH et juridique, QHSE, montée en compétences des salariés, formations, qualifications et certifications, démarches RSE et politiques d'attractivité, promotion des métiers de l'industrie, communication ... **Nous nous engageons à vos côtés**, au quotidien et dans nos territoires pour une **industrie innovante et forte**. ”

Daniel JACQUET,
Président de l'UIMM Jura

Jean-Philippe KOHLER,
Président de l'UIMM Belfort-Montbéliard

Jean-Luc QUIVOGNE,
Président de l'UIMM Haute-Saône

Damien TOURNIER,
Président de l'UIMM Doubs

- Missions & vocations**
- ☐ **RASSEMBLER** les entreprises industrielles de Franche-Comté.
 - ☐ **REPRÉSENTER** les entreprises du territoire auprès des partenaires institutionnels (*instances sociales, économiques et politiques, mandats patronaux, ...*).
 - ☐ **PROMOUVOIR** et **DÉFENDRE** les entreprises adhérentes.
 - ☐ **NÉGOCIER** avec les organisations syndicales de salariés et développer le dialogue social.
 - ☐ **IDENTIFIER** les besoins en compétences des entreprises, orienter, former, intégrer les nouveaux collaborateurs.
 - ☐ **CONSEILLER** et **ACCOMPAGNER** les dirigeants dans leurs décisions, avec l'appui de nombreux services.
 - ☐ **INFORMER** avec la diffusion régulière d'informations sociales, réglementaires et économiques.

SOMMAIRE

PÔLE VÉHICULE DU FUTUR.....	4
INDEX PAR COLLÈGE.....	7
NOMENCLATURE PAR ACTIVITÉS.....	17
COLLÈGE ENTREPRISES.....	27
COLLÈGE INNOVATION	201
COLLÈGE INTELLIGENCE DU TERRITOIRE.....	213
MEMBRES DES CLUBS HYDROGÈNE	229
LISTE DES ANNONCEURS.....	287
À RETROUVER DANS L'ANNUAIRE	287



UIMM FRANCHE-COMTÉ

Maison de l'Industrie - 4, rue Sophie Germain - 25043 BESANCON CEDEX (siège social)
Maison des entreprises - 5a, rue Bougauld - 39 100 DOLE
Maison des entreprises - 5 rue du château - 25 400 EXINCOURT
Tél. : 03 81 48 50 00 - E-mail : uimm-franche-comte@uimm-fc.org

www.uimm-fc.fr

@uimmfc

Un territoire en prise sur l'Europe

- 2 régions à fort potentiel industriel
- 470 adhérents

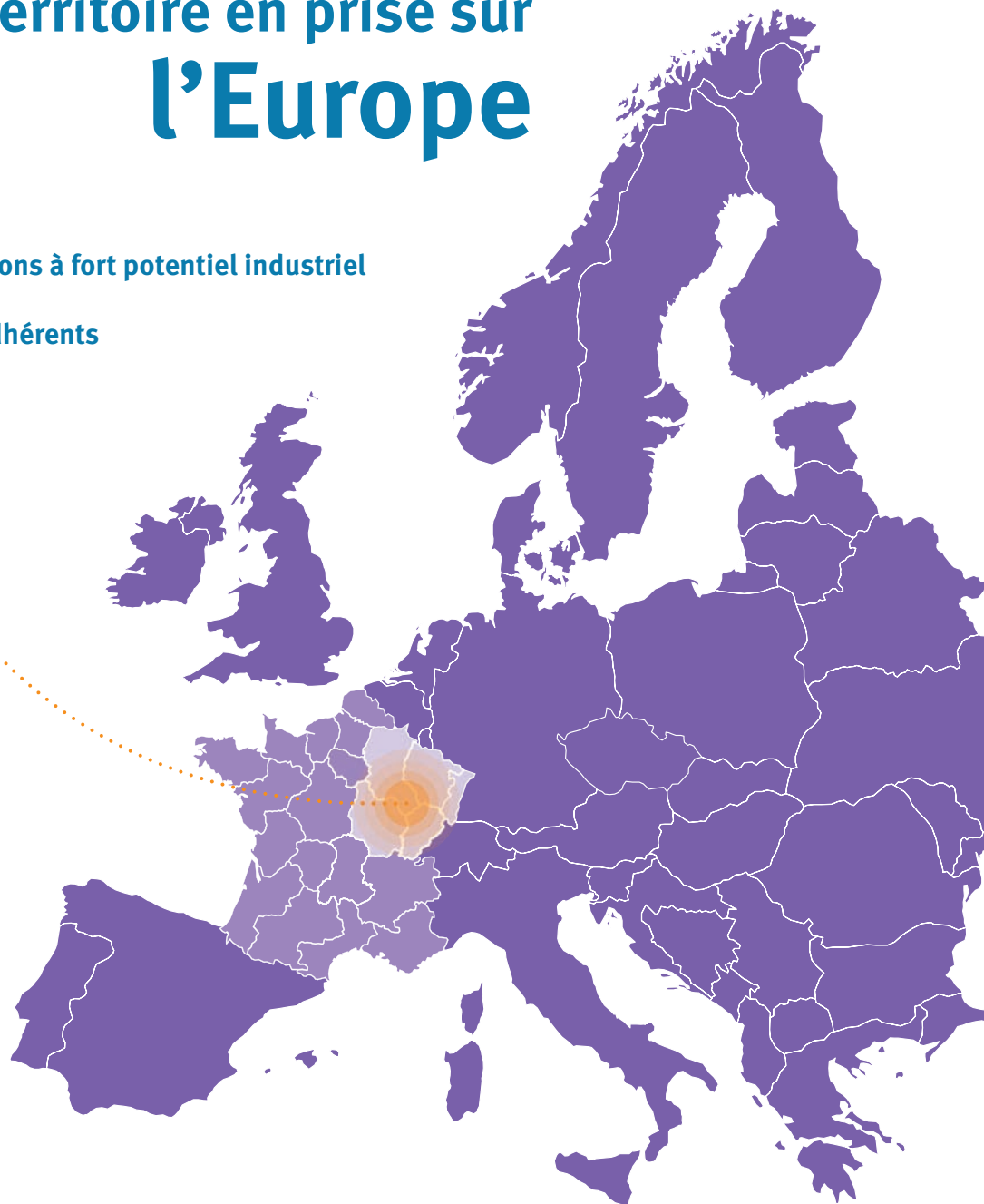

Ensemble, imaginons les mobilités de demain

Labellisé pôle de compétitivité depuis 2005, le Pôle Véhicule du Futur fédère un écosystème de 500 membres : entreprises, structures de recherche publique, organismes de formation, acteurs du développement économique et territoires.

Il accompagne les entreprises de la filière automobile & mobilités dans leurs mutations face aux grands défis que représentent les transitions écologique et numérique, avec des programmes dédiés.

Par ses actions, le Pôle concourt à créer de la richesse et des emplois sur le territoire.

Les marques du Pôle Véhicule du Futur



notre MISSION

Le Pôle accompagne **vos** stratégie, **vos** innovation, **vos** performance, **VOTRE QUOTIDIEN**

notre OFFRE DE SERVICES



Faire germer vos projets d'innovation
ingénierie de projets, partenaires, financements



Former et faire monter en compétence vos collaborateurs
formations, plateforme digitale 4hfactory sur l'usine du futur



Renforcer votre performance industrielle
échanges de bonnes pratiques, Programmes Décarbonation / Digitalisation / RSE, baromètre de la performance, service d'achats mutualisés



Développer votre entreprise réseau, accompagnement personnalisé, valorisation, Europe et international



Éclairer l'avenir
veille, données stratégiques

nos THÉMATIQUES TECHNOLOGIQUES



Energie & Propulsion
Electrification
Hydrogène



Véhicule connecté
& autonome



Matériaux
& Process



Services de mobilité



Industrie du futur

nos MARCHÉS



Automobile



Véhicules industriels
& engins non routiers



Ferroviaire



Sports mécaniques



Mobilité douce

nos PARTENARIATS INTERNATIONAUX

Des relations fortes avec des clusters automobiles pour :

- › Participer à des projets européens
- › Participer à des missions collectives

Animateur du réseau de clusters auto européens



Financeurs de l'animation



et les adhérents

Partenaires



Membres Premium



Une équipe de professionnels à votre service

Contacts

Site de Montbéliard (siège social)

Centre d'affaires Technoland
15 rue Armand Japy
25461 ÉTUPES Cedex

Site de Nancy

c/o CCI Grand Est Antenne Lorraine
10 Viaduc JF Kennedy
54000 NANCY

Tél. : 03 89 32 76 44

 Pôle Véhicule du Futur

Site de Mulhouse (secrétariat)

Maison du Technopole
40 rue Marc Seguin
68200 MULHOUSE

Site de Nevers Magny-Cours

Technopôle
rue François Cevert
58470 MAGNY-COURS

Site de Saint-Dizier

c/o CCI Meuse Haute-Marne
55 rue du Président Carnot
52115 SAINT-DIZIER Cedex

info@vehiculedufutur.com

www.vehiculedufutur.com

Une association loi 1901 RNA W252000659, créée le 5 juillet 2005

COLLÈGE ENTREPRISES

2E WINDINGS	28
2F CONSULT	28
4ITEC 4.0	29
5DISCOVERY	29
45-8 ENERGY	28
AALBERTS SURFACE TECHNOLOGIES	30
ACCURIDE WHEELS TROYES	30
ACTBLUE FRANCE	30
ACTESUR	31
ACTOAT	31
ADAPEI PRO 70 - AGEI PRO 21	32
ADEMUS	31
ADHEX	34
ADLER PELZER GROUP (CENTRE R&D)	34
AE2I	34
AEIM LES ATELIERS PRO	35
ÆQUO	35
AERIS GREENTEC	35
AERO CONCEPT ENGINEERING	36
AEV MOTORZ	36
AIR PRODUCTS SAS	36
AISAN INDUSTRY FRANCE	37
ALCRYS FLUID-CONTROL & SERVICES	37
ALLGAIER FRANCE (ATELIERS D'EMBOUTISSAGE DE FAULQUEMONT)	38
ALLIANCE EMPLOI	38
ALLRIM	39
ALPHAGREEN DEVELOPPEMENT	39
ALPINE RACING	39
ALSACE ENTREPRISE ADAPTÉE	40
ALSTOM - BELFORT	40
ALTERNATIVE INNOVATION	40
AMFREE	41
AMTE	42
AOPB	41
APAVE EXPLOITATION FRANCE	44
APERAM ALLOYS IMPHY	44
APIC DESIGN	44
APREX SOLUTIONS	45
AQUANTIC	45

A. RAYBOND.....	29
ARCELORMITTAL TAILORED BLANKS LORRAINE.....	46
ARCELORMITTAL TUBULAR PRODUCTS VITRY.....	46
ARCONIC ARCHITECTURAL PRODUCTS.....	46
ARDEC PRECISION MACHINING.....	47
ARDEN PLAST.....	47
ASP - ADVANCED SYSTEMS OF PROTECTION.....	47
ATELIERS BUSCH S.A.....	50
ATELIERS CINI.....	50
ATELIERS SPECIALISES TECHNOLAND.....	48
ATM FRANCE.....	50
ATSORA SOLUTIONS.....	51
AUTO CABLE.....	51
AUTOMOBILES DANGEL.....	52
AVIONEO ROBOTICS.....	51
AVIONS MAUBOUSSIN.....	54
AXELYO.....	54
AXON' CABLE.....	55
AXON' NANOTEC.....	54
BAOMARC AUTOMOTIVE SOLUTIONS FRANCE.....	55
BCO CONSEIL.....	55
BE4H.....	56
BECKER ELECTRONIQUE.....	56
BENBAGENG.....	56
BITCHE FIXATIONS.....	57
BLACKLEAF.....	57
BONTAZ CENTRE.....	57
BRODEX.....	58
BUSINESS-ALU MASUE.....	58
CADENE INGÉNIERIE.....	59
CAMELIN DÉCOLLETAGE INDUSTRIES.....	59
CARBODY.....	59
CEDD.....	60
CEVA TECHNOLOGIES.....	60
CGR BEDEVILLE.....	60
CGRÉVOLUTION.....	61
CHARGEMAP.....	61
CHARLATTE MANUTENTION.....	62
CIRTES.....	62
CITELE INDUSTRIE.....	62
CLARIOS.....	63
CLHYNN.....	63
CLICK4CHARGE.....	63
CMS AUTOMATISME.....	64
CODEREAL 3D.....	64
COFA-EST.....	64
COHESIONS STRATEGIQUES - COHESIUM.....	65
COLLEAG.....	65
COMEPRI.....	65
CONTINENTAL FRANCE.....	66
CORDERIE MEYER-SANSBOEUF.....	66
C&QD.....	58
CQFD COMPOSITES.....	66
CSPRO3D.....	67
CTCI PRODUCTION.....	67
CTS - JURALUX GROUPE.....	67
CYVAULT.....	68
DATABALT.....	69
DATA XPLORE.....	68
DAVI.....	69
DECOLLETAGE DU BAS JURA.....	69
DELAGE R&D.....	70
DELFINGEN.....	70
DELMONICOS.....	70
DIAGNOSYS INDUSTRIES.....	71
DIMECO.....	72
DISTRY.....	71
D.S.E 25.....	68
DUMAREY POWERGLIDE STRASBOURG.....	71

DYG ENERGY.....	74
ECF SERVICES.....	74
ECOLOR.....	75
EDF.....	76
EFFBE FRANCE.....	75
EIFFAGE ENERGIE SYSTEMES - CLEMESSY.....	75
ELECSYS FRANCE.....	82
ELECTRICFIL SERVICE.....	78
ELECTROLYSE ABBAYE D'ACEY.....	80
ELECTRO OHMS.....	82
ELONROAD FRANCE.....	82
EMITECH.....	83
EMITECH R&D MOTEURS.....	83
EMOVIA.....	83
EMT.....	84
ENEDIS - DIRECTION RÉGIONALE BOURGOGNE.....	84
ENERGIESDEV CONSULTING.....	84
ENGIE BOURGOGNE-FRANCHE-COMTÉ.....	85
ENGIE GRAND EST.....	85
ENGINEST.....	85
EO INDUCTION.....	86
EON MOTORS GROUP.....	86
EQUIPEMENTS ELECTRIQUES LORRAINS.....	86
ERGO BRIANTE.....	87
ERGOPERFORMANCE.....	90
ER INGENIERIE.....	87
ERNST.....	90
ESAT LA MELTIERE.....	88
ESAT - SAINTE AGATHE.....	90
ETESIA.....	92
ETINCELLE QUALITE DURABLE.....	91
ETS 90.....	92
EUROCADE.....	93
EUROCEM.....	94
EUROCFD.....	94
E-VALUE SOLUTIONS.....	74
EXAGON ENGINEERING.....	94
EXPLEO.....	95
EXXACT ROBOTICS.....	95
F2J - JAPY.....	96
FCTRONIC.....	96
FICOMIRRORS FRANCE SAS.....	96
FIDAY GESTION.....	97
FINAL ADVANCED MATERIALS.....	97
F INICIATIVAS - FI GROUP.....	95
FIRAC - IQANTO.....	97
FIVES CINETIC.....	98
FIVES CRYO.....	98
FLABEG.....	99
FLEX-N-GATE - BURNHAUPT-LE-HAUT.....	102
FLEX-N-GATE EXTERIORS EUROPE.....	100
FMX DÉCOUPE.....	102
FONDERIE DE LA BRUCHE.....	102
FONDERIE LORRAINE - VOIT.....	103
FORGES DE COURCELLES.....	103
FORVIA FAURECIA.....	104
FRANCE ELEVATEUR.....	104
FREC N SYS.....	105
FRESHMILE.....	105
GALVANOPLAST.....	105
GALVANOPLAST - REIMS.....	106
GALVANOPLAST SOCHAUX-MONTBÉLIARD.....	106
GAMING ENGINEERING.....	106
GAUSSIN.....	107
GEFICCA.....	107
GEODIS AUTOMOTIVE EST.....	107
GESTAMP PRISMA SAS.....	108
GILLET GROUP.....	108
GISAÉRO.....	108

GRIS GROUP.....	109
GRUPE ATLANTIC - SITE DE SAINT LOUIS.....	109
GRUPE DANIELSON ENGINEERING.....	109
GRUPE MAILLARD INDUSTRIE.....	110
GRUPE NEDEY AUTOMOBILES.....	110
GRUPE SOCOMEC.....	110
GRTGAZ.....	111
GRUPO ANTOLIN VOSGES.....	111
GTIE LORRAINE ACTEMIUM.....	111
H2 MOTRONICS.....	112
H2SYS.....	112
HAISHI.....	112
HEIDINGER EBEL METAL.....	113
HENDRICKSON FRANCE.....	113
HMR EXPERT.....	113
HUAYISHENG MOULD FRANCE TECHNICAL CENTER (HYSMOULD).....	114
HYDAC.....	114
HYZEL CONSULTING.....	114
ID CASTING - SIOBRA.....	115
IDEC ENERGY.....	115
IDEMOOV.....	115
IDMM.....	116
IMMERTECH.....	116
INEXSOA.....	116
INORI.....	117
INSTITUT MECASEM.....	117
INTHY.....	117
IREPA LASER.....	118
ISTHY.....	120
IT LINK FRANCE.....	120
ITS INDUSTRIE DE THERMOFORMAGE ET MÉCANO-SOUDURE.....	121
ITW EF&C FRANCE.....	121
JETLAQUE INDUSTRIE.....	121
JFB CONSULTING.....	122
JOHN COCKERILL.....	122
JR AUTOMATION SAS.....	122
KALLIOPÉ.....	123
KARBIKES SAS.....	123
KPMG.....	123
LAURENT & CHARRAS.....	124
LE DECOLLETAGE JURASSIEN.....	124
LEGENI.....	125
LG PERFORMANCE.....	125
LIEBHERR-MINING EQUIPMENT COLMAR.....	125
LIGIER AUTOMOTIVE.....	128
LINES MANUFACTURING.....	128
LISI AUTOMOTIVE.....	126
LITTELFUSE.....	128
L&L PRODUCTS.....	124
LOGIKKO.....	129
LOHR INDUSTRIE.....	129
MACA.....	130
MACPLUS.....	130
MAGNA ENGINEERED GLASS EUROPE.....	131
MAGYAR SMFF.....	131
MAHYTEC.....	131
MAILLE VERTE VOSGIENNE.....	132
MA INDUSTRIE.....	130
MANULINE.....	134
MB PEINTURE.....	132
MBP - MECANIQUE BAUMOISE DE PRECISION.....	132
MCPHY.....	133
MCVE TECHNOLOGIE.....	136
MECA-FORGING.....	136
MECAPLUS.....	136
MERACEM CONSEIL.....	137
MERCIER CLAUSSE.....	137
MEV.....	137
MINCATEC ENERGY.....	138

MINITEC SNC.....	138
MOB'HY.....	138
MOBILITE CLUB ACADEMIE.....	139
MOULE DESIGN PROTOTYPE - MDP TEAM.....	139
MOVING MAGNET TECHNOLOGIES (MMT).....	139
M-PLUS GROUP.....	129
MS-INNOV.....	140
MYGALÉ.....	140
MYL JOB.....	140
NEFAB.....	141
NORCAN.....	141
NOUVELLE SOCIÉTÉ GERBOIS.....	141
NOVIUM.....	142
OID CONSULTANTS.....	142
ORANO MINING.....	142
ORECA TECHNOLOGY.....	143
OUREVAL.....	144
OUTIL MECA.....	143
OXYMETAL EST.....	143
P3 FRANCE.....	146
PARROT.....	146
PATRICIA FETTIG CONSULTING.....	146
PATRICK PAUTONNIER.....	147
PB DECOLLETAGE.....	147
PEPPERL+FUCHS.....	147
PEUGEOT MOTOCYCLES.....	148
PHEV HYBRIDJET.....	148
PIERBURG PUMP TECHNOLOGY FRANCE SARL.....	148
PLANAIR FRANCE.....	149
PLASTIFORM.....	149
PLASTIGRAY.....	152
PLASTIQUES PÖPPELMANN FRANCE.....	150
PLASTIQUE TECHNIQUE LORRAIN.....	152
PLASTRANCE.....	152
POCHET AEROSPACE.....	153
POLYTECH.....	153
PRECI JURA.....	153
PREDICT.....	158
PRESSE ETUDE.....	154
PROCESS TECHNOLOGY GRAND EST.....	158
PROCID.....	159
PRO'CONCEPT.....	158
PROEVOLUTION.....	159
PROFILINE.....	159
PRO INJECT.....	156
PROTECHNIC.....	160
PURPLE ALTERNATIVE SURFACE.....	160
R.BOURGEOIS.....	161
R&D TECHNOLOGY.....	161
RDT (ROIDE ET DOUBS TECHNIQUES).....	161
RENFORTECH.....	162
RH2 - RETROFIT HYDROGENE.....	163
RH PARTNERS LORRAINE.....	162
RICOH INDUSTRIE FRANCE.....	163
ROLLKERS.....	163
RÖSLER FRANCE.....	164
SAAR METALL FRANCE.....	164
SACRED EUROPE.....	164
SAKOWIN SAS.....	165
SARPLAST INDUSTRIE.....	165
SAULAS & CIE.....	166
SAVREUX CLAUSSE DECOUPAGE.....	172
SCHAEFFLER.....	168
SCHRADER PACIFIC ADVANCED VALVES.....	170
SCODER.....	172
SECO TOOLS TOOLING SYSTEMS.....	172
SEGULA TECHNOLOGIES.....	173
SERES TECHNOLOGIES.....	173
SETAP.....	173

SETFORGE HOT FORMERS.....	174
SETFORGE NEAR NET.....	174
SHINE RESEARCH.....	174
SICTA.....	175
SKWATT.....	175
SLCT - SOCIETE LORRAINE DE CATAPHORESE TECHNIQUE.....	175
SNOP - ETUPES.....	176
SOCIETE DES FORGES DE FRONCLES.....	176
SOCIETE VEHICULES AUTOMOBILES BATILLY - SOVAB.....	177
SODEREL.....	177
SOGEFI GROUP.....	177
SOGEFI SUSPENSIONS FRANCE.....	178
SOLAL IMPUL'S.....	178
SOLUTIONS-TRI-EBAVURAGE-PROTECTION.....	178
SO MANAGEMENT.....	176
SOMP.....	179
SOPIL.....	180
SPALECK INDUSTRIES.....	179
STI GENLIS.....	179
STREIT GROUPE.....	182
STV TRAVAUX PUBLICS.....	184
SUDAC AIR SERVICE.....	184
SYMONE.....	184
SYNALTIS.....	185
TANALS.....	185
TCM FRANCE TOOL CONSULTING & MANAGEMENT.....	185
TCT MAGNETIC CORE & COMPONENT.....	186
TECHNITUBE.....	186
TECHNOCITY.....	186
TECHNOLOGY & STRATEGY GROUPE.....	187
TENTE ROULETTES POLYMÈRES.....	187
TERAKALIS.....	187
TESC INNOVATION.....	188
TEXYS GROUP.....	188
THALIE.....	188
THYSSENKRUPP PRESTA FRANCE.....	189
THYSSENKRUPP SYSTEM ENGINEERING.....	189
TI FLUID SYSTEMS.....	189
TOP DECOLLAGE.....	190
TOPTECH FRANCE.....	190
TORNS FIL DE BOBINAGE.....	190
TREVES PRODUCTS, SERVICES & INNOVATION.....	191
TREVEST.....	191
TRINAPS.....	191
TSM (TRAITEMENT DE SURFACE MOREZIEN).....	192
TÜV RHEINLAND FRANCE.....	192
URBAN RADAR.....	192
VAISON SPORT.....	193
VALAIR.....	193
VALEO COMFORT AND DRIVING ASSISTANCE.....	193
VALEO SYSTEMES THERMIQUES REIMS.....	194
VALMETAL.....	194
VIDEO SYNTHÈSE PRODUCTIONS.....	194
VIP INDUSTRIES.....	195
VIRIDIAN LITHIUM.....	195
VIRTUOBOIS.....	195
VITIBOT.....	196
VT2I.....	196
WALOR BOGNY.....	196
WATTANYWHERE.....	197
WESTLAKE COMPOUNDS FRANCE.....	197
WUDO.....	197
X'PLAN RESEARCH.....	198
XS GROUPE.....	198
XYDROGEN.....	198
YAWARA PROPERTIES (GROUPE DALIM).....	199
YGGVAL.....	199
ZF LEMFORDER METAL FRANCE.....	199

COLLÈGE INNOVATION

CETIM.....	202
CNRS.....	202
FCLAB UNITÉ D'APPUI ET DE RECHERCHE.....	202
FEMTO ENGINEERING.....	203
FEMTO-ST.....	203
GIP FCIP ALSACE.....	204
GRAND E-NOV+.....	204
HOLO3.....	204
INERIS.....	205
INNOVACT.....	205
INSA STRASBOURG.....	206
ISAT - UNIVERSITÉ DE BOURGOGNE.....	206
JESSICA FRANCE - PROGRAMME CAPTRONIC.....	207
MATTERN LAB.....	207
PLATEFORME TECHNOLOGIQUE DES MOBILITES.....	207
QUAI ALPHA.....	208
RIMBAUDTECH.....	208
SATT CONECTUS.....	208
SAYENS.....	209
SEMIA.....	209
THE POOL.....	210
UNIVERSITE DE FRANCHE-COMTE.....	210
UNIVERSITE DE HAUTE-ALSACE.....	210
UNIVERSITE DE LORRAINE.....	211
UNIVERSITE DE STRASBOURG.....	211
UNIVERSITÉ DE TECHNOLOGIE DE BELFORT-MONTBÉLIARD - UTBM.....	211

COLLÈGE INTELLIGENCE DU TERRITOIRE

ADIRA - L'AGENCE DE DÉVELOPPEMENT D'ALSACE.....	215
ADNFC.....	216
AGENCE ÉCONOMIQUE RÉGIONALE BOURGOGNE-FRANCHE-COMTÉ.....	215
ALEARISQUE.....	216
ARDENNES DEVELOPPEMENT.....	216
ASA 58.....	217
AVERE-FRANCE.....	217
BOURGOGNE-FRANCHE-COMTE MOBILITE ELECTRIQUE.....	217
CCI BOURGOGNE-FRANCHE-COMTÉ.....	218
CCI GRAND EST.....	218
CENTRE SCOLAIRE NOTRE-DAME.....	219
CESI RÉGION EST.....	219
DISPOSITIF D'ENTREPRENEURIAT ACADÉMIQUE DE BOURGOGNE - FRANCHE-COMTÉ (DECA-BFC).....	220
ECORSE TP.....	220
ESTA SCHOOL OF BUSINESS & TECHNOLOGY.....	221
GRAND EST MOBILITÉ ELECTRIQUE - GEME.....	221
ICAM - SITE DE STRASBOURG-EUROPE.....	222
INSERR.....	222
MARNE DEVELOPPEMENT.....	223
MECATEAMCLUSTER.....	223
MOBICAMPUS.....	224
MOSELLE ATTRACTIVITE.....	224
NUMERICA.....	224
ROUTES DE FRANCE ALSACE.....	225
SIA.....	225
SYNDICAT MIXTE DES TRANSPORTS EN COMMUN - SMTC.....	225
TRION-CLIMATE E.V.....	226
UIMM FRANCHE-COMTÉ.....	226
VALLÉE DE L'ÉNERGIE.....	226
WIND FOR FUTURE.....	227



5DISCOVERY.....	230
45-8 ENERGY.....	230
ACTBLUE FRANCE.....	230
ADNFC.....	231
AERIS GREENTEC.....	231
AÉROPORT DE BÂLE-MULHOUSE.....	231
AFFA GRAND EST (AGENCE NATIONALE POUR LA FORMATION PROFESSIONNELLE DES ADULTES).....	232
AGENCE ÉCONOMIQUE RÉGIONALE BOURGOGNE-FRANCHE-COMTÉ.....	232
AIR PRODUCTS SAS.....	233
AKG FRANCE SAS.....	233
ALCRYS FLUID-CONTROL & SERVICES.....	234
ALPHAGREEN DEVELOPPEMENT.....	234
ALPINE RACING.....	234
ALSTOM - BELFORT.....	235
APAVE EXPLOITATION FRANCE.....	235
ARHYZE.....	236
ASSOCIATION PERSPECTIVES ET COMPÉTENCES - A.P.C.....	236
ATAWEY.....	236
AVIONE0 ROBOTICS.....	237
BCO CONSEIL.....	237
BDR THERMEA MARQUES DE DIETRICH ET CHAPPÉE.....	238
BE4H.....	238
BIOECONOMY FOR CHANGE (B4C).....	238
BRODEX.....	239
CCI GRAND EST.....	239
CDE SAS.....	240
CEA.....	240
CLHYNN.....	240
COMMUNAUTÉ DE COMMUNES CŒUR DU PAYS HAUT.....	241
COMMUNAUTÉ DE COMMUNES DU VAL D'ARGENT.....	241
COMMUNAUTÉ URBAINE DU GRAND REIMS.....	241
CRYOLOR.....	242
CVE.....	242
DANA SAS.....	242
DELFINGEN.....	243
DIMECO.....	243
EDF - DIRECTION ACTION RÉGIONALE GRAND-EST.....	244
EFA FRANCE.....	244
EFFBE FRANCE.....	245
EIFFAGE ENERGIE SYSTEMES.....	245
EIFFAGE ENERGIE SYSTEMES - CLEMESSEY.....	245
EIFHYTEC.....	246
EKIUM.....	246
ELECTRO OHMS.....	246
ENEDIS - DIRECTION RÉGIONALE BOURGOGNE.....	247
ENGIE BOURGOGNE-FRANCHE-COMTÉ.....	247
ENGIE GRAND EST.....	247
EUROMETROPOLE DE METZ.....	248
EUROMETROPOLE DE STRASBOURG.....	249
EURO RHEIN PORTS.....	248
EVOLUM CONTAINERS.....	249
EXAGON ENGINEERING.....	249
EXXACT ROBOTICS.....	250
F2J - JAPY.....	250
FCLAB UNITÉ D'APPUI ET DE RECHERCHE.....	250
FEMTO-ST.....	251
FIRAC - IQANTO.....	251
FIVES CINETIC.....	252
FIVES CRYO.....	252
FORVIA FAURECIA.....	253
FRANCE ELEVATEUR.....	253
GAUSSIN.....	254
GAZELENERGIE.....	254
GE ENERGY PRODUCTS POWER.....	254
GEN-HY.....	255
GISAÉRO.....	255
GRAND E-NOV+.....	255
GRDF.....	256
GRDF DCT EST.....	256
GROUPE DANIELSON ENGINEERING.....	256
GRTGAZ.....	257
GRTGAZ.....	257

GSP ENERGIE.....	257
H2 DEVELOPPEMENT.....	260
H2 MOTRONICS.....	260
H2SYS.....	260
H2V.....	258
HAFFNER ENERGY.....	261
HDF ENERGY.....	261
HOLCIM BETON GRANULAT HAUT-RHIN.....	261
HOLDING AMIK.....	262
HYDROGAIN.....	262
HYNAMICS.....	262
HYZEL CONSULTING.....	263
ICM INDUSTRIE COMPOSITES.....	263
INDUSTRELEC.....	263
INERIS.....	264
INNERGEX.....	264
INOCEL DEVELOPMENT.....	264
INSTITUT DE SOUDURE.....	265
INSTITUT MECASEM.....	265
INTHY.....	265
IRT M2P.....	266
ISTHY.....	266
JOHN COCKERILL.....	266
KUHN.....	267
LA FRANCAISE DE L'ENERGIE.....	267
LHH.....	267
LHYFE.....	268
LIEBHERR-MINING EQUIPMENT COLMAR.....	268
LOGIKKO.....	268
LORRUP.....	269
MAHYTEC.....	269
MCPHY.....	269
MEMSIC.....	270
MINCATEC ENERGY.....	270
MOB'HY.....	271
MULHOUSE ALSACE AGGLOMÉRATION.....	271
NEOLIA.....	271
OELTECHNIK-FRANCE.....	272
PÔLE DE COMPÉTITIVITÉ BUILD & CONNECT.....	272
POLE DE PLASTURGIE DE L'EST - PPE.....	272
POLE METROPOLITAIN EUROPEEN DU SILLON LORRAIN.....	273
PORTS DE STRASBOURG - PAS.....	273
R-GDS.....	273
RH2 - RETROFIT HYDROGENE.....	274
SAKOWIN SAS.....	274
SAULAS & CIE.....	274
SAYENS.....	275
SCHRADER PACIFIC ADVANCED VALVES.....	275
SDIS 25 SERVICE DEPARTEMENTAL INCENDIE ET SECOURS.....	275
SEGULA TECHNOLOGIES.....	276
SERES TECHNOLOGIES.....	276
SETAP.....	276
SME SAS.....	277
STORENGY FRANCE.....	277
STV TRAVAUX PUBLICS.....	277
SUNDYNE.....	280
SUNTEC INDUSTRIES FRANCE.....	278
SWAGELOK LYON.....	280
SYMONE.....	280
SYNOPS CONSEIL.....	281
TELLOS.....	281
THEVENIN & DUCROT (MARQUE AVIA).....	281
THYSSENKRUPP SYSTEM ENGINEERING.....	282
TOTALENERGIES.....	282
TRION-CLIMATE E.V.....	282
UNIVERSITE DE LORRAINE.....	283
VAISON SPORT.....	283
VALECO.....	283
VERSO ENERGY.....	284
WKN FRANCE.....	284
XARDEL DEMOLITION.....	284
XS GROUPE.....	285
XYDROGEN.....	285
ZENITH.....	285
ZIEMEX.....	286

VOTRE PROJET
SUR-MESURE



NOMENCLATURE PAR ACTIVITÉS



BÂTIMENTS PROFESSIONNELS ET INDUSTRIELS

www.batiproconcept.fr

31 RUE DE LA GARE
25 770 **SERRE-LES-SAPINS**
03 81 41 25 00
batipro25@batiproconcept.fr

ASSEMBLAGE

→ 2E WINDINGS
→ A. RAYBOND
→ ACTBLUE FRANCE
→ ADAPEI PRO 70 - AGEI PRO 21
→ ADEMUS
→ ADLER PELZER GROUP (CENTRE R&D)
→ AEIM LES ATELIERS PRO
→ AERIS GREENTEC
→ AISAN INDUSTRY FRANCE
→ ALCRYS FLUID-CONTROL & SERVICES
→ ALLGAIER FRANCE (ATELIERS D'EMBOUTISSAGE DE FAULQUEMONT)
→ ALLRIM
→ ALSACE ENTREPRISE ADAPTÉE
→ ALSTOM - BELFORT
→ AMTE
→ ARCELORMITTAL TUBULAR PRODUCTS VITRY
→ ASP - ADVANCED SYSTEMS OF PROTECTION
→ ATELIERS BUSCH S.A.
→ ATELIERS CINI
→ ATELIERS SPECIALISES TECHNOLAND - AST
→ AUTOMOBILES DANGEL
→ AVIONE ROBOTICS
→ AXON ' NANOTEC
→ AXON CABLE
→ BAOMARC AUTOMOTIVE SOLUTIONS FRANCE
→ BE4H
→ BECKER ELECTRONIQUE
→ BUSINESS-ALU MASUE
→ C&QD
→ CAMELIN DÉCOLLETAGE INDUSTRIES
→ CARBODY
→ CEVA TECHNOLOGIES
→ CGR BEDEVILLE
→ CITELE INDUSTRIE
→ CMS AUTOMATISME
→ COFA-EST
→ COMEPRI
→ CORDERIE MEYER-SANSBOEUF
→ DECOLLETAGE DU BAS JURA
→ DELFINGEN
→ DIMECO
→ DUMAREY POWERGLIDE STRASBOURG
→ ELECTRICFIL SERVICE
→ ELONROAD FRANCE
→ EON MOTORS GROUP
→ ERNST
→ ESAT - SAINTE AGATHE
→ ESAT LA MELTIERE
→ ETESIA
→ ETINCELLE QUALITE DURABLE
→ EXAGON ENGINEERING
→ F2J - JAPY
→ FICOMIRRORS FRANCE SAS
→ FIRAC - SNEF
→ FIVES CINETIC
→ FLEX-N-GATE - BURNHAUPT-LE-HAUT
→ FMX DÉCOUPE
→ FONDERIE DE LA BRUCHE
→ FONDERIE LORRAINE - VOIT
→ FORGES DE COURCELLES
→ FORVIA FAURECIA
→ FRANCE ELEVATEUR
→ GAMING ENGINEERING
→ GAUSSIN
→ GESTAMP PRISMA SAS
→ GISAÉRO

→ GROUPE ATLANTIC - SITE DE SAINT LOUIS
→ GROUPE DANIELSON ENGINEERING
→ GROUPE NEDEY AUTOMOBILES
→ GROUPE SOCOMEC
→ HEIDINGER EBEL METAL
→ HENDRICKSON FRANCE
→ IDMM
→ IREPA LASER
→ ITW EF&C FRANCE
→ JETLAQUE INDUSTRIE
→ JR AUTOMATION SAS
→ KARBIKES SAS
→ LE DECOLLETAGE JURASSIEN
→ LIEBHERR-MINING EQUIPMENT COLMAR
→ LIGIER AUTOMOTIVE
→ LITTELFUSE
→ LOHR INDUSTRIE
→ M-PLUS GROUP
→ MA INDUSTRIE
→ MACA
→ MACPLUS
→ MAGNA ENGINEERED GLASS EUROPE
→ MAGYAR SMFF
→ MBP - MECANIQUE BAUMOISE DE PRECISION
→ MCPHY
→ MECAPLUS
→ MERCIER CLAUSEE
→ MEV
→ MINITEC SNC
→ MOULE DESIGN PROTOTYPE - MDP TEAM
→ MYGALE
→ NOVIUM
→ ORECA TECHNOLOGY
→ OUREVAL
→ PEPPERL+FUCHS
→ PEUGEOT MOTOCYCLES
→ PHEV HYBRIDJET
→ PLASTIGRAY
→ POCHE AEROSPACE
→ POLYTECH
→ PRESSE ETUDE
→ PRO INJECT
→ PRO'CONCEPT
→ PROCESS TECHNOLOGY GRAND EST
→ PROTECHNIC
→ R.BOURGEOIS
→ R&D TECHNOLOGY
→ RDT (ROIIDE ET DOUBS TECHNIQUES)
→ SAKOWIN SAS
→ SAULAS & CIE
→ SAVREUX CLAUSSE DECOUPAGE
→ SAYENS
→ SCHAEFFLER
→ SCHRADER PACIFIC ADVANCED VALVES
→ SCODER
→ SETAP
→ SICTA
→ SNOP
→ SOCIETE DES FORGES DE FRONCLES
→ SOCIETE VEHICULES AUTOMOBILES BATILLY - SOVAB
→ SODEREL
→ SOPIL
→ SPALECK INDUSTRIES
→ STI GENLIS
→ STREIT GROUPE
→ SYNALTIS
→ TCT MAGNETIC CORE & COMPONENT
→ TECHNITUBE

→ TECHNOCITY
→ TENTE ROULETTES POLYMÈRES
→ THALIE
→ THYSSENKRUPP PRESTA FRANCE
→ THYSSENKRUPP SYSTEM ENGINEERING
→ TI FLUID SYSTEMS
→ TREVEST
→ VAISON SPORT
→ VALEO COMFORT AND DRIVING ASSISTANCE
→ VALLÉE DE L'ÉNERGIE
→ VALMETAL
→ VIP INDUSTRIES
→ VITIBOT
→ WESTLAKE COMPOUNDS FRANCE
→ XS GROUPE
→ YAWARA PROPERTIES (GROUPE DALIM)
→ ZF LEMFORDER METAL FRANCE

BATTERIES

→ AGENCE ÉCONOMIQUE RÉGIONALE BOURGOGNE-FRANCHE-COMTÉ - AER
→ CLARIOS
→ E-VALUE SOLUTIONS
→ ELECSY FRANCE
→ EMITECH
→ EON MOTORS GROUP
→ EXAGON ENGINEERING
→ IREPA LASER
→ NEFAB
→ ORANO MINING
→ WESTLAKE COMPOUNDS FRANCE
→ XS GROUPE

BIENS D'ÉQUIPEMENT AUTOMATISME

→ AE2I
→ ALCRYS FLUID-CONTROL & SERVICES
→ ALLGAIER FRANCE (ATELIERS D'EMBOUTISSAGE DE FAULQUEMONT)
→ AMTE
→ APREX SOLUTIONS
→ ATELIERS CINI
→ AVIONE ROBOTICS
→ AXON ' NANOTEC
→ CGR BEDEVILLE
→ CMS AUTOMATISME
→ E-VALUE SOLUTIONS
→ EIFFAGE ENERGIE SYSTEMES
→ ELECTRO OHMS
→ EMITECH
→ EQUIPEMENTS ELECTRIQUES LORRAINS
→ ER INGENIERIE
→ FIRAC - SNEF
→ FIVES CINETIC
→ GILLET GROUP
→ GRUPO ANTOLIN VOSGES
→ GTIE LORRAINE ACTEMIUM
→ H2 MOTRONICS
→ HEIDINGER EBEL METAL
→ IREPA LASER
→ ITS INDUSTRIE DE THERMOFORMAGE ET MÉCANO-SOUDURE
→ KALLIOPÉ
→ MA INDUSTRIE
→ MANULINE
→ MINITEC SNC
→ NORCAN
→ OUTIL MECA
→ P3 FRANCE
→ PEPPERL+FUCHS

→ PHEV HYBRIDJET
→ PRO'CONCEPT
→ PROCID
→ R&D TECHNOLOGY
→ RÖSLER FRANCE
→ SAULAS & CIE
→ SCHAEFFLER
→ SODEREL
→ SOLUTIONS-TRI-EBAVURAGE-PROTECTION
→ SPALECK INDUSTRIES
→ THYSSENKRUPP SYSTEM ENGINEERING
→ VALLÉE DE L'ÉNERGIE
→ VITIBOT
→ XS GROUPE

CAOUTCHOUC

→ ALLRIM
→ AXON CABLE
→ CARBODY
→ CONTINENTAL FRANCE
→ EFFBE FRANCE
→ GEFICCA
→ JFB CONSULTING
→ SACRED EUROPE
→ SAULAS & CIE
→ SAYENS
→ SCHRADER PACIFIC ADVANCED VALVES
→ VAISON SPORT
→ WESTLAKE COMPOUNDS FRANCE
→ XS GROUPE

CAPTEURS

→ AE2I
→ AEQUO
→ ALLGAIER FRANCE (ATELIERS D'EMBOUTISSAGE DE FAULQUEMONT)
→ AXON CABLE
→ ELECTRICFIL SERVICE
→ ELONROAD FRANCE
→ ERNST
→ EXACT ROBOTICS
→ FCTRONIC
→ FEMTO-ST
→ FONDERIE DE LA BRUCHE
→ FREC N SYS
→ GALVANOPLAST
→ GTIE LORRAINE ACTEMIUM
→ H2 MOTRONICS
→ HYDAC
→ IDEMOOV
→ IREPA LASER
→ ISTHY
→ JESSICA FRANCE - PROGRAMME CAP'TRONIC
→ JETLAQUE INDUSTRIE
→ KALLIOPÉ
→ LISI AUTOMOTIVE
→ MCVE TECHNOLOGIE
→ MERACEM CONSEIL
→ MOVING MAGNET TECHNOLOGIES (MMT)
→ PEPPERL+FUCHS
→ PEUGEOT MOTOCYCLES
→ PHEV HYBRIDJET
→ PLASTIGRAY
→ SATT CONECTUS
→ SCHRADER PACIFIC ADVANCED VALVES
→ SETAP
→ SODEREL
→ SOLAL IMPUL'S
→ TCT MAGNETIC CORE & COMPONENT

→ TECHNOCITY
→ TERAKALIS
→ TEXYS GROUP
→ UNIVERSITE DE HAUTE-ALSACE
→ VAISON SPORT
→ VITIBOT
→ XS GROUPE
→ XYDROGEN
→ YAWARA PROPERTIES (GROUPE DALIM)

CHIMIE

→ AIR PRODUCTS SAS
→ ALLRIM
→ ALTERNATIVE INNOVATION
→ AXON ' NANOTEC
→ AXON CABLE
→ BLACKLEAF
→ CONTINENTAL FRANCE
→ ER INGENIERIE
→ FINAL ADVANCED MATERIALS
→ GEFICCA
→ GESTAMP PRISMA SAS
→ GISAÉRO
→ LOGIKKO
→ MCVE TECHNOLOGIE
→ ORANO MINING
→ PEPPERL+FUCHS
→ SATT CONECTUS
→ SAULAS & CIE
→ TREVES PRODUCTS, SERVICES & INNOVATION
→ UNIVERSITE DE HAUTE-ALSACE
→ VIRIDIAN LITHIUM
→ WESTLAKE COMPOUNDS FRANCE
→ XS GROUPE

CONSEIL - FORMATION

→ 2F CONSULT
→ 5DISCOVERY
→ ACTESUR
→ AE2I
→ ALCRYS FLUID-CONTROL & SERVICES
→ ALEARISQUE
→ ALLIANCE EMPLOI
→ APAVE EXPLOITATION FRANCE
→ AQUANTIC
→ ARDENNES DEVELOPPEMENT
→ ASA 58
→ ATSORA SOLUTIONS
→ AVERE-FRANCE
→ AVIONE ROBOTICS
→ AXELYO
→ AXON ' NANOTEC
→ AXON CABLE
→ BCO CONSEIL
→ BE4H
→ CCI GRAND EST
→ CENTRE SCOLAIRE NOTRE-DAME
→ CESI RÉGION EST
→ CETIM
→ CGR'ÉVOLUTION
→ COHESIONS STRATEGIQUES - COHESIUM
→ CYVAULT
→ D.S.E 25
→ DATA XPLORE
→ DIAGNOSYS INDUSTRIES
→ DYG ENERGY
→ E-VALUE SOLUTIONS
→ ECF SERVICES
→ ECORSE TP
→ EMITECH

→ ENERGIESDEV CONSULTING
→ ENGINEST
→ ERGO BRIANTE
→ ERGOPERFORMANCE
→ ETINCELLE QUALITE DURABLE
→ EUROCFD
→ GIP FCIP ALSACE
→ GISAÉRO
→ HYZEL CONSULTING
→ ICAM - SITE DE STRASBOURG-EUROPE
→ INERIS
→ INEXSOA
→ INSERR
→ IQANTO
→ IREPA LASER
→ ISTHY
→ JESSICA FRANCE - PROGRAMME CAP'TRONIC
→ JFB CONSULTING
→ KPMG
→ LAURENT & CHARRAS
→ LG PERFORMANCE
→ LIEBHERR-MINING EQUIPMENT COLMAR
→ MACA
→ MERACEM CONSEIL
→ MINCATEC ENERGY
→ MOB'HY
→ MOBICAMPUS
→ MOBILITE CLUB ACADEMIE
→ MYLJOB
→ NUMERICA
→ OID CONSULTANTS
→ ORANO MINING
→ P3 FRANCE
→ PATRICIA FETTIG CONSULTING
→ PATRICK PAUTONNIER
→ PHEV HYBRIDJET
→ PLANAIR FRANCE
→ PLATEFORME TECHNOLOGIQUE DES MOBILITES
→ PROCESS TECHNOLOGY GRAND EST
→ PROCID
→ PROEVOLUTION
→ RH PARTNERS LORRAINE
→ SATT CONECTUS
→ SERES TECHNOLOGIES
→ SO MANAGEMENT
→ SODEREL
→ SOLAL IMPUL'S
→ TCM FRANCE TOOL CONSULTING & MANAGEMENT
→ TECHNITUBE
→ TECHNOCITY
→ TOPTECH FRANCE
→ TRINAPS
→ TÜV RHEINLAND FRANCE
→ UIMM FRANCHE-COMTÉ
→ UNIVERSITE DE FRANCHE-COMTE
→ VALLÉE DE L'ÉNERGIE
→ VIDEO SYNTHÈSE PRODUCTIONS
→ WUDO
→ X'PLAN RESEARCH
→ XS GROUPE
→ XYDROGEN
→ YAWARA PROPERTIES (GROUPE DALIM)

CONSTRUCTEURS ÉQUIPEMENTIERS

→ 2E WINDINGS
→ ACCURIDE WHEELS TROYES
→ ACTBLUE FRANCE

- ADLER PELZER GROUP (CENTRE R&D)
- AISAN INDUSTRY FRANCE
- ALCRYS FLUID-CONTROL & SERVICES
- ALLGAIER FRANCE (ATELIERS D'EMBOUTISSAGE DE FAULQUEMONT)
- ALPINE RACING
- ALSTOM - BELFORT
- ARCELORMITTAL TUBULAR PRODUCTS VITRY
- ATELIERS BUSCH S.A.
- AUTOMOBILES DANGEL
- AVIONE ROBOTICS
- AVIONS MAUBOUSSIN
- BE4H
- BENBAGENG
- BONTAZ CENTRE
- CARBODY
- CEVA TECHNOLOGIES
- CGR'ÉVOLUTION
- CHARLATTE MANUTENTION
- CMS AUTOMATISME
- CONTINENTAL FRANCE
- DIMECO
- ELONROAD FRANCE
- EMITECH
- EMT
- EON MOTORS GROUP
- EQUIPEMENTS ELECTRIQUES LORRAINS
- ER INGENIERIE
- ETESIA
- ETINCELLE QUALITE DURABLE
- EUROCEM
- EXAGON ENGINEERING
- EXXACT ROBOTICS
- F2J - JAPY
- FIVES CINETIC
- FORVIA FAURECIA
- FRANCE ELEVATEUR
- GAUSSIN
- GILLET GROUP
- GISAÉRO
- HEIDINGER EBEL METAL
- HYDAC
- ISTHY
- JFB CONSULTING
- LIEBHERR-MINING EQUIPMENT COLMAR
- LIGIER AUTOMOTIVE
- LOHR INDUSTRIE
- MACA
- MAGNA ENGINEERED GLASS EUROPE
- MANULINE
- MECA FORGING
- MERACEM CONSEIL
- MINITEC SNC
- MOULE DESIGN PROTOTYPE - MDP TEAM
- MYGALE
- NORCAN
- NOVIVM
- P3 FRANCE
- PEPPERL+FUCHS
- PEUGEOT MOTOCYCLES
- PHEV HYBRIDJET
- PIERBURG PUMP TECHNOLOGY FRANCE SARL
- POCHEAEROSPACE
- POLYTECH
- RENFORTECH
- RH2 - RETROFIT HYDROGENE
- SAULAS & CIE
- SERES TECHNOLOGIES

- SOCIETE DES FORGES DE FRONCLES
- SOGEFI SUSPENSIONS FRANCE
- SUDAC AIR SERVICE
- TCM FRANCE TOOL CONSULTING & MANAGEMENT
- TCT MAGNETIC CORE & COMPONENT
- TECHNITUBE
- TERAKALIS
- TESC INNOVATION
- THYSSENKRUPP PRESTA FRANCE
- THYSSENKRUPP SYSTEM ENGINEERING
- TI FLUID SYSTEMS
- TREVES PRODUCTS, SERVICES & INNOVATION
- VAISON SPORT
- VALEO SYSTEMES THERMIQUES REIMS
- VALMETAL
- VITIBOT
- VT2I
- WESTLAKE COMPOUNDS FRANCE
- XYDROGEN
- YAWARA PROPERTIES (GROUPE DALIM)
- ZF LEMFORDER METAL FRANCE

DÉCOLLETAGE

- ARDEC PRECISION MACHINING
- ASP - ADVANCED SYSTEMS OF PROTECTION
- ATSORA SOLUTIONS
- AXON ' NANOTEC
- AXON CABLE
- BONTAZ CENTRE
- CAMELIN DÉCOLLETAGE INDUSTRIES
- CTS - JURALUX GROUPE
- DECOLLETAGE DU BAS JURA
- DUMAREY POWERGLIDE STRASBOURG
- FONDERIE DE LA BRUCHE
- GAMING ENGINEERING
- GISAÉRO
- GROUPE DANIELSON ENGINEERING
- IDMM
- LE DECOLLETAGE JURASSIEN
- MAGYAR SMFF
- PB DECOLLETAGE
- PHEV HYBRIDJET
- PRECI JURA
- SAVREUX CLAUSSE DECOUPAGE
- SCHAEFFLER
- SCHRADER PACIFIC ADVANCED VALVES
- XS GROUPE

DÉCOUPAGE

- ADLER PELZER GROUP (CENTRE R&D)
- ALLGAIER FRANCE (ATELIERS D'EMBOUTISSAGE DE FAULQUEMONT)
- AMTE
- ARCELORMITTAL TAILORED BLANKS LORRAINE
- ARCELORMITTAL TUBULAR PRODUCTS VITRY
- ARDEN PLAST
- ATSORA SOLUTIONS
- AXON ' NANOTEC
- CGR BEDEVILLE
- CITELE INDUSTRIE
- EMT
- ERNST
- FLABEG
- FMX DÉCOUPE
- GESTAMP PRISMA SAS
- GILLET GROUP
- GISAÉRO

- GRIS GROUP
- HEIDINGER EBEL METAL
- LIEBHERR-MINING EQUIPMENT COLMAR
- MERCIER CLAUSSE
- OUREVAL
- OUTIL MECA
- OXYMETAL EST
- PHEV HYBRIDJET
- R.BOURGEOIS
- RDT (ROIDE ET DOUBS TECHNIQUES)
- RENFORTECH
- SAULAS & CIE
- SAVREUX CLAUSSE DECOUPAGE
- SCHAEFFLER
- SNOB
- SODEREL
- SOLUTIONS-TRI-EBAVURAGE-PROTECTION
- SOPIL
- TECHNITUBE
- VALMETAL
- XS GROUPE

ELECTRONIQUE ELECTRIQUE

- 2E WINDINGS
- ACTBLUE FRANCE
- ADNFC
- AE2I
- AEIM LES ATELIERS PRO
- AEQUO
- AGENCE ÉCONOMIQUE RÉGIONALE BOURGOGNE-FRANCHE-COMTÉ - AER
- ALLGAIER FRANCE (ATELIERS D'EMBOUTISSAGE DE FAULQUEMONT)
- ALSTOM - BELFORT
- ATELIERS SPECIALISES TECHNOLAND - AST
- AUTO CABLE
- AUTOMOBILES DANGEL
- AVIONE ROBOTICS
- AVIONS MAUBOUSSIN
- AXON ' NANOTEC
- AXON CABLE
- BECKER ELECTRONIQUE
- BONTAZ CENTRE
- C&QD
- CGR BEDEVILLE
- CLICK4CHARGE
- CNRS
- CORDERIE MEYER-SANSBOEUF
- DATABALT
- DAVI
- DELFINGEN
- DYG ENERGY
- E-VALUE SOLUTIONS
- EIFFAGE ENERGIE SYSTEMES
- ELECSYS FRANCE
- ELECTRICFIL SERVICE
- ELECTRO OHMS
- ELONROAD FRANCE
- EMITECH
- EON MOTORS GROUP
- EQUIPEMENTS ELECTRIQUES LORRAINS
- ER INGENIERIE
- ERNST
- ESAT LA MELTIERE
- ETINCELLE QUALITE DURABLE
- EUROCADE

- EUROCEM
- EXAGON ENGINEERING
- EXXACT ROBOTICS
- FCTRONIC
- FEMTO ENGINEERING
- FIRAC - SNEF
- FLABEG
- FORVIA FAURECIA
- FRANCE ELEVATEUR
- FREC N SYS
- FRESHMILE
- GISAÉRO
- GROUPE DANIELSON ENGINEERING
- GROUPE NEDEY AUTOMOBILES
- GROUPE SOCOMEC
- H2 MOTRONICS
- HYDAC
- IDEMOOV
- INERIS
- ISAT - UNIVERSITÉ DE BOURGOGNE
- JESSICA FRANCE - PROGRAMME CAP'TRONIC
- KALLIOPÉ
- LIEBHERR-MINING EQUIPMENT COLMAR
- LITTELFUSE
- LOGIKKO
- LOHR INDUSTRIE
- MCVE TECHNOLOGIE
- MEV
- MOVING MAGNET TECHNOLOGIES (MMT)
- ORECA TECHNOLOGY
- P3 FRANCE
- PEPPERL+FUCHS
- PHEV HYBRIDJET
- RICOH INDUSTRIE FRANCE
- SATT CONECTUS
- SAYENS
- SCHAEFFLER
- SCHRADER PACIFIC ADVANCED VALVES
- SERES TECHNOLOGIES
- SETAP
- SKWATT
- SODEREL
- STI GENLIS
- TCT MAGNETIC CORE & COMPONENT
- TECHNITUBE
- TECHNOCITY
- TESC INNOVATION
- TEXYS GROUP
- THALIE
- TORNIS FIL DE BOBINAGE
- UNIVERSITÉ DE TECHNOLOGIE DE BELFORT-MONTBÉLIARD - UTBM
- VAISON SPORT
- VALEO COMFORT AND DRIVING ASSISTANCE
- VIDEO SYNTHÈSE PRODUCTIONS
- WATTANYWHERE
- WESTLAKE COMPOUNDS FRANCE
- XS GROUPE
- XYDROGEN
- YAWARA PROPERTIES (GROUPE DALIM)

EMBOUTISSAGE

- ACCURIDE WHEELS TROYES
- ALLGAIER FRANCE (ATELIERS D'EMBOUTISSAGE DE FAULQUEMONT)
- AMTE
- ASP - ADVANCED SYSTEMS OF PROTECTION
- AXON ' NANOTEC

- COFA-EST
- DIMECO
- DUMAREY POWERGLIDE STRASBOURG
- EMT
- ERNST
- ESAT LA MELTIERE
- ETINCELLE QUALITE DURABLE
- FIVES CINETIC
- FMX DÉCOUPE
- GESTAMP PRISMA SAS
- GISAÉRO
- GROUPE ATLANTIC - SITE DE SAINT LOUIS
- HEIDINGER EBEL METAL
- LITTELFUSE
- MAGYAR SMFF
- MERCIER CLAUSSE
- OUREVAL
- OUTIL MECA
- PARROT
- PHEV HYBRIDJET
- R.BOURGEOIS
- RDT (ROIDE ET DOUBS TECHNIQUES)
- SAVREUX CLAUSSE DECOUPAGE
- SCHAEFFLER
- SCODER
- SETAP
- SNOB
- SOCIETE DES FORGES DE FRONCLES
- TECHNITUBE
- TREVES PRODUCTS, SERVICES & INNOVATION
- XS GROUPE

ÉNERGIE - PROPULSION

- 2E WINDINGS
- 45-8 ENERGY
- ADEMUS
- AERIS GREENTEC
- AERO CONCEPT ENGINEERING
- AEV MOTORZ
- AGENCE ÉCONOMIQUE RÉGIONALE BOURGOGNE-FRANCHE-COMTÉ - AER
- AIR & COOLING SOGEFI GROUP
- AIR PRODUCTS SAS
- ALPHAGREEN DEVELOPPEMENT
- ALPINE RACING
- AVIONE ROBOTICS
- AVIONS MAUBOUSSIN
- BE4H
- BENBAGENG
- DUMAREY POWERGLIDE STRASBOURG
- DYG ENERGY
- E-VALUE SOLUTIONS
- ELECSYS FRANCE
- ELECTRICFIL SERVICE
- ELONROAD FRANCE
- EMITECH
- ENERGIESDEV CONSULTING
- ENGIE BOURGOGNE-FRANCHE-COMTÉ
- ENGIE GRAND EST
- EUROCADE
- EUROCEM
- EXAGON ENGINEERING
- FEMTO ENGINEERING
- FEMTO-ST
- FIVES CINETIC
- FRANCE ELEVATEUR
- GROUPE DANIELSON ENGINEERING
- GRTGAZ
- HYDAC
- INERIS
- ISAT - UNIVERSITÉ DE BOURGOGNE

- ISTHY
- JFB CONSULTING
- LIGIER AUTOMOTIVE
- LOGIKKO
- MACA
- MAHYTEC
- NOVIVM
- PATRICK PAUTONNIER
- PEUGEOT MOTOCYCLES
- PHEV HYBRIDJET
- R&D MOTEURS
- R-GDS
- RH2 - RETROFIT HYDROGENE
- SAKOWIN SAS
- SATT CONECTUS
- SERES TECHNOLOGIES
- SOCIETE DES FORGES DE FRONCLES
- STI GENLIS
- STREIT GROUPE
- TCM FRANCE TOOL CONSULTING & MANAGEMENT
- THYSSENKRUPP SYSTEM ENGINEERING
- TI FLUID SYSTEMS
- TOP DECOLLAGE
- UNIVERSITE DE LORRAINE
- VAISON SPORT
- VAL'AIR
- VALMETAL
- X'PLAN RESEARCH
- XS GROUPE
- XYDROGEN
- YAWARA PROPERTIES (GROUPE DALIM)

FABRICATION ADDITIVE

- AMFREE
- AOPB
- ATELIERS CINI
- ATSORA SOLUTIONS
- AVIONE ROBOTICS
- AXON CABLE
- BE4H
- BRODEX
- CETIM
- CEVA TECHNOLOGIES
- CGR'ÉVOLUTION
- CIRTES
- CSPRO3D
- INORI
- INSTITUT MECASEM
- IREPA LASER
- KARBIKES SAS
- LINES MANUFACTURING
- M-PLUS GROUP
- MERACEM CONSEIL
- MOULE DESIGN PROTOTYPE - MDP TEAM
- RÖSLER FRANCE
- SATT CONECTUS
- SERES TECHNOLOGIES
- SETAP
- TORNIS FIL DE BOBINAGE
- VALLÉE DE L'ÉNERGIE
- XS GROUPE
- YAWARA PROPERTIES (GROUPE DALIM)

FIXATION

- A. RAYBOND
- AMTE
- BITCHE FIXATIONS
- GAMING ENGINEERING
- GISAÉRO

- GRIS GROUP
- HYDAC
- ITW EF&C FRANCE
- LISI AUTOMOTIVE
- MAGYAR SMFF
- PHEV HYBRIDJET
- SOCIETE DES FORGES DE FRONCLES
- WESTLAKE COMPOUNDS FRANCE
- XS GROUPE

FONDERIE

- AERIS GREENTEC
- AMFREE
- ASP - ADVANCED SYSTEMS OF PROTECTION
- BUSINESS-ALU MASUE
- CITELE INDUSTRIE
- CSPRO3D
- DUMAREY POWERGLIDE STRASBOURG
- ETINCELLE QUALITE DURABLE
- FIDAY GESTION
- FONDERIE DE LA BRUCHE
- FONDERIE LORRAINE - VOIT
- FREC N SYS
- GROUPE DANIELSON ENGINEERING
- ID CASTING - SIOBRA
- INORI
- IREPA LASER
- PHEV HYBRIDJET
- SAULAS & CIE
- SICTA
- TCM FRANCE TOOL CONSULTING & MANAGEMENT
- TECHNITUBE
- XS GROUPE

FORGE

- AMFREE
- ASP - ADVANCED SYSTEMS OF PROTECTION
- BE4H
- CAMELIN DÉCOLLETAGE INDUSTRIES
- EMT
- FIVES CINETIC
- FORGES DE COURCELLES
- GAMING ENGINEERING
- HENDRICKSON FRANCE
- IREPA LASER
- JFB CONSULTING
- MECA FORGING
- PHEV HYBRIDJET
- SETFORGE HOT FORMERS
- SETFORGE NEAR NET
- SOCIETE DES FORGES DE FRONCLES
- SOGEFI SUSPENSIONS FRANCE
- WALOR BOGNY
- XS GROUPE

HYDROGÈNE - PAC

- 45-8 ENERGY
- AERIS GREENTEC
- AGENCE ÉCONOMIQUE RÉGIONALE BOURGOGNE-FRANCHE-COMTÉ - AER
- AIR & COOLING SOGEFI GROUP
- AIR PRODUCTS SAS
- AISAN INDUSTRY FRANCE
- ALPHAGREEN DEVELOPPEMENT
- ALPINE RACING
- ALSTOM - BELFORT
- ARDENNES DEVELOPPEMENT
- ATELIERS BUSCH S.A.
- AVIONE ROBOTICS

- AVIONS MAUBOUSSIN
- BCO CONSEIL
- BE4H
- BLACKLEAF
- BONTAZ CENTRE
- CLHYNN
- DISTRY
- DYG ENERGY
- EDF - DÉLÉGATION RÉGIONALE BOURGOGNE-FRANCHE-COMTÉ
- EDF - DIRECTION ACTION RÉGIONALE GRAND-EST
- ELECSYS FRANCE
- EMITECH
- ENEDIS - DIRECTION RÉGIONALE BOURGOGNE
- ENGIE BOURGOGNE-FRANCHE-COMTÉ
- ENGIE GRAND EST
- EUROCFD
- EXXACT ROBOTICS
- FCLAB UNITÉ D'APPUI ET DE RECHERCHE
- FEMTO ENGINEERING
- FEMTO-ST
- FIVES CRYO
- FORVIA FAURECIA
- FRANCE ELEVATEUR
- GRAND E-NOV+
- GRTGAZ
- H2 MOTRONICS
- H2SYS
- HYDAC
- HYZEL CONSULTING
- INERIS
- IQANTO
- IREPA LASER
- ISTHY
- JFB CONSULTING
- JOHN COCKERILL HYDROGEN FRANCE
- LOGIKKO
- LOHR INDUSTRIE
- MACA
- MAHYTEC
- MCPHY
- MINCATEC ENERGY
- NOVIVUM
- P3 FRANCE
- PHEV HYBRIDJET
- R-GDS
- RH2 - RETROFIT HYDROGENE
- SAKOWIN SAS
- SAULAS & CIE
- SAYENS
- SCHRADER PACIFIC ADVANCED VALVES
- SERES TECHNOLOGIES
- STREIT GROUPE
- STV TRAVAUX PUBLICS
- SUDAC AIR SERVICE
- SYMONE
- THYSSENKRUPP SYSTEM ENGINEERING
- TOP DECOLLAGE
- UNIVERSITE DE HAUTE-ALSACE
- UNIVERSITE DE LORRAINE
- UNIVERSITE DE STRASBOURG
- VALLÉE DE L'ÉNERGIE
- WATTANYWHERE
- WIND FOR FUTURE
- XS GROUPE
- XYDROGEN

INGÉNIERIE - ÉTUDES

- 2E WINDINGS
- 45-8 ENERGY

- A. RAYBOND
- ACTBLUE FRANCE
- ACTOAT
- ADEMUS
- ADLER PELZER GROUP (CENTRE R&D)
- AE2I
- AERIS GREENTEC
- AERO CONCEPT ENGINEERING
- AIR & COOLING SOGEFI GROUP
- AIR PRODUCTS SAS
- ALCRYS FLUID-CONTROL & SERVICES
- ALLGAIER FRANCE (ATELIERS D'EMBOUTISSAGE DE FAULQUEMONT)
- ALPINE RACING
- ENEDIS - BELFORT
- AMFREE
- AMTE
- AOPB
- APIC DESIGN
- APREX SOLUTIONS
- AQUANTIC
- ATELIERS BUSCH S.A.
- ATELIERS CINI
- AUTO CABLE
- AUTOMOBILES DANGEL
- AVIONE ROBOTICS
- AXELYO
- AXON ' NANOTEC
- AXON CABLE
- BE4H
- BENBAGENG
- BRODEX
- C&QD
- CADENE INGÉNIERIE
- CARBODY
- CEDD
- CETIM
- CEVA TECHNOLOGIES
- CGR'ÉVOLUTION
- CIRTES
- CLICK4CHARGE
- CMS AUTOMATISME
- CNRS
- CODEREAL 3D
- COFA-EST
- COHESIONS STRATEGIQUES - COHESIUM
- COMEPRI
- CQFD COMPOSITES
- DELFINGEN
- DIAGNOSYS INDUSTRIES
- DIMECO
- DISTRY
- DUMAREY POWERGLIDE STRASBOURG
- DYG ENERGY
- E-VALUE SOLUTIONS
- EDF - DÉLÉGATION RÉGIONALE BOURGOGNE-FRANCHE-COMTÉ
- EIFFAGE ENERGIE SYSTEMES
- ELECSYS FRANCE
- EMITECH
- EMOVIA
- ENERGIESDEV CONSULTING
- ENGINEST
- EO INDUCTION
- EON MOTORS GROUP
- EQUIPEMENTS ELECTRIQUES LORRAINS
- ER INGENIERIE
- ERGO BRIANTE
- ERGOPERFORMANCE
- ESTA
- ETESIA

- ETINCELLE QUALITE DURABLE
- EUROCEM
- EUROCFD
- EXAGON ENGINEERING
- EXPLEO REGIONS
- FEMTO ENGINEERING
- FINAL ADVANCED MATERIALS
- FIRAC - SNEF
- FIVES CINETIC
- FLABEG
- FMX DÉCOUPE
- FORGES DE COURCELLES
- FORVIA FAURECIA
- FRANCE ELEVATEUR
- GEFICCA
- GILLET GROUP
- GROUPE ATLANTIC - SITE DE SAINT LOUIS
- GROUPE DANIELSON ENGINEERING
- GRUPO ANTOLIN VOSGES
- H2 MOTRONICS
- HAISHI
- HMR EXPERT
- HOLO3
- HYDAC
- HYZEL CONSULTING
- IDEMOOV
- IMMORTECH
- INERIS
- INSERR
- IQANTO
- IREPA LASER
- ISTHY
- ITS INDUSTRIE DE THERMOFORMAGE ET MÉCANO-SOUDURE
- JESSICA FRANCE - PROGRAMME CAP'TRONIC
- JOHN COCKERILL HYDROGEN FRANCE
- JR AUTOMATION SAS
- KALLIOPÉ
- KARBIKES SAS
- L&L PRODUCTS
- LIGIER AUTOMOTIVE
- LINES MANUFACTURING
- LITTELFUSE
- LOGIKKO
- LOHR INDUSTRIE
- M-PLUS GROUP
- MA INDUSTRIE
- MACPLUS
- MAGYAR SMFF
- MAHYTEC
- MANULINE
- MCPHY
- MCVE TECHNOLOGIE
- MECA FORGING
- MECAPLUS
- MERACEM CONSEIL
- MERCIER CLAUSSE
- MOB'HY
- MOULE DESIGN PROTOTYPE - MDP TEAM
- MOVING MAGNET TECHNOLOGIES (MMT)
- MYGALE
- NEFAB
- NORCAN
- OLD CONSULTANTS
- ORANO MINING
- ORECA TECHNOLOGY
- OUTIL MECA
- P3 FRANCE
- PEPPERL+FUCHS

- PEUGEOT MOTOCYCLES
- PHEV HYBRIDJET
- PLANAIR FRANCE
- PLASTIFORM
- PLASTIGRAY
- PLASTIQUES PÖPPELMANN FRANCE
- PLASTRANCE
- POCHEAEROSPACE
- POLYTECH
- PRESSE ETUDE
- PRO'CONCEPT
- PROCESS TECHNOLOGY GRAND EST
- PURPLE ALTERNATIVE SURFACE
- R.BOURGEOIS
- R&D TECHNOLOGY
- RDT (ROIDE ET DOUBS TECHNIQUES)
- SATT CONECTUS
- SAYENS
- SCHAEFFLER
- SCODER
- SEGULA TECHNOLOGIES
- SERES TECHNOLOGIES
- SETAP
- SHINE RESEARCH
- SOCIETE DES FORGES DE FRONCLES
- SODEREL
- SOPIL
- STREIT GROUPE
- SUDAC AIR SERVICE
- TCM FRANCE TOOL CONSULTING & MANAGEMENT
- TCT MAGNETIC CORE & COMPONENT
- TECHNOCITY
- TECHNOLOGY & STRATEGY GROUPE
- TERAKALIS
- TESC INNOVATION
- TEXYS GROUP
- THYSSENKRUPP SYSTEM ENGINEERING
- TI FLUID SYSTEMS
- TOP DECOLLAGE
- TREVES PRODUCTS, SERVICES & INNOVATION
- TRINAPS
- TÜV RHEINLAND FRANCE
- UIMM FRANCHE-COMTÉ
- UNIVERSITÉ DE TECHNOLOGIE DE BELFORT-MONTBÉLIARD - UTBM
- URBAN RADAR
- VAISON SPORT
- VAL'AIR
- VALEO SYSTEMES THERMIQUES REIMS
- VALLÉE DE L'ÉNERGIE
- VIDEO SYNTHÈSE PRODUCTIONS
- VITIBOT
- XS GROUPE
- XYDROGEN
- YAWARA PROPERTIES (GROUPE DALIM)
- YGGVAL

INNOVATION PROCESS

- 45-8 ENERGY
- 4ITEC 4.0
- ACTBLUE FRANCE
- ADEMUS
- ADLER PELZER GROUP (CENTRE R&D)
- AE2I
- AIR PRODUCTS SAS
- ALCRYS FLUID-CONTROL & SERVICES
- ALLGAIER FRANCE (ATELIERS D'EMBOUTISSAGE DE FAULQUEMONT)
- ALSTOM - BELFORT
- AMFREE
- AMTE

- APREX SOLUTIONS
- ATSORA SOLUTIONS
- AUTOMOBILES DANGEL
- BE4H
- BLACKLEAF
- CETIM
- CEVA TECHNOLOGIES
- CGR'ÉVOLUTION
- COFA-EST
- DECOLLETAGE DU BAS JURA
- DELFINGEN
- DYG ENERGY
- ELECSYS FRANCE
- ELONROAD FRANCE
- EMITECH
- EMT
- ER INGENIERIE
- EUROCEM
- EUROCFD
- EXAGON ENGINEERING
- FCTRONIC
- FIRAC - SNEF
- FIVES CINETIC
- FONDERIE DE LA BRUCHE
- FORVIA FAURECIA
- GALVANOPLAST
- GEFICCA
- GISAÉRO
- GRUPO ANTOLIN VOSGES
- HMR EXPERT
- INSTITUT MECASEM
- IQANTO
- IREPA LASER
- JESSICA FRANCE - PROGRAMME CAP'TRONIC
- JETLAQUE INDUSTRIE
- KALLIOPÉ
- LIEBHERR-MINING EQUIPMENT COLMAR
- LINES MANUFACTURING
- LISI AUTOMOTIVE
- LOGIKKO
- MACA
- MANULINE
- MATTER LAB
- MCPHY
- MECA FORGING
- MERACEM CONSEIL
- MOULE DESIGN PROTOTYPE - MDP TEAM
- MS-INNOV
- NORCAN
- ORANO MINING
- OUTIL MECA
- P3 FRANCE
- PEPPERL+FUCHS
- PHEV HYBRIDJET
- PLANAIR FRANCE
- PRECI JURA
- R&D TECHNOLOGY
- SAKOWIN SAS
- SATT CONECTUS
- SETAP
- SODEREL
- SOGEFI SUSPENSIONS FRANCE
- SOLAL IMPUL'S
- SOPIL
- TCM FRANCE TOOL CONSULTING & MANAGEMENT
- TERAKALIS
- UNIVERSITE DE HAUTE-ALSACE
- VALEO COMFORT AND DRIVING ASSISTANCE

- VALEO SYSTEMES THERMIQUES REIMS
- VALLÉE DE L'ÉNERGIE
- VT2I
- WUDDO
- X'PLAN RESEARCH
- XS GROUPE
- YAWARA PROPERTIES (GROUPE DALIM)

MATÉRIAUX - COMPOSITES

- ADEMUS
- ADLER PELZER GROUP (CENTRE R&D)
- ALLRIM
- ALSTOM - BELFORT
- AMTE
- ARDEN PLAST
- ASP - ADVANCED SYSTEMS OF PROTECTION
- ATELIERS CINI
- AVIONE ROBOTICS
- AXON ' NANOTEC
- BLACKLEAF
- BRODEX
- CARBODY
- CETIM
- CEVA TECHNOLOGIES
- COFD COMPOSITES
- DELFINGEN
- FCTRONIC
- FINAL ADVANCED MATERIALS
- FLEX-N-GATE EXTERIORS EUROPE
- FONDERIE DE LA BRUCHE
- FORVIA FAURECIA
- GALVANOPLAST
- GAMING ENGINEERING
- GISAÉRO
- HENDRICKSON FRANCE
- IREPA LASER
- ISAT - UNIVERSITÉ DE BOURGOGNE
- JETLAQUE INDUSTRIE
- JFB CONSULTING
- L&L PRODUCTS
- LIGIER AUTOMOTIVE
- LISI AUTOMOTIVE
- MAGYAR SMFF
- MAHYTEC
- MCVE TECHNOLOGIE
- MYGALE
- PEUGEOT MOTOCYCLES
- PHEV HYBRIDJET
- PLASTIFORM
- PLASTIGRAY
- PLASTIQUES PÖPPELMANN FRANCE
- PRO INJECT
- PROTECHNIC
- RENFORTECH
- SATT CONECTUS
- SAYENS
- TENTE ROULETTES POLYMÈRES
- TOP DECOLLAGE
- TREVES PRODUCTS, SERVICES & INNOVATION
- TÜV RHEINLAND FRANCE
- UNIVERSITE DE HAUTE-ALSACE
- VAISON SPORT
- WESTLAKE COMPOUNDS FRANCE
- XS GROUPE

MOULES - OUTILLAGE

- AERIS GREENTEC
- AMFREE
- AMTE
- AOPB

- ATELIERS CINI
- AVIONE ROBOTICS
- AXON ' NANOTEC
- AXON CABLE
- CEVA TECHNOLOGIES
- CGR BEDEVILLE
- CIRTES
- CITELE INDUSTRIE
- CMS AUTOMATISME
- CODEREAL 3D
- DIMECO
- ECOLOR
- EMT
- ERNST
- ETINCELLE QUALITE DURABLE
- FMX DÉCOUPE
- GILLET GROUP
- GROUPE ATLANTIC - SITE DE SAINT LOUIS
- GRUPO ANTOLIN VOSGES
- HUAYISHENG MOULD FRANCE
- TECHNICAL CENTER (HYSMOULD)
- IREPA LASER
- JFB CONSULTING
- LIEBHERR-MINING EQUIPMENT COLMAR
- LIGIER AUTOMOTIVE
- LISI AUTOMOTIVE
- LITTELFUSE
- MA INDUSTRIE
- MOULE DESIGN PROTOTYPE - MDP TEAM
- MYGALE
- OUREVAL
- OUTIL MECA
- PHEV HYBRIDJET
- PLASTIFORM
- PLASTIGRAY
- PRESSE ETUDE
- PRO INJECT
- R.BOURGEOIS
- SAKOWIN SAS
- SCHAEFFLER
- SCODER
- SECO TOOLS TOOLING SYSTEMS
- SOMP
- SOPIL
- STREIT GROUPE
- TCM FRANCE TOOL CONSULTING & MANAGEMENT
- TECHNITUBE
- TREVES PRODUCTS, SERVICES & INNOVATION
- XS GROUPE
- YAWARA PROPERTIES (GROUPE DALIM)

PLASTURGIE

- A. RAYBOND
- ADHEX TECHNOLOGIES
- AIR & COOLING SOGEFI GROUP
- AISAN INDUSTRY FRANCE
- ALLRIM
- ALTERNATIVE INNOVATION
- AMTE
- AOPB
- ARDEN PLAST
- ASP - ADVANCED SYSTEMS OF PROTECTION
- ATSORA SOLUTIONS
- AUTO CABLE
- AXON ' NANOTEC
- AXON CABLE
- BONTAZ CENTRE

- BRODEX
- CARBODY
- CETIM
- CEVA TECHNOLOGIES
- CODEREAL 3D
- COFA-EST
- CTCI PRODUCTION
- DELFINGEN
- ECOLOR
- EMT
- ETINCELLE QUALITE DURABLE
- FICOMIRRORS FRANCE SAS
- FLEX-N-GATE - BURNHAUPT-LE-HAUT
- FLEX-N-GATE EXTERIORS EUROPE
- GILLET GROUP
- GROUPE MAILLARD INDUSTRIE
- GRUPO ANTOLIN VOSGES
- HUAYISHENG MOULD FRANCE
- TECHNICAL CENTER (HYSMOULD)
- INORI
- IREPA LASER
- ITS INDUSTRIE DE THERMOFORMAGE ET MÉCANO-SOUDURE
- ITW EF&C FRANCE
- JFB CONSULTING
- L&L PRODUCTS
- LINES MANUFACTURING
- MAGNA ENGINEERED GLASS EUROPE
- MAGYAR SMFF
- MCVE TECHNOLOGIE
- MOULE DESIGN PROTOTYPE - MDP TEAM
- PHEV HYBRIDJET
- PLASTIFORM
- PLASTIGRAY
- PLASTIQUE TECHNIQUE LORRAIN
- PLASTIQUES PÖPPELMANN FRANCE
- PLASTRANCE
- POLYTECH
- PRO INJECT
- PROFILINE
- PURPLE ALTERNATIVE SURFACE
- RDT (ROIDE ET DOUBS TECHNIQUES)
- SARPLAST INDUSTRIE
- SAULAS & CIE
- SAYENS
- SCHAEFFLER
- SCHRADER PACIFIC ADVANCED VALVES
- TANALS
- TENTE ROULETTES POLYMÈRES
- TREVES PRODUCTS, SERVICES & INNOVATION
- TREVEST
- VAISON SPORT
- VIP INDUSTRIES
- WEIDNER
- WESTLAKE COMPOUNDS FRANCE
- XS GROUPE

RECHARGE VÉHICULES ÉLECTRIQUES

- ADNFC
- AEV MOTORZ
- CHARGEMAP
- CLICK4CHARGE
- DELMONICOS
- EDF - DÉLÉGATION RÉGIONALE BOURGOGNE FRANCHE-COMTÉ
- ELECSYS FRANCE
- ELONROAD FRANCE
- EMITECH
- ENERGIESDEV CONSULTING

- EUROCEM
- FEMTO ENGINEERING
- FEMTO-ST
- FIVES CINETIC
- FRESHMILE
- IREPA LASER
- P3 FRANCE
- PHEV HYBRIDJET
- SAKOWIN SAS
- SERES TECHNOLOGIES
- SKWATT
- STI GENLIS
- TECHNOCITY
- TECHNOLOGY & STRATEGY GROUPE
- TESC INNOVATION
- THALIE
- WATTANYWHERE
- WESTLAKE COMPOUNDS FRANCE
- XS GROUPE
- XYDROGEN
- YAWARA PROPERTIES (GROUPE DALIM)

RECYCLAGE

- ADLER PELZER GROUP (CENTRE R&D)
- AERIS GREENTEC
- ALTERNATIVE INNOVATION
- ARDEN PLAST
- CETIM
- CTCI PRODUCTION
- DELFINGEN
- ELECTRICFIL SERVICE
- FCTRONIC
- FONDERIE DE LA BRUCHE
- GALVANOPLAST
- GROUPE NEDEY AUTOMOBILES
- IREPA LASER
- ITS INDUSTRIE DE THERMOFORMAGE ET MÉCANO-SOUDURE
- JETLAQUE INDUSTRIE
- LISI AUTOMOTIVE
- ORANO MINING
- PEUGEOT MOTOCYCLES
- POLYTECH
- RICOH INDUSTRIE FRANCE
- SATT CONECTUS
- SAULAS & CIE
- SODEREL
- WESTLAKE COMPOUNDS FRANCE
- XYDROGEN
- YAWARA PROPERTIES (GROUPE DALIM)

SERVICES DE MOBILITÉ

- ALPHAGREEN DEVELOPPEMENT
- AVERE-FRANCE
- AVIONE ROBOTICS
- COLLEAG
- DELMONICOS
- EMITECH
- EMOVIA
- ENGIE BOURGOGNE-FRANCHE-COMTÉ
- ENGIE GRAND EST
- FRESHMILE
- GEODIS AUTOMOTIVE EST
- GROUPE NEDEY AUTOMOBILES
- IDEC ENERGY
- INTHY
- ISAT - UNIVERSITÉ DE BOURGOGNE
- IT LINK FRANCE
- KARBIKES SAS
- LIEBHERR-MINING EQUIPMENT COLMAR

- MERACEM CONSEIL
- MOB'HY
- MOBILITE CLUB ACADEMIE
- P3 FRANCE
- PURPLE ALTERNATIVE SURFACE
- ROLLKERS
- SKWATT
- SYMONE
- SYNDICAT MIXTE DES TRANSPORTS EN COMMUN - SMTC
- TECHNOCITY
- TECHNOLOGY & STRATEGY GROUPE
- TESC INNOVATION
- URBAN RADAR
- WESTLAKE COMPOUNDS FRANCE
- XS GROUPE
- XYDROGEN
- YAWARA PROPERTIES (GROUPE DALIM)
- ZF LEMFORDER METAL FRANCE

SIDÉURGIE – MÉTALLURGIE

- ACTBLUE FRANCE
- AERIS GREENTEC
- ALLGAIER FRANCE (ATELIERS D'EMBOUTISSAGE DE FAULQUEMONT)
- AMFREE
- APERAM ALLOYS IMPHY
- ARCELORMITTAL TAILORED BLANKS LORRAINE
- ASP - ADVANCED SYSTEMS OF PROTECTION
- AVIONE ROBOTICS
- CGR'ÉVOLUTION
- CIRTES
- COFA-EST
- EMT
- FIVES CINETIC
- FORGES DE COURCELLES
- GESTAMP PRISMA SAS
- GISAÉRO
- HENDRICKSON FRANCE
- INORI
- IREPA LASER
- ITS INDUSTRIE DE THERMOFORMAGE ET MÉCANO-SOUDURE
- JFB CONSULTING
- MOULE DESIGN PROTOTYPE - MDP TEAM
- MYGALE
- ORANO MINING
- PARROT
- PHEV HYBRIDJET
- PRO'CONCEPT
- SAKOWIN SAS
- SAULAS & CIE
- SOCIETE DES FORGES DE FRONCLES
- TECHNITUBE
- TÜV RHEINLAND FRANCE
- VALEO SYSTEMES THERMIQUES REIMS
- VALMETAL
- XS GROUPE

TEXTILE

- ADLER PELZER GROUP (CENTRE R&D)
- ALTERNATIVE INNOVATION
- CORDERIE MEYER-SANSBOEUF
- FINAL ADVANCED MATERIALS
- IREPA LASER
- MAILLE VERTE VOSGIENNE
- MCVE TECHNOLOGIE
- SATT CONECTUS
- TREVES PRODUCTS, SERVICES &

- INNOVATION
- UNIVERSITE DE HAUTE-ALSACE
- WESTLAKE COMPOUNDS FRANCE

TÔLERIE

- ACCURIDE WHEELS TROYES
- ADEMUS
- AIR & COOLING SOGEFI GROUP
- ALLGAIER FRANCE (ATELIERS D'EMBOUTISSAGE DE FAULQUEMONT)
- ALSTOM - BELFORT
- ARCONIC ARCHITECTURAL PRODUCTS
- ASP - ADVANCED SYSTEMS OF PROTECTION
- ATELIERS SPECIALISES TECHNOLAND - AST
- BE4H
- CITELE INDUSTRIE
- CMS AUTOMATISME
- COFA-EST
- EMT
- ETESIA
- ETINCELLE QUALITE DURABLE
- GISAÉRO
- GROUPE DANIELSON ENGINEERING
- GROUPE MAILLARD INDUSTRIE
- GROUPE NEDEY AUTOMOBILES
- HEIDINGER EBEL METAL
- JFB CONSULTING
- LIEBHERR-MINING EQUIPMENT COLMAR
- LOHR INDUSTRIE
- M-PLUS GROUP
- MA INDUSTRIE
- MACPLUS
- MANULINE
- MYGALE
- OXYMETAL EST
- PARROT
- PHEV HYBRIDJET
- PLASTRANCE
- PRO'CONCEPT
- SAULAS & CIE
- SAYENS
- SETAP
- VAISON SPORT
- VALMETAL
- WEIDNER
- XS GROUPE

TRAITEMENT DE SURFACE

- AALBERTS SURFACE TECHNOLOGIES
- ACCURIDE WHEELS TROYES
- ALLGAIER FRANCE (ATELIERS D'EMBOUTISSAGE DE FAULQUEMONT)
- ALSTOM - BELFORT
- AMTE
- ARCONIC ARCHITECTURAL PRODUCTS
- ASP - ADVANCED SYSTEMS OF PROTECTION
- BLACKLEAF
- CNRS
- CTS - JURALUX GROUPE
- DECOLLETAGE DU BAS JURA
- DUMAREY POWERGLIDE STRASBOURG
- ELECTROLYSE ABBAYE D'ACEY
- ETS 90
- FLABEG
- FONDERIE DE LA BRUCHE
- GALVANOPLAST
- GALVANOPLAST SOCHAUX-MONTBÉLIARD

- GILLET GROUP
- GISAÉRO
- HEIDINGER EBEL METAL
- HENDRICKSON FRANCE
- HMR EXPERT
- IDMM
- IREPA LASER
- JETLAQUE INDUSTRIE
- L&L PRODUCTS
- LEGENI
- LISI AUTOMOTIVE
- LITTELFUSE
- LOHR INDUSTRIE
- MB PEINTURE
- PARROT
- PHEV HYBRIDJET
- PROTECHNIC
- RÖSLER FRANCE
- SATT CONECTUS
- SAULAS & CIE
- SAYENS
- SCHAEFFLER
- SCODER
- SETFORGE NEAR NET
- SLCT - SOCIETE LORRAINE DE CATAPHORESE TECHNIQUE
- SOCIETE DES FORGES DE FRONCLES
- SOGEFI SUSPENSIONS FRANCE
- SOLUTIONS-TRI-EBAVURAGE-PROTECTION
- SPALECK INDUSTRIES
- TORNIS FIL DE BOBINAGE
- TSM (TRAITEMENT DE SURFACE MOREZIEN)
- UNIVERSITÉ DE TECHNOLOGIE DE BELFORT-MONTBÉLIARD - UTBM
- WESTLAKE COMPOUNDS FRANCE
- XS GROUPE

USINAGE

- 2E WINDINGS
- ADEMUS
- AERIS GREENTEC
- ALCRYS FLUID-CONTROL & SERVICES
- AMFREE
- ARCELORMITTAL TUBULAR PRODUCTS VITRY
- ASP - ADVANCED SYSTEMS OF PROTECTION
- ATELIERS BUSCH S.A.
- ATELIERS CINI
- ATSORA SOLUTIONS
- AXON ' NANOTEC
- AXON CABLE
- BE4H
- BUSINESS-ALU MASUE
- C&QD
- CAMELIN DÉCOLLETAGE INDUSTRIES
- CGR'ÉVOLUTION
- CIRTES
- CITELE INDUSTRIE
- CMS AUTOMATISME
- COMEPRI
- DECOLLETAGE DU BAS JURA
- DUMAREY POWERGLIDE STRASBOURG
- ECOLOR
- EMT
- ETINCELLE QUALITE DURABLE
- F2J - JAPY
- FINAL ADVANCED MATERIALS
- FIVES CINETIC
- FONDERIE DE LA BRUCHE
- FONDERIE LORRAINE - VOIT

- FORGES DE COURCELLES
- GILLET GROUP
- GISAÉRO
- GRIS GROUP
- HENDRICKSON FRANCE
- HUAYISHENG MOULD FRANCE TECHNICAL CENTER (HYSMOULD)
- IDMM
- INORI
- INSTITUT MECASEM
- IREPA LASER
- LIGIER AUTOMOTIVE
- M-PLUS GROUP
- MA INDUSTRIE
- MAGYAR SMFF
- MBP - MECANIQUE BAUMOISE DE PRECISION
- MECA FORGING
- MECAPLUS
- MOULE DESIGN PROTOTYPE - MDP TEAM
- MYGALE
- OUREVAL
- PEUGEOT MOTOCYCLES
- PHEV HYBRIDJET
- PLASTRANCE
- PRECJ JURA
- PRESSE ETUDE
- PRO'CONCEPT
- SAAR METALL FRANCE
- SAVREUX CLAUSSE DECOUPAGE
- SAYENS
- SCHAEFFLER
- SCHRADER PACIFIC ADVANCED VALVES
- SCODER
- SETAP
- SICTA
- SOCIETE DES FORGES DE FRONCLES
- SOMP
- STREIT GROUPE
- TCM FRANCE TOOL CONSULTING & MANAGEMENT
- VALLÉE DE L'ÉNERGIE
- VALMETAL
- VT2I
- WALOR BOGNY
- XS GROUPE
- ZF LEMFORDER METAL FRANCE

VÉHICULE AUTONOME - ITS

- ADNFC
- AEV MOTORZ
- AVIONE ROBOTICS
- CHARGEMAP
- CLICK4CHARGE
- CMS AUTOMATISME
- DELMONICOS
- EDF - DÉLÉGATION RÉGIONALE BOURGOGNE FRANCHE-COMTÉ
- ELECSYS FRANCE
- ELONROAD FRANCE
- EMITECH
- ENERGIESDEV CONSULTING
- EUROCEM
- EXXACT ROBOTICS
- FEMTO ENGINEERING
- FEMTO-ST
- FIVES CINETIC
- FRESHMILE
- GAUSSIN
- IREPA LASER
- LOHR INDUSTRIE
- NORCAN

- P3 FRANCE
- PEPPERL+FUCHS
- PHEV HYBRIDJET
- SAKOWIN SAS
- SATT CONECTUS
- SERES TECHNOLOGIES
- SKWATT
- STI GENLIS
- SYMONE
- TECHNOCITY
- TECHNOLOGY & STRATEGY GROUPE
- TESC INNOVATION
- THALIE
- THYSSENKRUPP PRESTA FRANCE
- THYSSENKRUPP SYSTEM ENGINEERING
- UNIVERSITE DE HAUTE-ALSACE
- VITIBOT
- WATTANYWHERE
- WESTLAKE COMPOUNDS FRANCE
- XS GROUPE
- XYDROGEN
- YAWARA PROPERTIES (GROUPE DALIM)



COLLÈGE ENTREPRISES

2E WINDINGS

8 Rue des Caillottes - 89000 Auxerre
03 86 48 90 26 [2e-windings.fr](http://www.2e-windings.fr)



ACTIVITÉS

Partenaire des industries aéronautique, de défense et de l'industrie, 2E WINDINGS est spécialisée dans l'industrialisation et la production d'éléments ou d'ensembles électromécaniques.

Fort de l'expertise pointue de ces 15 salariés, l'entreprise est reconnue dans le cercle très fermé des sous-traitants aéronautiques & défense, en capacité de fournir des motorisations électriques.

Pour faire face à la concurrence, 2E WINDINGS a ouvert, en 2019, un atelier de production de moteurs électriques au Portugal, avec 7 salariés.

Son actionariat est constitué de techniciens, d'ingénieurs et de professionnels de l'industrie agissant principalement dans ces domaines d'activités.

PRODUITS

- Moteurs brushless
- Moteurs courant continu
- Moteurs couple à débattement limité
- Démarreurs
- Alternateurs
- Selfs
- Electroaimants
- Moteurs sans encoches

CERTIFICATIONS

- EN 9100
- IPC/WHMA-A-620



PME

2F CONSULT

8 Clos des Charmes - 25660 Montfaucon
06 74 63 78 82 www.2fconsult.fr



ACTIVITÉS

Accompagne les PME/PMI dans la découverte, le déploiement et la maîtrise de la démarche d'amélioration continue et de ses outils.

PRODUITS

- Lean management
- Lean manufacturing
- Lean engineering
- Lean office
- Conception et réalisation de solutions « Usine numérique »

CERTIFICATIONS

- Habilité PFA



Consultant - TPE

45-8 ENERGY

4 bis rue François de Curel - 57000 Metz
03 87 69 92 48 www.458energy.com



PME

ACTIVITÉS

Pionnière en Europe, 45-8 ENERGY est une entreprise française dédiée à l'exploration dans le sous-sol et à la production de gaz industriels écoresponsables et valorisés en circuit court, l'hélium et l'hydrogène naturel.

L'ambition de 45-8 ENERGY est d'adresser les besoins grandissants en ressources stratégiques et la recherche d'indépendance énergétique de l'Europe dans un contexte de transition écologique et d'absolue nécessité de décarboner notre énergie et nos usages. Pour ce faire, 45-8 ENERGY s'emploie à développer une approche géologique pionnière et des innovations technologiques fortes en collaboration avec des partenaires académiques et industriels.

PRODUITS

- Exploration et production de deux gaz industriels : hélium et hydrogène naturel
- Solution de recyclage d'hélium

4ITEC 4.0

Stellantis - Route de Chalampé - CD 39 Ile Napoléon - 68390 Sausheim
06 03 38 43 08 www.4itec.fr



ACTIVITÉS

Plateforme technologique pour l'industrie manufacturière répondant aux besoins des entreprises industrielles pour accélérer la transformation de leurs processus de fabrication.

4itec 4.0 a pour mission de traiter des problématiques de production grâce au montage de projets collaboratifs innovants.

PRODUITS

- Pilotage de projets d'innovation dans les 3 thématiques suivantes :
 - Contrôle automatique en temps réel
 - Robotisation agile et frugale
 - Traçabilité des flux, logistique connectée et IoT
- Industrialisation, déploiement et commercialisation des solutions.



TPE

5DISCOVERY

7 bis rue du 13^{ème} de ligne - 58000 Nevers
01 86 65 57 48 www.5discovery.com



Start-up

ACTIVITÉS

Nous accompagnons les organisations privées et publiques et le secteur de l'éducation dans la formation 3.0 engageante, efficace et inclusive.

Nous encourageons l'engagement de nos collaborateurs pour créer une société nouvelle, plus solidaire et bienveillante avec les technologies immersives.

Spécialiste de la formation softskills et hardskills, nous créons des environnements d'apprentissage engageants et impactants avec la réalité mixte (VR et AR).

Notre objectif : promouvoir le développement des compétences humaines et encourager l'intégration de toute personne au sein de la société sur le plan professionnel et personnel.

PRODUITS

- Plateforme Metaverse en Réalité Virtuelle de formations et simulations
- Modules de formations pour l'apprentissage des gestes techniques et comportements humains adaptés disponibles avec un casque ou en e-learning immersif

A. RAYBOND

1 rue Alexandre Freund - 68300 Saint-Louis
03 89 89 77 60 www.araymond-automotive.fr



ACTIVITÉS

A.Raybond, filiale du réseau ARaymond, est experte en solutions d'assemblage par collage et en fabrication d'adhésifs. Nos clients sont l'industrie automobile et d'autres domaines industriels.

PRODUITS

- Solutions industrielles de collage : Adhésifs / Equipements de collage / Ingénierie et Services

CERTIFICATIONS

- ISO 9001
- IATF 16949



GROUPE

AALBERTS SURFACE TECHNOLOGIES

2 rue Isaac Newton - 25000 Besançon
03 81 51 81 87 www.aalberts-st.com



ACTIVITÉS

AALBERTS SURFACE TECHNOLOGIES est une entreprise spécialisée dans le traitement thermique. Au-delà de notre technologie, notre force est la flexibilité avec laquelle nous livrons nos clients et la façon dont nous intégrons les procédés thermiques et thermo-chimiques dans leur chaîne d'approvisionnement. Nous travaillons en étroite collaboration avec eux et sommes en mesure d'adapter nos processus à leurs besoins spécifiques. Une approche sur mesure et répondant précisément à chaque demande.

PRODUITS

- Procédés thermiques: trempé et revenu, recuit, traitement sous-vide, induction, traitement sous atmosphère contrôlée, four à passage, traitement sous-zéro
- Procédés thermo-chimiques: nitruration, cémentation, nitrocarburation, carbonituration
- Revêtements de surface: pré-enduction, autolubrifiant sec, peinture liquide et poudre
- Brasage: sous vide, sous atmosphère contrôlée, par induction

CERTIFICATIONS

- ISO 9001
- IATF 16949
- ISO 14001
- EN 9100
- NADCAP



GROUPE

ACCURIDE WHEELS TROYES

5 avenue du Président Coty - BP 7 - 10601 La Chapelle-Saint-Luc Cedex 01
03 25 71 48 00 www.accuridecorp.com



ACTIVITÉS

Notre implantation industrielle française se situe au cœur du vignoble Champenois, à La Chapelle-Saint-Luc, dans la proche banlieue de Troyes et dispose d'un effectif d'environ 240 personnes.

Fort de son expérience de plus de 60 années au service de l'industrie automobile, Accuride Wheels Troyes conçoit, optimise et produit dans son atelier des roues en tôle d'acier pour véhicules de tourisme et véhicules utilitaires légers.

Nous approvisionnons les principales unités de production des constructeurs automobiles en Europe et en Afrique du Nord où les Donneurs d'Ordres font confiance à des produits innovants, alliant performance, qualité et taux de service.

D'autres activités périphériques - notamment pour les métros sur pneus - nous permettent d'enrichir notre portefeuille produit en termes de roues acier et d'accessoires.

PRODUITS

- Roues en acier
- Roues pour métro sur pneus
- Accessoires

CERTIFICATIONS

- IATF 16949:2016
- ISO 9001:2015
- ISO 14001:2015
- ISO 45001:2018
- AEO:2012



ETI

ACTBLUE FRANCE

Avenue Jean Monnet - 57380 Faulquemont
03 87 81 90 00 act-blue.fr



ACTIVITÉS

Situé au cœur de la Moselle depuis 2003, ActBlue France conçoit et produit des systèmes SCR (Selective Catalytic Reduction) pour les marchés des véhicules particuliers et commerciaux.

Ces produits visent à réduire les émissions de NOx de ces véhicules et sont aujourd'hui un enjeu majeur pour ces marchés et la mise en conformité avec les normes environnementales.

La gamme de fabrication comprend des modules de dosage et des injecteurs pour Adblue®.

PRODUITS

- Technologies de transmission
- Solutions de traitement des gaz d'échappement

CERTIFICATIONS

- IATF 16949
- ISO 14001



ETI

ACTESUR

Zone d'activité des Tourelles - 90120 Morvillars
03 84 56 16 23 www.actesur.fr



ACTIVITÉS

ACTESUR propose trois offres au service du plan de prévention des risques des entreprises:

- Conseil, audit
- Formations réglementaires et métier intra ou inter entreprise
- Solutions digitales (simulation, serious games, e-learning...)

Nous réalisons 90% de notre activité avec les industriels de la région.

PRODUITS

- Conseil et accompagnement en prévention des risques et ergonomie
- Formations réglementaires (document unique, plan de prévention, CACES®, habilitations électriques, risques chimiques, travaux en hauteur, ATEX)
- Éditeur de solutions pédagogiques et/ou opérationnelles en réalité augmentée
- E-learning et Serious Games

CERTIFICATIONS

- ISO 9001/2015
- CACES
- Veriselect
- Union des industries Chimiques
- INERIS
- CARSAT BFC



Formation, Conseil & Audit
en prévention des risques
professionnels

PME

ACTOAT

213 rue Pierre Marti - 25460 Étupes
03 81 32 59 86 www.actoat.fr



ACTIVITÉS

ACTOAT est une société d'Ingénierie et de Conseil créée en 2010.

Nos experts mobilisent leurs compétences et leurs savoir-faire pour faire de vos objectifs le résultat de nos projets communs.

Une parfaite maîtrise des techniques pluridisciplinaires et une adaptabilité constante font leur force.

PRODUITS

- Conception et validation produit process pour l'industrie



PME

ADEMUS

105 rue de l'Aérodrome - 54200 Toul
06 75 32 67 16 www.atelier-medusa.fr



ACTIVITÉS

ADEMUS conçoit, fabrique et commercialise des motos électriques françaises (sous la marque MEDUSA), ainsi que des solutions innovantes pour la mobilité décarbonée.

Notre équipe travaille sur la conception d'un prototype de moto électrique à Nancy. Ce prototype sert de vitrine aux différentes briques d'innovation technologiques développées par ADEMUS, et à celles développées par les partenaires du projet.

PRODUITS

- Motos électriques MEDUSA
- Pièces pour motos et accessoires
- Prestations de conception de solutions pour le secteur de la mobilité
- Développement de brevets en collaboration avec des laboratoires de recherche



TPE

ADAPEI PRO 70 - AGEI PRO 21

4 rue Marie-Chantal Isle de Beauchaine - 70000 Vesoul
03 70 08 00 09 www.handy-up.fr/secteurs/travail



ACTIVITÉS

Acteur de l'Économie Sociale et Solidaire, l'Adapei Pro 70 - Agei Pro 21, secteur travail du Groupe Associatif Handy'Up, accompagne des personnes en situation de handicap par l'intermédiaire du travail.

En qualité de sous-traitant industriel et fournisseur de prestations adaptées à vos besoins, l'Adapei Pro 70 - Agei Pro 21 se positionne comme partenaire de votre compétitivité.

PRODUITS

- Sous-traitance

- Prestations de services

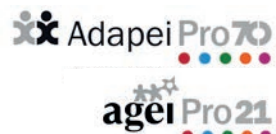

ETI

CERTIFICATIONS

- ISO 9001 (version 2015)



HAUTE-SAÔNE | CÔTE D'OR

TROIS TYPES D'ÉTABLISSEMENTS ET SERVICES, DEUX DÉPARTEMENTS
ET D'INFINIES OPPORTUNITÉS DE RÉUSSITES COLLECTIVES



INDUSTRIE

CONDITIONNEMENT / ASSEMBLAGE / EMBALLAGE
DÉCOUPE / COUTURE / ENCOLLAGE
SOUDURE / MÉCANIQUE / MÉCANO-SOUDURE

BLANCHISSERIE

ENTRETIEN / LOCATION DU LINGE



LES COMPÉTENCES QUI FONT LA DIFFÉRENCE

PRO.HANDY-UP.FR

4 rue Isle de Beauchaine, 70000 Vesoul

03 70 08 00 09

commercial@adapeipro70.fr

ADHEX

44 rue de Longvic - CS 80160 - 21300 Chenôve
03 80 54 70 00 www.adhex.com



ACTIVITÉS

Adhex, un savoir-faire en BtoB depuis plus de 70 ans sur trois marchés distincts : l'automobile, la santé et d'autres domaines industriels. Un savoir-faire de conception et de fabrication de solutions techniques adhésives commercialisées sur des marchés de niche. Adhex est intégré sur l'ensemble de la chaîne de valeur et très robotisé ce qui lui permet de répondre aux problématiques spécifiques de chacun de ses clients de manière efficiente au travers de ses process: formulation, malaxage, enduction, coupe, impression, thermoformage.

PRODUITS

- Pièces adhésives découpées
- Etanchéité de portières
- Etiquettes
- Pièces de rigidification

CERTIFICATIONS

- ISO 9001
- IATF 16949
- ISO 13485
- ISO 14001



ETI

ADLER PELZER GROUP (CENTRE R&D)

Route de Villemontroy - 08210 Mouzon
03 24 27 86 86 www.adlerpelzer.com



ACTIVITÉS

Nous sommes un leader mondial dans la conception, le développement et la production de composants et de systèmes acoustiques et thermiques pour le secteur automobile. Notre ingénierie est motivée par une innovation constante dans nos produits et nos technologies afin de créer une forte connexion et des coopérations solides en lien avec les besoins des clients et les tendances futures.

Nous avons fondé notre activité sur l'amélioration continue offrant des avantages compétitifs et durables à nos clients ainsi qu'à nous-mêmes.

Nous sommes dévoués et engagés à conserver nos principes et à livrer ce que les différentes parties prenantes, collègues, clients, actionnaires, communautés et nos familles attendent de nous.

Nous sommes Adler Pelzer Group et nous concevons notre futur !

PRODUITS

- Composants et systèmes acoustiques et thermiques pour le secteur automobile :
- compartiment moteur
 - habillages intérieur : Tapis habitacle, pavillons
 - Insonorisant habitacle
 - coffre et tablette arrière
 - passages de roues extérieur et sous-caisse

CERTIFICATIONS

- IATF
- TISAX niveau 3



GROUPE

AE2I

3 ZAC de Turlomont - 54340 Pompey
03 83 49 40 70 www.ae2i.com



ACTIVITÉS

AE2i, créée en 1994, est spécialisée dans les domaines de l'électronique et de l'informatique appliqués aux procédés industriels.

Elle propose des services et prestations pour la maintenance et le développement des outils électroniques et informatiques de commande des installations industrielles.

Interventions auprès des industriels sur 4 savoir-faire : l'électronique, l'automatique industriel, l'informatique et la formation.

Cela permet d'aborder globalement des domaines très spécialisés mais également très liés pour résoudre des problématiques complexes et transversales.

De la conception à la maintenance de vos systèmes, en passant par la formation de vos équipes, AE2i vous accompagne à chaque étape de votre développement pour optimiser votre productivité et vos outils de suivis.

PRODUITS

- Electronique
- Informatique
- Automatique
- Vision
- Testeurs
- Formation

CERTIFICATIONS

- Qualiopi



PME

AEIM LES ATELIERS PRO

6 Allée de Saint-Cloud - 54600 Villers-lès-Nancy
08 05 69 33 68 www.esat54.fr



ACTIVITÉS

L'AEIM - Les Ateliers PRO est une des plus grandes associations de l'Est de la France qui couvre géographiquement toute la Meurthe et Moselle (54) de Villers la Montagne à Lunéville. Son pôle travail « LES ATELIERS PRO » est constitué de 5 ESAT (Établissement et Service d'Aide par le Travail, anciennement CAT) et une EA (Entreprise Adaptée). Elle accueille et accompagne 1156 travailleurs en ESAT et 170 travailleurs en EA avec une grande diversité de métiers.

PRODUITS

- Assemblage pour l'automobile
- Câblerie, montage électrique (réalisation de faisceaux)
- Thermoformage
- Sérigraphie, tampographie, impression numérique
- Conditionnement
- Cartonnerie (fabrication de caisse carton et emballage spécial)

CERTIFICATIONS

- ISO 9001 : 2015



Association

ÆQUO

1A rue du Milieu - 67202 Wolfisheim
06 62 95 00 36 www.aequo-energies.fr



ACTIVITÉS

ÆQUO développe des piles et accumulateurs éco-conçus, non toxiques pour l'environnement ou l'Homme, sans risque de départ de feu, sourcés le plus localement possible. Ces systèmes de stockage d'énergie sont destinés à des applications très basse puissance (IoT, capteurs ...) pour leur conférer une longue durée d'utilisation, minimiser la maintenance, faciliter leur intégration dans des zones difficiles d'accès.

PRODUITS

- Pile éco-conçue format LR20 ou format non standard
- Accumulateur éco-conçu format LR20 ou format non standard
- Capteur de température SAW avec son accumulateur ÆQUO et son système de récupération d'énergie (PV, peltier ou piézo, ...)



TPE

AERIS GREENTEC

1 rue du charbonnier - 70290 Plancher-Bas
09 72 61 10 33 www.aerisgreentec.com



ACTIVITÉS

- Turbo machine
- Distributeur de la marque BorgWarner Turbo systems
- Fabricant de Turbo dédié à l'application client

PRODUITS

- Turbo
- E-Turbo
- Turbine
- E-Turbine
- Prolongateur d'autonomie et e-Cogénération



TPE

AERO CONCEPT ENGINEERING

Technopole du circuit - 58470 Magny-Cours
03 86 58 01 65 www.aero-ce.com



ACTIVITÉS

Aero Concept Engineering vous accompagne depuis 2002 pour résoudre vos problématiques fluides et thermiques. Confiez nous vos problématiques fluides et nous vous apporterons une solution. Nous vous accompagnons de l'expression du besoin jusqu'à la fourniture d'une CAO optimisée vous permettant de poursuivre votre processus de conception avec une géométrie efficiente. Essais en soufflerie, CAO, simulation numérique d'écoulement (CFD) nous disposons de tous les outils nécessaires pour mener à bien les projets que vous nous confiez. Vous souhaitez internaliser la CFD ? Nous pouvons vous accompagner en vous formant à l'utilisation du logiciel Open source OpenFOAM. Vous concevez des aéronefs ? Notre logiciel ACE of Aircraft vous sera indispensable pour valider et optimiser l'aérodynamique de vos appareils.

PRODUITS

- Etudes aérodynamique externe
- Etudes thermique habitacle
- Etudes thermique sous capot
- Formation OpenFOAM
- Logiciel d'aide à la conception d'avion pour l'aviation générale



TPE

AEV MOTORZ

L'inkub - 7 rue du 13ème de Ligne - 58000 Nevers
www.aev-motorz.com



ACTIVITÉS

AEV MOTORZ est une startup issue d'un projet ayant pour but de développer par le principe de retrofit une motocross 100% électrique. Nous sommes incubés au sein de l'incubateur régional DECA BFC pour nous accompagner dans notre développement et réussir la mise sur le marché de notre solution retrofit.

PRODUITS

Nous développons et commercialisons des solutions retrofit à destination des loisirs motorisés off road tels que :

- le motocross
- les mini-motos
- le quad
- la motoneige



Start-up

AIR PRODUCTS SAS

bât 270 Parc des Portes de Paris - 45 avenue Victor Hugo - 93300 Aubervilliers
09 69 36 60 56 www.airproducts.fr



GROUPE

ACTIVITÉS

Air Products est l'un des principaux fournisseurs mondiaux de gaz industriels. Son activité principale consiste à servir les marchés de l'énergie, de l'environnement et les marchés émergents. Nous fournissons des gaz industriels, des gaz de l'air, des gaz de procédé ainsi que des équipements et une expertise connexes à des dizaines d'industries, notamment le raffinage, la chimie, la métallurgie, l'électronique et l'alimentaire. Air Products est le premier producteur d'hydrogène au monde. Nous sommes convaincus que l'hydrogène, le plus abondant de tous les éléments, sera la solution - l'avenir de l'énergie. En travaillant en partenariat, nous créons déjà un monde construit sur l'hydrogène, où les technologies associées à cette molécule et aux piles à combustible joueront un rôle central dans la décarbonisation des véhicules lourds et de l'industrie.

PRODUITS

- Station-service hydrogène
- Station-service mobile H2
- Hydrogène Bleu
- Hydrogène Vert
- Carbone capture

AISAN INDUSTRY FRANCE

1 rue des Grands Champs - 58000 Nevers
03 86 71 82 10 www.aisanindustryfrance.fr



ACTIVITÉS

Équipementier de rang 1, AISAN Industry France, unique filiale française du Groupe AISAN, opère depuis plus de 20 ans dans le secteur automobile. Nous concevons, fabriquons des ensembles d'aspiration et jauge à carburant pour une large gamme de VL et d'utilitaires. Depuis 2020, nous proposons nos savoir-faire à d'autres secteurs d'activités (électroménager, domotique, bâtiment, piscine, sport, aéronautique, ferroviaire, jouets, objet connecté, ...). Multi-compétences, 12 presses à injecter full électrique robotisées de 55 à 460T, de nombreuses lignes d'assemblage manuelles, semi-automatiques et automatiques, mais également nos capacités de soudure sur plastique : par ultrason / infrarouge / lame chaude / laser. Conjuguant proximité, réactivité, fiabilité et polyvalence, Aisan Industry s'attache à proposer à ses clients la meilleure compréhension et prise en compte de leurs besoins, attentes et contraintes, et à y apporter des solutions sur mesure permettant d'assurer non seulement la faisabilité des pièces, mais aussi d'améliorer leurs performances mécaniques, esthétiques et environnementales.

PRODUITS

- Module jauge pompe
- Capteur de niveau
- Injecteur
- Pompe
- Filtre
- Soupape
- Régulateur
- Haute pression GNV
- Injecteur Hydrogène

CERTIFICATIONS

- ISO 9001: 2015
- ISO 14001: 2015
- IATF 16949: 2016

ALCRYS FLUID-CONTROL & SERVICES

ZI Bompertuis - 26 Avenue d'Arménie - 13120 Gardanne
04 42 94 86 55 www.alcrys.fr



PME

ACTIVITÉS

Alcrys High Pressure Integrated Solutions. Notre cœur de métier c'est la régulation des gaz industriels. Nos clients sont de grands groupes du secteur de l'Énergie ou de la Défense. Alcrys a bousculé les codes avec une technologie de rupture « Plug&Play » unique au monde et brevetée. Des cubes qui s'assemblent comme un jeu de Lego® : Vannes pneumatiques - Electrovanes - Vannes manuelles - Filtres - Détendeurs - Déverseur - CNR offrant des gains en CAPEX et OPEX.

PRODUITS

- AlcrysSafe® pour le marché industriel jusqu'à 500 bars
- HySmart® pour l'Hydrogène stationnaire jusqu'à 1000 bars
- AlcrySmart® pour les applications embarquées jusqu'à 1000 bars

CERTIFICATIONS

- ISO 9001 (en cours)

ALLGAIER FRANCE (ATELIERS D'EMBOUTISSAGE DE FAULQUEMONT)

📍 Rue du Docteur Dieter Hundt - Zone Industrielle - BP 51 - 57380 Faulquemont
 ☎ 03 87 29 98 00 ➡ www.allgaier-group.com



ACTIVITÉS

- Emboutissage de pièces en acier et aluminium
- Assemblage robotisé (soudure et collage...)
- Peinture cataphorèse
- Industrie Automobile : Fournisseur de rang 1, 2 et 3 et pièces de rechange
- Véhicules Off Road
- Industrie hors Automobile
- Petites et grandes séries
- Sous-traitance peinture cataphorèse sur composants en acier et aluminium

Compétences particulières :

- Contrôle par vision en série implanté sur presses d'emboutissage
- Contrôle non-destructif par ultrasons pour suivi qualité de la soudure par points

PRODUITS

- Sous-ensembles complexes réalisés par emboutissage d'acier et aluminium, soudure, dépose d'adhésif et peinture cataphorèse

CERTIFICATIONS

- ISO 9001: 2015
 - ISO 14001: 2015
 - ISO 45001: 2018
 - IATF 16949: 2016



ETI

ALLIANCE EMPLOI

📍 JONXION 1 - Centre d'Affaires AZAP
 1 Avenue de la gare TGV - CS 10600 - 90400 Meroux
 ☎ 03 81 94 72 93 ➡ alliance-emploi.org



ACTIVITÉS

Notre vocation, en tant que groupement d'employeurs, est d'accompagner les entreprises dans leurs mutations. A ce titre, nous recrutons et mettons à disposition des salariés formés aux enjeux d'aujourd'hui et de demain.

Nous nous engageons, pleinement en développant les compétences de nos collaborateurs du secteur automobile et de la filière hydrogène, afin de répondre aux besoins de qualification et de savoir-faire des adhérents.

PRODUITS

- Expertise recrutement
- Mise à disposition
- Pool de compétences
- Alternance
- Contrat Pro Expe

Animation du réseau & Veille pour les Adhérents



ALLRIM

📍 5 rue Jalesie - BP 71039 - 25401 Audincourt Cedex
 ☎ 03 81 30 47 40 ➡ www.allrim.com



ACTIVITÉS

Depuis 40 ans, AIRiM, entreprise spécialisée dans les polyuréthanes hautes performances, fabrique par moulage injection réaction (RIM) des pièces structurales de toutes dimensions (jusqu'à 2 m de long) pour des séries de 100 à 10'000 pièces par an. Expert de l'adhésion durable du polyuréthane sur les métaux, AIRiM maîtrise le garnissage en élastomères de roues, de galets et de rouleaux. Les élastomères ALLRANE ont fait preuve de leur durabilité exceptionnelle permettant des réductions de coûts et des gains de productivité.

Fabriquant ses propres résines polyuréthanes et bénéficiant d'un laboratoire de R&D, AIRiM est à même d'adapter ses produits aux besoins de ses clients. En 2021, AIRiM a breveté la technologie ECOPLAST permettant la fabrication de pièces techniques bas carbone à partir de matières d'origine biosourcées.

PRODUITS

- Galets, butées, patins, roues, rouleaux en élastomères AIRANE®
- Capots et boîtiers de machines industrielles ou d'équipements médicaux
- Éléments de carrosserie et habillages de véhicules de loisirs ou industriels : pare-chocs, spoiler, phares

CERTIFICATIONS

- ISO 9001:2015
- ISO 14001:2015
- UL 94 VO



PME

ALPHAGREEN DEVELOPPEMENT

📍 10 rue des Aubépines - 25000 Besançon
 ☎ 06 71 97 53 53 ➡ alphagreen-dev.com



ACTIVITÉS

Spécialiste de la dépollution moteur à l'aide d'une station à Hydrogène connectée.

La station ainsi que les procédures de nettoyage sont développées par nos soins.

Notre station étant connectée au véhicule dépollué, nous effectuons un nettoyage sur-mesure.

Notre application AlphappY Diagnostic permet d'estimer la baisse de consommation de carburant suite à l'intervention de l'entreprise.

PRODUITS

- Dépollution
- Procédure de nettoyage
- Application diagnostic



TPE

ALPINE RACING

📍 1 à 15 avenue du Président Kennedy - 91170 Viry-Châtillon
 ☎ 01 69 12 58 00 ➡ www.alpinecars.com



ACTIVITÉS

Alpine Racing est spécialisée dans la conception, l'assemblage, la mise au point et l'exploitation de groupes motopropulseurs et de véhicules destinés à la course automobile.

PRODUITS

- Groupes motopropulseurs hybrides de Formule 1
- Groupes motopropulseurs électriques de Formule E
- Moteurs Thermiques et démonstrateurs roulants à Hydrogène
- Voitures de course d'endurance type LMdH
- Voitures de Rallye

CERTIFICATIONS

- ISO 14001



GROUPE

ALSACE ENTREPRISE ADAPTÉE

14 rue du Périgord - 68270 Wittenheim
03 89 57 02 10 www.alsace-ea.fr



ACTIVITÉS

Alsace Entreprise Adaptée réalise le montage et l'assemblage de sous-ensembles dans les secteurs de l'aéronautique, l'automobile et les travaux publics ; également des prestations de services sur sites clients.

- Sous-traitance industrielle: cintrage sur CN, montages complexes, montages électromécaniques, conditionnement à façon...
- Prestations de services: prestations en entreprise, entretien des espaces verts...
- Expertise du handicap: recrutement, accompagnement, conseil, formation ...

PRODUITS

- Sous-traitance
- Assemblage/ montage de sous-ensembles

- Prestations de services sur sites clients

CERTIFICATIONS

- ISO 9001-2015



ETI

ALSTOM - BELFORT

3 Avenue des trois Chênes - 90002 Belfort Cedex
www.alstom.com



ACTIVITÉS

Alstom contribue par ses engagements à un futur décarboné, en développant et favorisant des solutions de mobilité durables et innovantes appréciées des passagers. Qu'il s'agisse de trains à grande vitesse, de métros, de monorails, de trams, de systèmes intégrés, de services sur mesure, d'infrastructures, de solutions de signalisation ou de mobilité numérique, Alstom offre à ses divers clients le portefeuille le plus large du secteur. Présent dans 63 pays et fort de plus de 80 000 employés de 175 nationalités, le Groupe concentre son expertise en matière de conception, d'innovation et de gestion de projet là où les solutions de mobilité sont les plus nécessaires. Coté en France, Alstom a réalisé un chiffre d'affaires de 16,5 milliards d'euros au cours de l'exercice clos le 31 mars 2023. Ses quelque 12 500 employés en France sont détenteurs d'un savoir-faire destiné à servir les clients français et internationaux. Environ 30 000 emplois sont générés en France auprès de ses 4 500 fournisseurs français.

PRODUITS

Motrices Très Grande Vitesse :

- Avelia Horizon (France - SNCF) - Développement, production, essais
- Euroduplex (Espagne - SNCF) - Modernisation

Locomotives :

- Prototypes de locomotives de manœuvre à hydrogène (IPCEI) - Développement, production

Services :

Alstom propose également des offres de services qui lui permettent d'avoir un suivi de ses clients pendant toute la durée de vie des flottes, ainsi que de conquérir de nouveaux clients pour la maintenance et la réparation de matériel dont Alstom n'est pas le fabricant. Les projets majeurs menés sur le site de Belfort par une équipe de 150 personnes sont la maintenance d'exploitation des locomotives BB37000 et le projet de modernisation des tramways de Lyon.

CERTIFICATIONS

- ISO 9001 & ISO TS 22163 - Management de la qualité / Applications ferroviaires
- ISO 14001 v2015 - Management environnemental
- ISO 37001 - Management anti-corruption
- SNCF EDMA - Evaluation de la qualité des fournisseurs et prestataires
- EN 15085 & ISO 3834-2 - Qualité en soudage
- ECM (Entité en charge de maintenance)
- Gestion de maintenance de flotte



GROUPE

ALTERNATIVE INNOVATION

3 rue des Rouges Terres - 51110 Pomacle
06 50 54 09 85 www.alternative-innovation.com



Start-up

ACTIVITÉS

Alternative Innovation développe une bio-résine 100% biosourcée, made in France et 100% recyclable (système de recyclage innovant) : une alternative aux plastiques pétrosourcés (polyuréthane et PVC), présents dans l'industrie du cuir et des textiles enduits. Ce matériau breveté peut être enduit sur textile ou mis en coating.

PRODUITS

- Textiles enduits (mètres linéaires) - catalogue personnalisable
- Biorésine pour coating

AMFREE

320 Boulevard Sébastien Brant - 67400 Illkirch-Graffenstaden
07 57 44 12 71



Start-up

ACTIVITÉS

AMFREE commercialise des solutions clé en main (machine, logiciel, support), pour permettre à des industriels non spécialistes de produire et réparer des pièces métalliques de grandes dimensions (jusqu'à 5 mètres).

Nous voulons offrir à l'industrie de nouveaux outils pour produire de manière durable, responsable et en circuit court, des pièces de grandes dimensions localement, en préservant l'emploi, les ressources naturelles et l'énergie.

PRODUITS

- Solutions de fabrication clé en main (machine, logiciel, support)
- Services digitaux (basés sur les données de production)
- Matériaux pré-qualifiés
- Qualification / préproduction (partenariat avec IREPA LASER)

AOPB

ZA au Sorbier - 2 rue Thalès - 25410 Dannemarie-sur-Crète
03 81 58 61 61 www.aopb.fr



ACTIVITÉS

AOPB (Atelier Outillages et Production Beuchey) conçoit et réalise des moules d'injection plastique depuis plus de 30 ans. Notre approche se porte sur le projet de notre client afin de lui proposer la meilleure solution, complète et de qualité, grâce à un accompagnement sur-mesure. La qualité du produit et le partenariat sont au cœur de toutes nos actions. Entreprise familiale au service des plus grands industriels, AOPB est riche de l'implication de ses collaborateurs, de leur esprit d'équipe et de leurs compétences grandissantes.

La force d'AOPB tient dans sa logique adaptative qui lui profère la capacité de produire aussi bien des petites que des grandes séries.

Chez AOPB, les délais sont garantis à la commande : expérience et maîtrise du process nous permettent de planifier, avec précision, les jalons de chaque projet.

PRODUITS

- Bureau d'études
- Conception et fabrication des moules
- Injection - surmoulage plastique
- Assemblage et décoration
- Secteurs : automobile, médical, aéronautique, luxe, connectique, technique et sports & loisirs

CERTIFICATIONS

- ISO 9001
- ISO 13485
- IATF en cours



PME

Vous souhaitez **vous** développer en Europe ou à l'international ?



Contactez-nous !
cn@vehiculedufutur.com

AMTE

1 rue de l'Industrie - 25220 Thise
03 81 80 64 88 www.amte.com



ACTIVITÉS

Nous sommes des industriels spécialisés dans la gestion de projets et la production de produits complexes. Développeurs et fabricants d'outils et de moules, découpeurs, surmouleurs, assembleurs..., nous choisissons le chemin de la collaboration. Nous croyons que la performance construite collectivement est meilleure et pérenne. Nous proposons une manière de travailler ensemble où chacun grandit dans la relation.

PRODUITS

- Découpage presse et coulisseaux multiples
- Contactage
- Moulage et surmoulage par injection
- Développement et outillage
- Refendage, scalpage, fraisage et parachèvement matière en bande
- Parachèvement de pièces et assemblage de sous-ensembles (manuel et automatisé)

CERTIFICATIONS

- ISO 9001
- IATF16949 Version 2016
- ISO 14001

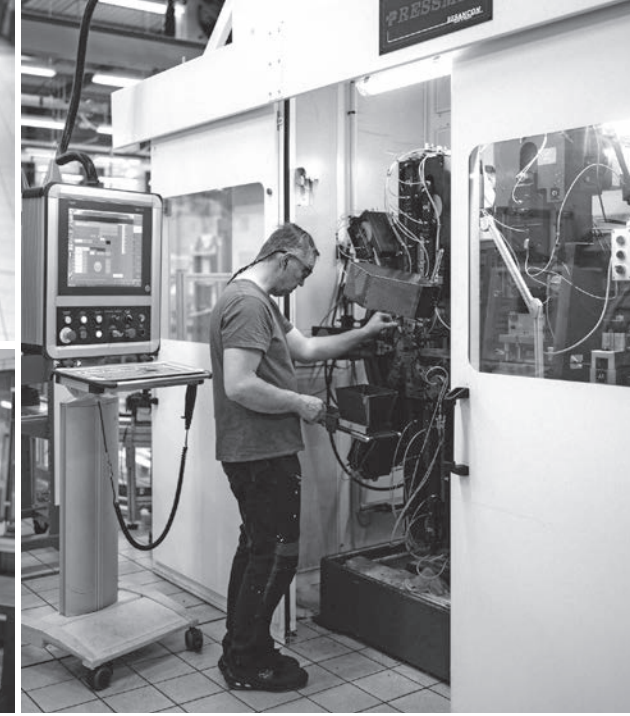

Découpage | Surmoulage | Contactage | Assemblage
Réactivité, puissance & précision

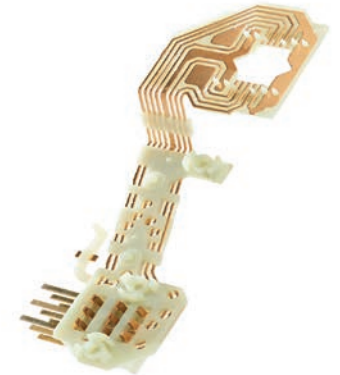

www.augemicrotechnic.com



APAVE EXPLOITATION FRANCE

6 rue du Rhône - 90000 Belfort
03 84 58 73 13



ACTIVITÉS

APAVE est un groupe international de 150 ans, spécialisé dans les domaines de l'assistance, de l'accompagnement auprès des professionnels de tous types et de la formation professionnelle, entre autres dans les domaines de l'industrie et des analyses environnementales.

PRODUITS

- Inspection
- Formation
- Essais et mesures

- Certification et labels
- Conseil et accompagnement technique

CERTIFICATIONS

- COFRAC
- ISO 9001



GROUPE

APERAM ALLOYS IMPHY

Avenue Jean Jaurès - 58160 Imphy
03 86 21 30 00 www.aperam.com



ACTIVITÉS

Aperam est un acteur mondial des aciers inoxydables, électriques et spéciaux, avec des clients dans plus de 40 pays.

Aperam dispose d'un réseau de distribution, de traitement et de services hautement intégré et d'une capacité unique à produire de l'acier inoxydable et des spécialités à partir de biomasse à faible coût (charbon).

L'entreprise est organisée en 3 principaux secteurs opérationnels : l'acier inoxydable et électrique, les services et solutions et les alliages et spécialités.

PRODUITS

- Aciers Inoxydables
- Alliages de Nickel et Cobalt
- Aciers électriques
- Fils

- Feuillards
- Tôles
- Barres



GROUPE

APIC DESIGN

Rue Fontaine Choison - 89170 Saint-Fargeau
03 86 44 41 46 apicdesign.com



ACTIVITÉS

AUTO PROD INDUS CONCEP DESIGN (A.P.I.C)

2000 : activité spécialisée dans l'Industrie Automobile

2005 : plasturgie (pièces de structure crash test...) - Fonderie (luminaire, jantes...) - Véhicules électriques (skateboard à 4 roues motrices, voiture Weez...) - Mobilier Design (bureau, lampes, tables...) - Art contemporain (fabrication d'œuvres d'artistes) - Energie solaire (serre autonome, chauffe-eau...)

2012 : ouverture au secteur médical

PRODUITS

- Assemblage
- Pièces plastiques

- Pièces de fonderie



TPE

APREX SOLUTIONS

3 allée André Guinier - 54000 Nancy
03 72 61 05 93 www.aprex-solutions.com



ACTIVITÉS

APREX Solutions est expert en Vision industrielle & Analyse d'image dédiées aux contrôles de la qualité et du suivi des procédés.

Avec une offre complète Logiciels/Matériel/Services, nous répondons aux besoins d'optimisation et d'automatisation des contrôles : conformité, détection de défauts et d'anomalies, mesure dimensionnelle, process de fabrication, guidage robot... ; que ce soit en mode statique, au défilé ou en process continu, en gérant la haute vitesse, les environnements complexes et la communication avec les IHM, automates et IoT de production.

Nous proposons des solutions dimensionnés aux besoins de chaque projet avec un accompagnement et des réalisations sur-mesure de la conception à l'intégration de systèmes de vision,

Notre valeur ajoutée :

- Notre technologie, issue de plus de 10 ans de R&D, combine méthodes algorithmiques paramétriques et méthodes par intelligence artificielle, supervisée et non supervisée, à l'état de l'art.
- La solide expérience terrain et l'approche pragmatique de notre service ingénierie, nous permet une compréhension globale des projets et de leur contexte.

PRODUITS

Systèmes de contrôles par vision :

- Applications de vision industrielle et d'analyse d'images par caméra avec ou sans intelligence artificielle (selon les besoins, sur-mesure en fonction du cahier des charges) :

- * Contrôles de conformité
- * Contrôles de mesures : dimensionnelles 2D et 3D, colorimétrie, granulométrie, contrôle de forme, de déformation...
- * Détection, localisation et classification de défauts : surface (chocs, rayures, criques...), présence-absence, tri de pièces...
- * Détection et localisation d'anomalies
- * Lecture et reconnaissance de caractères et de codes
- * Guidage robot : assemblage, Pick and Place, Bin picking, palettisation/dépalettisation...

- Conception, mise en oeuvre et intégration de dispositifs complets (caméras, éclairages, contrôleurs, câblage, protections, fixations...)
- Maintenance en condition opérationnelle
- Formation

CERTIFICATIONS

- ISO 9001



PME

AQUANTIC

Jonxion 1 - CS 10600 - 1 avenue de la Gare TGV - 90400 Meroux
03 63 19 00 14 aquantic.io



ACTIVITÉS

Notre mission est d'accompagner les talents et les clients dans les transitions professionnelles actuelles, en proposant des formats innovants, adaptés à tous les besoins. Nous sommes là pour soutenir les Talents dans leur parcours de carrière et aider nos clients à relever les défis de cette nouvelle ère.

L'aventure ne fait que commencer et le champ des possibles est vaste ! Les personnes forces de proposition souhaitant apporter leur pierre à l'édifice : bienvenue ! Que vous soyez un talent cherchant de nouvelles opportunités ou une entreprise en quête d'expertise, nous sommes là pour vous propulser vers de nouveaux horizons, de nouveaux défis IT.

PRODUITS

- Prestation informatique (développement, chefferie de Projet, support) :
- * En régie
- * Au forfait

- Prestation d'aide à l'embauche
- Prestation de formation
- Vente de logiciel SaaS



PME

ARCELORMITTAL TAILORED BLANKS LORRAINE

📍 32 Route d'Ebange - 57270 Uckange
 ☎️ 03 67 24 35 35 ➡️ france.arcelormittal.com



ACTIVITÉS

AMTB Lorraine est spécialisée dans la découpe et le soudage laser de flans aciers à emboutir pour le secteur automobile. Les processus de fabrication de ces flans apportent des solutions innovantes aux constructeurs automobile en termes de performance sécurité, impact environnemental, simplification des processus d'assemblage et consommation énergétique des véhicules.

PRODUITS

- Production de flans découpés et soudés au laser (FSL).
- Conception et production de flans prototypes.

CERTIFICATIONS

- ISO 45001
- ISO 14001
- IATF 16949



GROUPE

ARCELORMITTAL TUBULAR PRODUCTS VITRY

📍 3 Avenue Jean Juif - BP 20010 - 51301 Vitry-le-François Cedex
 ☎️ 03 26 62 27 00 ➡️ www.arcelormittal/tubular



ACTIVITÉS

Le site ArcelorMittal Tubular Products de Vitry est une filiale du Groupe ArcelorMittal, dédié au marché automobile et fournisseur de rang 1 ou 2 selon les produits. Elle se spécialise dans la conception et la fabrication de sous-ensembles mécaniques (principalement pièces d'absorption de crash) réalisés à partir de tubes et de pièces en acier embouti assemblés par soudage destinés aux applications automobiles. Les tubes proviennent d'autres sites du Groupe et sont obtenus par déformation à froid de feuillard et soudure sans métal d'apport (forgeage).

PRODUITS

- Pièces d'absorption de choc
- Bras de suspension arrière
- Traverses de berceaux

Process sur site : cambrage, déformation à froid, découpe, sertissage, poinçonnage, emmanchement d'articulations. 7 cellules de soudage robotisées sur site et quelques équipements rétrofités, tous étant alimentés par des opérateurs.

CERTIFICATIONS

- IATF 16949
- ISO 14 001
- ISO 45 001



GROUPE

ARCONIC ARCHITECTURAL PRODUCTS

📍 2 rue Marie Curie - 68500 Merxheim
 ☎️ 03 89 74 47 31 ➡️ www.arconic.com



ACTIVITÉS

Arconic Merxheim est spécialisé dans le prélaquage de bobines d'aluminium depuis 60 ans. Les bobines sont dégraissées, prétraitées puis laquées en continu (Coil Coating). Bien que 70 % de notre activité soit dédiée à l'habillage de bâtiment, nous avons toujours fourni l'automobile via ses sous-traitants. Nous laquons notamment des adhésifs réactivables (PVC, TPE ou autres) pour des productions de baguettes de toit ou joints d'étanchéité, des laques techniques avec propriétés d'émissivité thermique ou encore des primaires d'accroche. Nos produits prélaqués permettent l'emboutissage de pièces complexes et peuvent être adaptés à vos exigences techniques.

PRODUITS

- Bobines et tôles d'aluminium prélaquées, 1 ou 2 faces. Epaisseurs entre 0,28 et 2 mm. Largeurs de 20 à 2000 mm. Longueurs au choix.

CERTIFICATIONS

- ISO 9001
- ISO 14001
- ISO 45001
- ISO 50001
- CE



GROUPE

ARDEC PRECISION MACHINING

📍 155 rue de la Planchette - 39300 Champagnole
 ☎️ 03 84 52 77 39



ACTIVITÉS

Nous fabriquons vos pièces usinées de Ø3 à 65, depuis les phases prototype jusqu'à la production en grande série. Nous adressons les secteurs Automobile, Distribution de fluides sous pression, Pharmaceutique, Fixation, Hydraulique... Notre parc diversifié de machines performantes est composé de bi-broches CN. Nous vous accompagnons dans vos phases de conception et de VAVE, avec un objectif commun de gain de productivité. Nous bénéficions du savoir-faire du groupe Ardec Industries sur l'usinage des aciers inoxydables.

PRODUITS

- Les matériaux employés sont :
- L'acier Inoxydable
- L'acier

- Le Cuivre
- L'Aluminium
- Le Laiton

CERTIFICATIONS

- ISO 9001



PME

ARDEN PLAST

📍 ZI du Jard - BP 18 - 08210 Mouzon
 ☎️ 03 24 26 15 13 ➡️ www.arden-plast.com



ACTIVITÉS

Conception et production de conditionnements et protections en polypropylène alvéolaire (PPEA), pour toutes industries. Basée à Mouzon (08), Ardenplast dispose des lignes d'extrusion PPEA les plus modernes d'Europe, ayant investi 6 millions depuis 2018. Le PPEA est un matériau 100% recyclable, insensible à l'humidité, résistant aux chocs et à l'écrasement, idéal dans les boucles logistiques de l'industrie automobile. L'empreinte carbone du PPEA recyclé est 3,5 fois plus faible que celle du carton recyclé.

PRODUITS

- Boîtes et bacs spécifiques
- Aménagements internes de conteneurs
- Plateaux

- Contenants pliables
- Intercalaires de palettes
- Plaques et rouleaux de protection

CERTIFICATIONS

- ISO 9001
- Ecovadis (gold)



PME

ASP - ADVANCED SYSTEMS OF PROTECTION

📍 840 Chemin des montants - 54690 Eulmont
 ☎️ 03 83 22 88 55 ➡️ www.asp-protection.com



ACTIVITÉS

Depuis 1988, ASP conçoit et fabrique des housses de protection parfaitement adaptées à votre robot industriel, en tenant compte du contexte dans lequel il évolue. Eau, sable, acides, peinture, copeaux, métaux en fusion et autres projections, quelles que soient les agressions, il existe une solution ASP pour intégrer un robot dans un environnement hostile et maîtriser les coûts de maintenance.

PRODUITS

- Housses de protection pour robots industriels
- Housses de protection ventilées, climatisées ou ATEX,
- Housses OneSeam pour les cobots

- Housses de protection pour pince à souder (CMC ou sur mesure)
- Housses type FST
- Prestation de montage des solutions

CERTIFICATIONS

- ISO 9001 : 2015



PME

ATELIERS SPECIALISES TECHNO LAND

88 rue des Verriers - CS 61023 - 25461 Etupes Cedex
03 81 32 63 00 www.fondationpluriel.org



ETI



ACTIVITÉS

Les AST dont l'association gestionnaire est la Fondation Pluriel, sont fournisseurs de rang 1 de Stellantis. Ils sont constitués d'un établissement et service d'aide par le travail (ESAT) et d'une entreprise adaptée (EA) et emploient et accompagnent plus de 500 personnes en situation de handicap. Les compétences développées depuis 50 ans se situent dans les domaines du ferrage, du montage (assemblage divers, vissage, ...) ainsi que de la câblerie. L'amélioration continue et le développement de nouvelles compétences (synchrone long, synchrone court, emboutissage, ...) sont les fils conducteurs des AST.

PRODUITS

- Faisceaux électriques de puissance
- Assemblages sous presses, vissés ou manuels
- Sous-ensembles soudés par points et par résistance

CERTIFICATIONS

- ISO 9001
- ISO 45001
- ISO 14001



ATELIERS BUSCH S.A.

📍 Rue des Moissons 101A - CH-2906 Chevenez
☎ 410324760200 www.busch.ch



ETI

ACTIVITÉS

Busch propose la plus grande sélection de pompes à vide industrielles disponibles dans le monde aujourd'hui. Forts de plus de 50 années d'expérience et d'expertise dans la fabrication des systèmes de vide, nous pouvons proposer des solutions personnalisées pour tout type d'application.

Nous sommes actifs dans toutes les branches et tous les secteurs de l'industrie pour lesquels le vide constitue un impératif déterminant. Busch possède des usines de production en Suisse, en Allemagne, en Grande-Bretagne, en République Tchèque, en Corée et aux Etats-Unis.

PRODUITS

- Pompes à vide et systèmes de vide
- Traitement de surface
- Surpresseurs
- Traitement thermique

CERTIFICATIONS

- ISO 9001
- Directive 94/9/CE
- Notification ATEX

ATELIERS CINI

📍 107-109 boulevard Tolstoï - 54510 Tomblaine
☎ 03 83 18 13 13 www.cini.fr



PME



ACTIVITÉS

L'entreprise Cini conçoit et fabrique des outillages industriels à destination des donneurs d'ordres automobiles et aéronautiques. Ses 70 collaborateurs assurent une fabrication 100% Made in France, générant un CA annuel de 8 M€.

Technologies : CAO, fabrication additive, Usinage Grande Vitesse, stratification, métrologie.

PRODUITS

- Gabarits de contrôle dimensionnels (manuels/automatiques, pièce seule/assemblée, par contact/laser, ...)
- Bancs d'essais (claquage, choc, étanchéité, ensoleillement, ...)
- Outillages de production (détourage, perçage, étirage, masques de peinture, ...)
- Petites et moyennes séries de pièces fonctionnelles par impression 3D

CERTIFICATIONS

- ISO 9001:2015

ATM FRANCE

📍 4 rue Pierre Mendès - 25300 Pontarlier
☎ 03 81 39 62 63 atmfrance-transports.com



PME

ACTIVITÉS

Fondée en 1996, ATM concentre ses efforts sans relâche dans une course permanente au gain de temps, à la recherche de la technicité, de l'équipement, de la coordination qui lui permettront de vous offrir une qualité de service imbattable. Preuve en est ces dix dernières années avec la création d'un réseau-douane intégré, l'ouverture régulière de nouveaux bureaux de dédouanement, la sélection de partenaires logistiques ultra-pointus et une culture interne enracinée du savoir-évoluer.

PRODUITS

- Douane (coeur de métier)
- Transport (en propre / commissionnaire)
- Logistique (cuisine / picking + en développement par rapport au projet en cours)

CERTIFICATIONS

- OEA
- RSE en cours

ATSORA SOLUTIONS

📍 26 rue du Canal - 68500 Guebwiller
☎ 07 44 40 43 24 www.atsora.eu



TPE



ACTIVITÉS

Atsora Solutions est votre partenaire Industrie 4.0. Elle vous offre des solutions pour améliorer la productivité de vos machines à commande numérique et de vos lignes de production.

15 ans de développement et d'expérience client font d'Atsora Tracking, son produit phare, un des systèmes de monitoring pour machines à commande numérique les plus avancés du marché. Un très grand nombre de machines et de commandes numériques est supporté. Mais Atsora Tracking n'est pas un simple système de monitoring. C'est aussi un puissant outil d'aide à la production qui peut vous aider à améliorer tous les jours votre productivité et votre qualité.

Pour compléter son offre logicielle, Atsora Solutions vous propose aussi une offre de conseil, afin de vous aider à produire toujours plus et mieux.

PRODUITS

- Solution de monitoring avancée et d'aide à la production pour machines à commande numérique

AUTO CABLE

📍 1 rue de la Clairière - 68290 Masevaux-Niederbruck
☎ 03 89 38 65 05 www.autokabel.com



ETI



ACTIVITÉS

ACM dépend du groupe Autokabel présent en Europe / Asie / Amérique depuis 1930. Fabricant de conducteurs de puissance en aluminium et cuivre. Fabricant de composants de sécurité. Assembleur de sous-ensemble séquentiel. Techniques de soudure pour raccord de câble aluminium. Soudure Ultrason avec câble cuivre et aluminium. Fabrication de ligne de production spécialisée, incluant des postes de contrôle.

PRODUITS

- Câble de puissance en aluminium rigide et souple
- Composants de raccordement câble cuivre et aluminium
- Cosse de liaison batterie pyrotechnique
- Surmoulage de raccordement étanche
- Cosse de liaison batterie avec mesure de courant / tension et température batterie

CERTIFICATIONS

- ISO 14001
- ISO 50001 en cours
- IATF 16949
- ISO 45001

AVIONE0 ROBOTICS

📍 8 chemin de la Noue - 21600 Longvic
☎ 07 87 95 16 90 www.avioneo.com



TPE

ACTIVITÉS

Avioneo développe une solution de taxis volants partagés à la demande 4x+ économique, adressant le segment de marché de la Région Air Mobility.

Sobre et efficace, notre eVTOL hybride électrique 0% CO2 dispose de 2000km d'autonomie à 1L/100Km/pax et minimise son impact environnemental grâce à un Turbogénérateur Flex-fuel, compatible Green H2.

Avioneo se décline en version VitaGéoDrone, dédiée à l'exploration géophysique aéroportée, notamment en ce qui concerne l'hydrogène natif.

PRODUITS

- VitaGéoDrone : Service de radar Aéroporté par drone (Pénétration 120m) pour la détection de cavités, aquifères, interfaces géologiques.

AUTOMOBILES DANGEL

5 rue du Canal - BP 01 - 68780 Sentheim
03 89 38 57 00 www.dangel.com



ACTIVITÉS

Dangel est le premier constructeur français de véhicules utilitaires en 4x4 et solutions de motricité améliorée. Présente sur le marché depuis 40 ans, l'entreprise propose de conjuguer le confort de conduite et la capacité de chargement des véhicules d'origine avec les performances de motricité d'une transmission 4x4 ou Trek, apportant ainsi plus de sécurité et de sérénité à ses clients. Constructeur automobile de rang 2, Dangel propose désormais également des solutions d'amélioration de la motricité sur des véhicules d'occasions.

PRODUITS

Citroën: Berlingo, Berlingo électrique (avec transformation Trek 4x2 à motricité améliorée), Jumpy, Jumper
- Fiat: Doblo, Doblo électrique (avec transformation Trek 4x2 à motricité améliorée), Scudo
- Opel: Combo, Combo électrique (avec transformation Trek 4x2 à motricité améliorée), Vivaro, Movano
- Peugeot: Partner, Partner électrique (avec transformation Trek 4x2 à motricité améliorée), Expert, Boxer
- Toyota: ProAce City, Pro Ace

CERTIFICATIONS

- ISO 9001



PME



AUTOMOBILES DANGEL

EXPERTS EN SYSTÈMES 4 ROUES MOTRICES



80%

du chiffre d'affaires réalisé à l'export !

De la Norvège à l'Espagne en passant par la Pologne ou l'Italie, le savoir-faire et la qualité des véhicules Dangel s'exportent dans plus de 25 pays.

4x4

S'affranchir des difficultés.

Certaines situations nécessitent une amélioration des capacités motrices. En transformant des véhicules utilitaires en 4 roues motrices (4x4) ou en améliorant leur motricité initiale (Trek), Automobiles Dangel propose des solutions adaptées permettant d'accéder aux endroits les plus difficiles.



AUTOMOBILES DANGEL SAS



AVIONS MAUBOUSSIN

Techn'Hom 3 - 30 rue Édouard Branly - 90000 Belfort
03 39 03 40 69 www.avionsmauboussin.fr



TPE

ACTIVITÉS

Avions Mauboussin est un constructeur aéronautique implanté à Belfort depuis 2017.

Après avoir relancé la marque mythique aéronautique, Avions Mauboussin s'appuie sur son héritage pour concevoir la prochaine génération d'avions propres, silencieux, à atterrissage et décollage ultracourts (STOL). Celle qui introduira la mobilité aérienne régionale responsable à l'hydrogène, répondant aux exigences du transport moderne et aux nouvelles valeurs écologiques des clients, pilotes et passagers.

Notre objectif est de permettre la mobilité interurbaine responsable et l'accès à des zones d'intérêt aujourd'hui fermées aux avions classiques, pour opérer au plus proche des destinations finales et à partir d'infrastructures réduites.

PRODUITS

- Alérion M1h: avion léger de 2 places en tandem
- Alcyon M3c: multimoteur régional hybride de 6 places
- Zéphyr: propulsion hybride hydrogène pour véhicules légers
- Ygdrasil: matériau composite naturel pour les transports

CERTIFICATIONS

- Jeune Entreprise Innovante éligible au CIR et au CII
- Membre de la French Fab
- Certification DOA EASA (en cours)

AXELYO

1 rue des quatre Chapeaux - 69002 Lyon
06 78 76 93 27 www.axelyo.com



ACTIVITÉS

Axelyo accompagne ses clients sur les sujets liés au Recrutement & Executive Search pour des profils de Dirigeants, cadres dans l'industrie, notamment pour les Équipementiers Automobile de Rangs 1 et 2. Axelyo travaille pour de nombreux clients français et internationaux (Groupes, ETI, PME/PMI). Une grande partie des missions sont réalisées par Approche Directe pour identifier et contacter des candidats au plus près des besoins. Notre activité Management de Transition permet de répondre à nos clients pour faire face à des situations spécifiques ou complexes.

Axelyo propose une offre globale pour accompagner ses clients dans les phases de structuration, de transformation, de diversification... en France et à l'International. Membre de la SIA et du Cluster CARA.

PRODUITS

- Recrutement Dirigeants, cadres et experts (fonctions supports et techniques)
- Recrutement France et International
- Evaluation individuelle et collective
- Management de Transition

CERTIFICATIONS

- PerformanSe
- MBTI
- Mypondoratest (test basé sur les neurosciences)
- Talent Insights (DISC et WPMOT)
- AGILE PROFILE

AXON' NANOTEC

8 rue du Clos Rondot - 25130 Villers-le-Lac
03 81 68 70 00 www.axon-cable.fr



ACTIVITÉS

Le cœur de métier initial d'Axon' Nanotec, à savoir la conception et la fabrication de pièces horlogères miniatures, y compris les mécanismes, fait de l'entreprise un expert dans les technologies de haute précision telles que le découpage, l'injection et l'assemblage de pièces métallo-plastiques et plastiques miniatures et de précision. Ces pièces sont destinées à des applications électroniques et industrielles.

PRODUITS

- Nano-estampage
- Nano-injection
- Nano-assemblage
- Réalisation de moules ou d'outils d'estampage

CERTIFICATIONS

- ISO 9001

AXON' CABLE

2 route de Châlons - 51210 Montmirail
03 26 81 70 00 www.axon-cable.fr



ACTIVITÉS

Depuis près de 60 ans, Axon' Cable conçoit sur mesure des fils, câbles, des cordons surmoulés, des liaisons d'interconnectique ainsi que des connecteurs miniatures pour environnements sévères. Pour le secteur automobile, l'ETI fournit des câbles plats flexibles pour les connexions carte à carte ou les systèmes Airbag ainsi que les commandes au volant. Axon' Cable consacre 10% de son chiffre d'affaires à la Recherche et au Développement, En automobile, puissance, gain de poids et protection électromagnétique sont des contraintes que les ingénieurs Axon' maîtrisent.

PRODUITS

- Câbles et connecteurs hyperfréquences
- Câbles plats flexibles
- Câbles plats à conducteurs plats (pour airbags)
- Connecteurs miniatures micro-D et nano-D
- Cordons surmoulés
- Liaisons optiques

CERTIFICATIONS

- ISO 9001
- ISO 14001
- EN 9100
- ISO 13485
- ISO 45001

axon'
câbles & connecteurs

ETI

BAOMARC AUTOMOTIVE SOLUTIONS FRANCE

Zone Industrielle Jonquières - Rue Louis Bleriot - 57640 Argancy
03 87 40 19 25 www.baomarc-automotive.com



ACTIVITÉS

Baomarc Automotive Solutions France est la filiale française de Baomarc Automotive Solutions Spa (Turin), du groupe BAOSTEEL METAL - BAOWU, premier sidérurgiste chinois.

Fournisseur de premier rang de Renault, nous produisons des éléments de soubassement, de structure et de portes pour véhicules utilitaires et électriques, en acier ou aluminium, profilés à froid et assemblés sur ilots robotisés.

PRODUITS

- Pièces pour véhicules utilitaires et électriques

BAOMARC
Automotive Solutions France

ETI

BCO CONSEIL

Centre d'Affaires Carnot - 53 rue du Président Carnot - 52100 Saint-Dizier
07 85 75 41 77 www.bco-conseil.fr



ACTIVITÉS

BCO CONSEIL est un Cabinet de conseil indépendant en stratégie énergétique, rayonnant à l'échelle nationale et internationale.

Dédié aux entreprises et collectivités territoriales, le Cabinet détient des compétences en :

- Stratégie (industrielle, croissance, transition énergétique),
- ENR (hydrogène, biogaz, éolien),
- Droit de l'énergie, droit de l'environnement, droit de l'Union Européenne,
- Marketing & Communication.

Que vous soyez TPE, Grand Groupe ou Collectivité, notre méthode permet d'adapter nos réponses à vos besoins spécifiques. Notre équipe est en capacité d'accompagner vos projets, de la recherche à la transformation, dans l'ensemble des domaines de la transition énergétique et de l'industrie.

Membre de: Pôle Véhicule du Futur, AD3R, Bioeconomy for Change, DINAMHySE, EspriTerritoires.

PRODUITS

- Définition et pilotage de stratégie énergétique: étude théorique et terrain, conseil, feuille de route et suivi
- Information / Sensibilisation des équipes à la Transition Énergétique
- Analyse réglementaire Énergie, Environnement, Union Européenne
- Accompagnement de projets vertueux innovants

BCO CONSEIL

TPE

BE4H

1 rue de la petite vitesse - 25250 L'Isle-sur-le-Doubs
07 88 30 03 82 be4h.com



ACTIVITÉS

Bureau d'ingénierie, BE4H est une jeune société créée par des personnes d'expérience qui désirent remettre l'humain au centre des préoccupations actuelles. Activités principales: ENR (H2, PV, Eolien, Hydraulique) / Rétro-Ingénierie / Rétrofit / Impression 3D / Rendu Photo Réaliste. Nous intervenons auprès de nos partenaires: industriels, artisans ou collectivités locales afin de mettre en œuvre des solutions de facilitation clé en main. BE4H, c'est aussi un laboratoire de créativité ouvert à tous ainsi que des espaces de co-working et de télétravail.

PRODUITS

- Conseil
- Ingénierie
- Retrofit
- Impression 3D



TPE

BECKER ELECTRONIQUE

3 Zone Les Popins - 90500 Beaucourt
03 84 56 50 00 www.becker-electronique.fr

ACTIVITÉS

Becker Electronique, basée à Beaucourt (90), est une société spécialisée dans l'assemblage de cartes électroniques pour notre groupe Becker Avionics, mais aussi pour divers secteurs d'activité à haute fiabilité, en qualité de sous-traitant (Aéronautique, Médical, Défense, Energie, Transport, H2, IoT...). Notre cœur de métier consiste à réaliser le montage, l'intégration et le test de cartes électroniques en petite et moyenne séries (prototypage, industrialisation, fabrication série).

PRODUITS

- Gamme de produits propres Becker Avionics

CERTIFICATIONS

- ISO 9001



ETI

BENBAGENG

7 bis rue du 13ème de Ligne - 58000 NEVERS
06 73 42 30 31



ACTIVITÉS

Prestation de service en course automobile et voiture de route type Hypercar dans les domaines suivants:

- Moteurs
- Châssis roulants
- Conception
- Exploitation piste

PRODUITS

- Prestations chef de projet technique



TPE

BITCHE FIXATIONS

Zone Actipole - Rue de Dambach - 57230 Bitche
03 87 96 06 24



ACTIVITÉS

Nous sommes fabricants de fixations par frappe à froid dans le secteur automobile (production de petites, moyennes et grandes séries). Nos pièces sont essentiellement en acier mais aussi inox et alu. Notre gamme de fabrication s'étend du M3 au M12 avec une longueur sous tête de 6 à 80 mm. Nous sommes spécialisés dans la vis à souder quelle que soit la forme des appendices de soudure.

PRODUITS

- Vis à souder et standard
- Vis catalogue constructeurs automobile Européens
- Petites et moyennes séries
- Composants d'assemblage et de liaison

CERTIFICATIONS

- IATF 16949
- ISO 9001:2015



PME

BLACKLEAF

23 rue Paul Ristelhuber - 67100 Strasbourg
06 16 93 16 52 www.blackleaf.fr

ACTIVITÉS

BLACKLEAF rend le graphène possible et produit du graphène de qualité, de manière simple, très compétitive, à la tonne et dans 98% d'eau. Que faisons-nous avec ce matériau ?

- Grâce à un film de graphène nous pouvons dégivrer des pales d'éoliennes, les ailes d'un avion, maintenir tous types de surfaces en température et ce avec un coût énergétique 10 fois plus faible que les technologies actuelles
- Nous adressons également les problématiques liées à la corrosion en éliminant les charges métalliques cancérigènes (chrome ou zinc)
- Enfin, nous travaillons sur de nouvelles générations de batteries

PRODUITS

- Graphène
- Lubrifiant
- Anticorrosion
- Fluides caloporteurs



PME

BONTAZ CENTRE

ZAC ECOTEC - 242 rue des Amaranches - BP 12 - 74460 Marnaz
04 50 89 38 00 www.bontaz.com



ACTIVITÉS

Fournisseur automobile et notamment leader mondial des systèmes hydrauliques, le groupe Bontaz conçoit, développe et produit des sous-ensembles innovants dans ses sites répartis à travers le monde, au plus près des constructeurs et des marchés locaux.

La diversification vers la mobilité de demain et des enjeux RSE est au cœur des préoccupations et l'activité autour des actionneurs est un levier sur lequel le groupe se repose.

PRODUITS

- Electrovanne Hydrogène
- Gicleurs de refroidissement de piston
- Electrovanne proportionnelles - Electrovanne on/off
- Modules complets
- Pièces d'injection
- Clapets

CERTIFICATIONS

- IATF 16949
- OEA Full
- ISO 14001



ETI

BRODEX

📍 22 rue du Château - 67850 Herrlisheim
☎ 06 72 82 86 09 ➡ www.brodex.fr



ACTIVITÉS

BroDEX est une société d'ingénierie au service des industries liées à la mécanique. ENSEMBLE, DÉVELOPPONS MIEUX DU PREMIER COUP. UTILISONS LES DERNIÈRES TECHNOLOGIES DE SIMULATIONS NUMÉRIQUES.

Les bénéficiaires :

- améliorez les performances produits,
- garantissez les performances produits,
- respectez les coûts,
- maîtrisez vos développements (délais, risques),
- utilisez vos ressources avec efficacité.

DIFFÉRENCIEZ-VOUS : INNOVEZ ET AGISSEZ

PRODUITS

L'optimisation topologique, une technologie éprouvée.
Les calculs mécaniques :

- Statique linéaire, non linéaire, vibratoire
- Élasticité, plasticité, hyper-élasticité, ...
- Impacts, chocs petites et grandes vitesses
- Explosions, balistique
- Interactions fluide / structure
- Modélisations avancées des matériaux : fibres courtes, continues, tissées, ...

CERTIFICATIONS

- 25 ans d'expériences
- Crédit d'impôt Innovation (CII)



PME

BUSINESS-ALU MASUE

📍 Z1 - Route de Chamvres - 89300 Joigny
☎ 03 86 62 14 54 ➡ www.fonderie-bam.fr



ACTIVITÉS

Business Alu Masué est une fonderie d'injection d'aluminium et d'usinage.

L'objectif de l'entreprise est de répondre aux besoins et aux exigences de ses clients et s'adresser aux petites, moyennes et grandes séries ainsi qu'au marché des prototypes.

Elle développe des solutions innovantes travaillant pour l'automobile et l'industrie des biens d'équipement, mais aussi des marchés aussi divers que l'aérospatial et le luxe. La vision et la stratégie de l'entreprise s'orientent vers le développement, la conception et fabrication de pièces à paroi fine en injection d'aluminium dans tous les secteurs d'activité.

PRODUITS

- Corps de chauffe
- Etrier
- Boîtier carte électronique
- Support moteur
- Bras tendeur
- Boîtiers caméras

CERTIFICATIONS

- IATF 16949
- ISO 14000

C&QD

📍 19 rue des Forgerons - 57915 Woustviller
☎ 03 87 02 05 98 ➡ www.contrôle-qualité-développement.com



ACTIVITÉS

Prestataire de services, qualité, ingénierie, retouche

PRODUITS

- Prestations, ingénierie, retouche

CERTIFICATIONS

- ISO 9001:2015

CADENE INGÉNIERIE

📍 32 Avenue de Saint-Gaudens - 31210 Montréjeau
☎ 09 72 21 27 39 ➡ cadene.net



ACTIVITÉS

Bureau d'étude spécialisé dans l'ingénierie multi-physique.

Euvent au service de l'industrie, notre mission est de fournir des solutions concrètes et applicables, parfois expérimentales, dans les domaines de la mécanique, des transferts thermiques, de l'électromagnétisme et de la mécanique des fluides.

PRODUITS

- Dossiers techniques.

CAMELIN DÉCOLLETAGE INDUSTRIES

📍 4 rue Thomas Edison - 25000 Besançon
☎ 03 81 48 36 70 ➡ www.camelin.com



ACTIVITÉS

Le groupe CAMELIN DECOLLETAGE INDUSTRIES est spécialiste en décolletage sur tours à commande numérique, il propose ses services pour la réalisation de pièces décolletées de diamètre 3 à 60 mm à partir de barres, pièces frappées, forgées, injectées et profilées de la moyenne à la grande série, sur tout type de matière. Il possède un parc machine de plus de 80 multibroches et monobroches reparti sur trois sites de production en France et un site en Ukraine.

PRODUITS

- Composants pour système de freinage, directions, pompes hydrauliques, airbag, pompes injection diesel, transmissions, rampes d'injection, GMV, compresseurs A/C, moteurs, ...
- Composant pour le refroidissement des batteries des véhicules électriques
- Unité de production de frappe à froid (à Rioz en Haute-Saône)

CERTIFICATIONS

- ISO 9001
- IATF 16949
- ISO 14001

CARBODY

📍 17 rue du Moulin Florent - CS 50002 - 51420 Witry-lès-Reims
☎ 03 26 84 48 00 ➡ www.carbody.eu



ACTIVITÉS

CARBODY conçoit, développe, valide et fabrique des solutions d'étanchéité (fluides, air, acoustique, poussière, chaleur,...), de gestion des flux d'air et de sécurité (pédaliers) ainsi que des butées d'ouvrants pour l'industrie automobile.

Les produits sont à base de plastique, de caoutchouc et de mousse et mettent en œuvre les 3 process correspondants (injection plastique, injection caoutchouc, conversion des mousses) ainsi que l'assemblage, du plus manuel au tout automatisé.

Siège social, centre de R&D et site de production à Witry les Reims. Deux autres sites en France à Rethel et Poix Terron.

Un site de production en République Tchèque et des filiales (Allemagne, Maroc, Turquie et Chine) complètent le dispositif avec une présence commerciale et des partenaires locaux.

PRODUITS

- Solutions d'étanchéité (fluides, air, poussière, acoustique, chaleur,...)
- Pédaliers plastiques
- Extracteur et déflecteurs d'air
- Butées d'ouvrants

CERTIFICATIONS

- IATF 16949
- ISO 14001



TPE



PME



ETI

CEDD

1A rue sous le bois - 90330 Chauv
06 89 20 32 63 www.cedd.fr



TPE

ACTIVITÉS

Bureau d'études en éco-conception et analyse de cycle de vie des produits industriels, nous accompagnons depuis 2012 les entreprises dans l'augmentation de la performance environnementale de leur offre de produits.

PRODUITS

- Programme DECARB FILAUTO
- Diagnostic Eco-conception
- Analyse de cycle de vie
- Bilan Carbone

CEVA TECHNOLOGIES

26 bis rue Joliot Curie - BP 09 - 08440 Vivier-au-Court
03 24 52 89 20 www.ceva-tech.com



PME



ACTIVITÉS

Expert en Injection et Bi-injection depuis 1997, CEVA Technologies intervient dans de nombreux secteurs d'activités pour lesquels elle réalise des pièces techniques et des pièces d'aspects, dont l'automobile. L'entreprise sait traiter tous les thermoplastiques existants (PA, PP, ABS, PE...) et maîtrise les biomatériaux (PLA, PHA...). L'entreprise intervient de la conception des produits puis dans les différentes phases : étude, simulation de remplissage, prototypage, outillage, injection et Bi-injection.

PRODUITS

- Pièces techniques et d'aspect (injection plastique et surmoulage)

CERTIFICATIONS

- ISO 9001
- IATF 16949
- ISO 45001
- ISO 50001
- Label MORE

CGR BEDEVILLE

Parc d'activité du Moulin - 7 rue du Moulin - 25490 Dampierre-les-Bois
03 81 93 08 25 www.cgr-international.com



ETI



ACTIVITÉS

Créé en 1963, le groupe CGR est proche de ses clients où qu'ils se trouvent, avec le soutien de ses effectifs (1.500 personnes, 22 sites de production sur 4 continents). Nous sommes spécialistes de la co-ingénierie et de la production en série de composants mécaniques et mécatroniques par transformation à froid et surmoulage de métal. Nos unités de production partagent une même méthodologie et une même vision : être le partenaire privilégié de nos clients en garantissant réactivité, qualité, service et logistique optimisée dans le monde entier.

Le laboratoire STRAIN, fruit de notre collaboration avec l'Institut Clément Ader et l'INSA de Toulouse, nous permet de mettre à disposition de nos clients une capacité inégalée de recherche et d'innovation pour développer des solutions avancées.

PRODUITS

- Ressorts fil
- Ressorts plats
- Formage à froid
- Mécatronique
- Aéronautique

CERTIFICATIONS

- ISO 9001
- IATF 16949
- EN 9100
- ISO 14001

CGR'ÉVOLUTION

2 rue Henri Poincaré - ZI Les Beaudottes - 93270 Sevran
06 72 87 19 55



ETI



ACTIVITÉS

CGR'évolution est une entité créée par le groupe CGR.

Avec les partenaires qui composent son écosystème (INSA Toulouse, Institut Clément Ader, CNRS, ISM,...) CGR'évolution propose une activité d'accompagnement sur les sujets d'innovation technique en ligne avec les enjeux actuels. Grâce à ses experts techniques et méthodologiques, CGR'évolution accompagne les industriels dans l'écriture de leur métier avec la «méthode CGR» pour capitaliser le savoir-faire, former le personnel et optimiser les plans de surveillance.

CGR'évolution est une start-up filiale du groupe industriel CGR qui propose des prestations sur 2 thèmes principaux :

Support Technique

- A travers les ressources de son laboratoire et de ses partenaires (INSA, CNRS, ISM, ICA) accompagnement des industriels sur les analyses de défaillance de leurs produits et sous ensemble.
- A travers les ressources de son laboratoire et de ses partenaires (INSA, CNRS, ISM, ICA) accompagnement des industriels à l'optimisation de leur produit et sous ensemble par des études pilotées par ses experts en calculs

Formation et conseil

- Accompagnement des industriels pour la capitalisation de leur savoir faire technique par la méthode CAPS (r) (écriture métier)
- Accompagnement à la structuration du processus de formation des métiers sur support digital
- Formation pratique en dojo et E-learning des outils du Lean et du Kaizen
- Conseil, expertise et accompagnement en LEAN MANAGEMENT & KAIZEN

PRODUITS

- CGR Academie : accompagnement des industriels dans l'écriture métier, la capitalisation de leur savoir-faire, avec la méthode CAPS. Utilisation de ces données pour la mise en place d'un nouvel outil de formation digitale propre à leur métier.
- Laboratoire STRAIN : en partenariat avec l'Institut Clément Ader, l'INSA de Toulouse, SUP AERO, CNRS, les mines d'Albi pour les sujets portant sur l'innovation dans le domaine des fonctions élastiques et le support technique des industriels (analyse de casse, études ciblées, logiciels de calcul sur fonction élastique)
- CGReen : en partenariat avec l'ISM pour les sujets sur l'éco-conception et la bio-inspiration

CHARGEMAP

7 allée Cérès - 67200 Strasbourg
09 83 91 34 73 www.chargemap.com



PME



ACTIVITÉS

Chargemap permet aux automobilistes de recharger leur voiture électrique partout en Europe grâce à son application mobile communautaire et à son service de paiement aux bornes de recharge. Sa technologie de planification d'itinéraire détermine automatiquement les bornes de recharge les plus adaptées sur un trajet, en fonction du véhicule de l'utilisateur.

Chargemap propose également des solutions pour les entreprises, avec un logiciel SAAS pour gérer la recharge des collaborateurs et superviser les infrastructures de recharge. Plus de 1 500 entreprises, de la TPE au grand compte, l'utilisent déjà.

PRODUITS

- Application mobile & planificateur d'itinéraire
- Service de paiements aux bornes de recharge
- Logiciel de gestion de la recharge pour les entreprises

CHARLATTE MANUTENTION

📍 Zone Industrielle - Route du Boutoir - 89210 Brienon-sur-Armançon
☎ 03 86 43 01 30 ➡ charlattemanutation.fayat.com



GROUPE

ACTIVITÉS

Charlatte Manutention est une filiale de la division Matériel Routier du groupe FAYAT, qui fabrique des matériels de manutention aéroportuaires et industriels. En effet, avec une usine basée en France, une seconde aux Etats-Unis et des bureaux en Angleterre, la structure se hisse depuis près de 40 ans au rang de leader mondial de la fabrication et de la vente de tracteurs et de convoyeurs à bagages électriques auprès des compagnies aériennes et prestataires de services de manutention aéroportuaire.

PRODUITS

- Tracteurs industriels électriques
- Tracteurs à bagages électriques
- Tracteurs cargo électriques
- Porteurs électriques
- Tapis à bagages électriques
- Tracteurs autonomes électriques

CIRTES

📍 29b voie de l'Innovation - 88100 Saint-Dié-des-Vosges
☎ 03 29 55 11 71 ➡ www.cirtes.fr



ACTIVITÉS

CIRTES SA est une société labellisée Structure de Recherche Contractuelle (SRC). Située au cœur du bassin industriel de Saint-Dié-des-Vosges depuis 1991, CIRTES possède également un établissement à Carmaux, dans le Sud-Ouest de la France. A partir de ses spécialités brevetées, la Fabrication Additive par Stratoconception®, l'Emballage Rapide 3D Pack&Strat® et la Surveillance de l'Usinage Actarus®, CIRTES a vocation à développer des contrats industriels de Recherche & Développement, à fabriquer des maquettes et outillages et à commercialiser des solutions logicielles et des machines associées.

PRODUITS

- Contrats de R&D
- Valorisation et diffusion de solutions: logiciels, stations de travail, équipements, outils instrumentés...
- Fabrication de maquettes et outillages par stratoconception
- Formation et hotline
- Missions de centre expert

CERTIFICATIONS

- CRT,
- CIR,
- ISO 9001 (en cours)



PME

CITELE INDUSTRIE

📍 Z.A. du Ballon - CS 40406 - 90300 Offemont
☎ 03 84 90 31 00 ➡ www.groupe-citele.com



ACTIVITÉS

Filiale du Groupe CITELE, structure de 70 personnes, spécialisée dans l'usinage et la mécano soudure de pièces à forte valeur ajoutée, dans différents matériaux, y compris des superalliages (Inconels, Hastelloy, ...)
Nous disposons d'un parc de 30 machines-outils à commande numérique, en version multiaxes, dotées pour certaines d'une cellule robotisée, pour la réalisation de pièces en fraisage et en tournage.
L'équipe réalise également des sous-ensembles mécano soudés pour différents secteurs d'activité (énergie, armement, nucléaire, ...)

PRODUITS

- Composants en superalliages
- Pièces de combustion
- Fourniture de sous-ensembles, de fonctions

CERTIFICATIONS

- ISO 9001
- EN 9100



ETI

CLARIOS

📍 1 rue Andre Rausch - ZI Rémy - 57200 Sarreguemines
☎ 03 87 95 95 00 ➡ www.clarios.com



ACTIVITÉS

Fabrication et distribution de batteries.

PRODUITS

- Batteries automobiles



GROUPE

CLHYNN

📍 TEMIS INNOVATION - 18 rue Alain Savary - 25000 Besançon
☎ 06 03 83 06 26 ➡ www.clhynn.com



TPE

ACTIVITÉS

Startup basée à Besançon (25) et issue de la Deeptech, nous proposons une technologie unique de piles à hydrogène vert, sans catalyseur platine et générant leur propre hydrogène.

Forte de plusieurs brevets, CLHYNN se destine aux marchés de la Mobilité, dont elle se propose d'accélérer la décarbonation.

En effet, notre source d'hydrogène permettra l'utilisation de piles à hydrogène sans attendre le développement des infrastructures, et notre pile permettra à la filière hydrogène de se développer durablement et sans risque de rupture d'approvisionnement.

PRODUITS

- Piles à combustible novatrices, sans platine
- Source d'hydrogène solide

CLICK4CHARGE

📍 41 Boulevard Royal - L-2449 Luxembourg
☎ 352281141 ➡ click4charge.com



ACTIVITÉS

Chez CLICK4CHARGE, nous croyons en un avenir où la recharge des véhicules électriques sera aussi simple et aussi accessible que le fait de faire le plein de carburant. Nous répondons à une demande de plus en plus croissante des usagers de la route: la recharge de confort.

En quelques clics via notre application mobile, notre équipe arrive où et quand vous voulez avec notre technologie de recharge mobile rapide.

C'est une solution complémentaire et peu onéreuse à la recharge sur les bornes fixes.

Chez CLICK4CHARGE, nous travaillons à développer des solutions qui permettront d'augmenter la capacité du nombre de recharges, de réduire les temps d'attente, de retirer le stress des usagers, de diminuer le pic de consommation d'énergie, et de diminuer les coûts d'investissements liés à l'installation d'infrastructures de recharges.

PRODUITS

- Recharge mobile à la demande de véhicules 100% électriques
- Nettoyage extérieur à sec de véhicules



TPE

CMS AUTOMATISME

📍 Zone artisanale - 57720 Schweygen
☎ 03 87 96 60 60 ➡ www.cms-automatisme.fr



ACTIVITÉS

CMS Automatisme est concepteur de machines spéciales depuis 1986. Nos ingénieurs en mécanique et automatisme / robotique sont votre support technique pour la conception et la programmation. Nous disposons d'un atelier d'usinage pour la fabrication des pièces mécaniques et un atelier de montage / câblage pour la réalisation des machines.

PRODUITS

CMS Automatisme conçoit et fabrique des machines sur mesure.
Nous proposons des solutions complètes : cellule robot, ligne de production automatisée entièrement réalisées en interne.



PME

CODEREAL 3D

📍 Parc technologique - Rue des Entrepreneurs - 90000 Belfort
☎ 03 84 58 14 40 ➡ www.codereal3d.fr



ACTIVITÉS

Métrie optique sans contact, contrôle par comparaison, rétroconception.
Bureau d'études indépendant spécialisé dans le développement de produits depuis 1991, nous possédons une expertise dans le développement de produits injectés plastiques.

PRODUITS

- Prestations études, conception de produits	- Conception et réalisation d'outillage d'injection
- Métrie optique sans contact	- Outillages de contrôle et gabarits divers
- Tomographie (métrie par rayon X)	



PME

COFA-EST

📍 69 Rue du Breuil - 25460 Étupes
☎ 06 08 67 26 50 ➡ www.cofameca.fr



ACTIVITÉS

Société d'ingénierie spécialisée dans les processus robotisés et plus particulièrement dans l'assemblage d'éléments carrosserie en acier, aluminium ou composite. Avec notre service intégration, nous proposons des installations complètes clés en main allant de la définition du process en respectant les contraintes des clients jusqu'à la mise en route et la formation.
Pour toutes les sociétés qui ont un besoin de robotiser leurs installations (pour gagner en compétitivité) et d'alléger leurs postes opérateurs.
Marché principal : la filière automobile (constructeurs - Stellantis, RSA ; fournisseurs - Faurecia, Snop, Bosch, Valéo).

PRODUITS

- Définition process assemblage carrosserie	- Intégration de systèmes robotisés
- Prestations Etudes mécaniques, robotiques, implantation atelier	



PME

COHESIONS STRATEGIQUES - COHESIUM

📍 37 avenue Ledru Rollin - 75012 Paris
☎ 01 56 95 17 59 ➡ www.cohesium.com



ACTIVITÉS

Le Cabinet COHESIUM intervient dans les domaines de l'analyse et de la définition de la stratégie de développement des PME/PMI.
COHESIUM accompagne depuis plus de trente ans les entreprises industrielles et les prestataires de services dans leurs problématiques stratégiques, avec cette volonté de faire en sorte que les recommandations préconisées soient les plus opérationnelles possibles.
COHESIUM se positionne en Consultant généraliste auprès des PME/PMI pouvant tout autant préconiser une stratégie de diversification, de croissance externe que le redéploiement de la stratégie commerciale.
COHESIUM connaît bien la PME/PMI pour avoir favorisé bon nombre de repositionnements stratégiques dans ce type d'entreprises et pour disposer tant de l'écoute que de l'empathie requises pour comprendre la mentalité et les ambitions des Dirigeants et Chefs d'Entreprise.

PRODUITS

- Audit stratégique	- Recrutement et formation des forces de vente
- Stratégie de développement et de diversification	- Communication commerciale de l'offre technique
- Organisation et déploiement de la fonction commerciale	- Développement commercial et prospection de nouveaux marchés

CERTIFICATIONS

- Agrément-Conseil PFA



Consultant - TPE

COLLEAG

📍 41 rue Bersot - 25000 Besançon
☎ 07 71 75 03 68 ➡ www.colleag.fr

TPE

ACTIVITÉS

Colleag est une plateforme digitale de covoiturage domicile-travail à destination des employeurs leur permettant de financer et de favoriser la mobilité durable de leurs salariés sur les trajets quotidiens.
Colleag vise avant tout les zones d'activité pour créer une collaboration inter-employeurs, donc des éco-systèmes de covoiturage territoriaux incluant les ETI, PME, TPE et la collectivité.
Adhérer à Colleag, c'est être plus attractif sur le marché de l'emploi en agissant sur le pouvoir d'achat, la QVT et l'accessibilité au site, le tout dans une démarche RSE impactante.

PRODUITS

- Plateforme digitale de covoiturage domicile-travail inter-entreprises	- Gestionnaire de Forfait Mobilité Durable (nouveau en 2023)
---	--

COMEPRI

📍 2 rue des grottes - 25110 Baume-les-Dames
☎ 03 81 84 33 76 ➡ www.comepri.com



ACTIVITÉS

Notre mission est d'apporter des solutions sur mesure performantes pour vos problématiques de production, contrôle qualité, efficacité dans la gestion des flux et plus globalement, de rentabilité.
Notre bureau d'études se consacre également au développement des process de demain : machine spéciale, automatisation, robotique, cobotique et outillage.

PRODUITS

- Etudes et ingénierie	- Outillage
- Machines spéciales et automatismes	- Contrôle
- Robotique et cobotique	

CERTIFICATIONS

- ISO 9001



PME

CONTINENTAL FRANCE

6 rue Jean-Baptiste Dumaire - 57200 Sarreguemines
www.continental-pneus.fr



ACTIVITÉS

Fondée en 1871, Continental est une entreprise multinationale qui fabrique des pneus sûrs, efficaces et performants pour les voitures de tourisme, les véhicules commerciaux et les deux-roues. Nous sommes l'un des principaux leaders dans la technologie et la production de pneus, avec une large gamme de produits parfaitement adaptés pour une utilisation dans différentes conditions et applications.

PRODUITS

- Pneumatiques

Continental
The Future in Motion

GROUPE

CORDERIE MEYER-SANSBOEUF

161 rue Théodore Deck - BP 58 - 68501 Guebwiller Cedex
03 89 74 54 54 www.meyer-sansboeuf.com

ms since 1881
Corderie Meyer-Sansboeuf

PME

ACTIVITÉS

La corderie Meyer-Sansboeuf est concepteur et fabricant de solutions de textiles techniques pour le liage, le levage et la traction. Notre champ d'application est large : agroalimentaire, plaisance, câble high-tech et autres applications techniques. Nous développons des solutions sur mesure. Un câble textile peut être jusqu'à 7 fois plus léger qu'un câble acier à résistance équivalente.

Nos ficelles, cordes et tresses peuvent être dynamiques, statiques ou élastiques, avec des caractéristiques originales : isolantes, conductrices, transmettrices de data. Notre processus est certifié ISO 9001.

PRODUITS

- Câble pour le stringage des assises
- Câble dynamique pour le levage
- Câble de treuillage
- Cordage isolant électrique
- Bureau d'études

- Ficelles aptes au contact alimentaire
- Câble de débarbage textile et choker Skadee®

Les avantages d'un câble textile : gain de poids, recyclable, facile à manipuler, ergonomique, fibre innovante, solidité.

CERTIFICATIONS

- ISO 9001

CQFD COMPOSITES

2 rue du Maine - 68270 Wittenheim
06 61 62 24 75 www.cqfd-composites.com



ACTIVITÉS

CQFD composites est une société experte dans le domaine de la pultrusion thermoplastique réactive.

Avec une R&D et une production intégrées, CQFD Composites développe et produit des profilés composites structuraux sur-mesure notamment dans le domaine Automobile où la résistance élevée aux chocs est un atout de la technologie réactive mise au point par la société.

Ces profilés sont recyclables (ce qui n'est pas le cas des composites thermodurcissables) et se présentent comme une alternative écologique aux profilés aluminium avec un bilan carbone drastiquement réduit.

CQFD Composites propose également avec sa gamme SuperCore® des semi-produits de renforts à fibre continus innovants à intégrer dans des procédés d'injection/surmoulage, d'extrusion ou de RTM.

PRODUITS

Matériaux composites thermoplastiques sous les formes suivantes :
- Profilés pultrudés de sections ouvertes ou fermées, d'épaisseur variable de 1 à 10 mm

- Inserts composites SuperCore® à fibres continues (verre et carbone) à pot former (unidirectionnel, multiaxial ou customisé)

CQFD
COMPOSITES

TPE

CSPRO3D

808 Rue de la Bergeresse - 45160 Olivet
02 38 47 29 42 cspro3d.com



ACTIVITÉS

CSPRO3D est une société spécialisée dans la commercialisation, l'intégration et la mise en œuvre d'imprimante 3D, ainsi que les services liés à cette technologie. Nous fournissons une large gamme d'imprimante 3D pour le prototypage et la fabrication rapide.

Nous aidons à définir correctement les besoins et nous accompagnons les projets jusqu'à la mise en service et à l'utilisation de l'équipement

PRODUITS

- Projet 2500W et 2500IC : imprimante 3D Cire pour fonderie industrielle ; haute définition développée pour les professionnels du moulage à modèle perdu.
- Projet 2500 et 2500 PLUS : imprimante résine haute définition pour le prototypage rapide ; imprimante haute définition résine répondant au besoin du prototypage rapide.

Avantage : plusieurs matériaux disponibles et rapidité d'exécution.

3D
CS PRO

TPE

CTCI PRODUCTION

1 rue de l'Artisanat - 67440 Sommerau
03 88 71 49 49 www.ctci.fr



ACTIVITÉS

Depuis plus de 40 ans, la société CTCI est experte dans le thermoformage et le blister. Elle est spécialisée dans la solution sur mesure pour l'emballage, la manutention, le transport et la présentation de produits, tout en tenant compte des contraintes d'ergonomie, de transport, de distribution mais aussi d'environnement et de recyclage. En fonction du besoin, CTCI propose et élabore une réponse économique et technique ; réalisation de prototypes jusqu'à l'industrialisation du produit.

CTCI propose également un accompagnement dans la gestion du cycle de vie de ces emballages avec le nettoyage, pour une réutilisation, ou la revalorisation des plateaux en fin de vie, avec la possibilité d'identification pour une meilleure gestion des rotations de plateaux.

PRODUITS

- Plateau de transport thermoformé

- Intercalaire thermoformé

CERTIFICATIONS

- ISO 9001

ctci
groupe
et vos idées prennent forme

ETI

CTS - JURALUX GROUPE

21 du Plan d'Acier - 11 rue des Frères Lumière - CS 60013 - 39206 Saint-Claude
03 84 41 50 00 www.cts-france.com



ACTIVITÉS

Le groupe Juralux propose des revêtements galvaniques et organiques, métaux précieux sur des pièces plastiques et métalliques. CTS se considère comme apporteur de solutions esthétiques et durables pour des domaines d'activités très variés : le sport-loisir, la lunetterie et le luxe, l'automobile et le cadre de vie.

PRODUITS

- Revêtements galvaniques : chromage des métaux (noir ou blanc), nickel chimique haut phosphore, nickel électrolytique, passivation sur inox, dépôts de métaux précieux sur plastiques et métaux, zingage à l'aspect haute tenue corrosion : noir, blanc, épais

- Revêtements organiques : vernis colorés ou incolores, laques, peinture hydro, polyuréthane, effet patiné, etc...

CERTIFICATIONS

- ISO 9001
- ISO 14001

CTS | **juralux** GROUPE

PME

CYVAULT

📍 10 rue du Parc - 67205 Oberhausbergen
☎ 07 82 84 28 27 [↔ cyvault.fr](https://www.cyvault.fr)



PME

ACTIVITÉS

CyVault™, une division de PM SCADA Cyber Défense, dont le siège social est au Canada, est un chef de file de l'innovation en matière de cyber sécurité/défense. Notre mission est de sécuriser et de protéger, en temps réel, les entreprises et organismes de technologies de l'information (TI), d'infrastructures critiques et de technologies opérationnelles (TO), de tout secteur et de toute taille, contre les cyber menaces connues et émergentes et les cyber adversaires ciblant leurs TI, TO, IoT, xIoX et l'élément humain.

PRODUITS

- CyVault™ | Dome
- CyVault™ | IDDefense
- CyVault™ | Byson Box
- CyVault™ | DataDefense
- CyVault™ | RedEye
- CyVault™ | PhishEye
- CyVault™ | Academy

D.S.E 25

📍 1 rue des Tailles - 25770 Franois
[↔ dse25.fr](https://www.dse25.fr)



ACTIVITÉS

J'accompagne les entreprises à mettre en place une démarche RSE (Responsabilité Sociétale de l'Entreprise).

Je suis habilitée Bilan carbone afin de calculer votre empreinte carbone et vous aider à trouver des solutions pour réduire votre impact.

Je forme et sensibilise les entreprises sur le sujet de la RSE et les changements climatiques via l'animation de la Fresque du Climat.



TPE

PRODUITS

- Accompagnement Démarche RSE (diagnostic, définition des axes stratégiques et mise en place d'un plan d'actions)
- Calcul du Bilan Carbone
- Formation et sensibilisation à la RSE
- Sensibiliser aux changements climatiques (Fresque du Climat)

CERTIFICATIONS

- Bilan Carbone
- Animatrice Fresque du Climat

DATA XPLORE

📍 13 rue Jacques Monod - 90300 Cravanche
☎ 07 82 93 01 12 [↔ data-xplore.fr](https://www.data-xplore.fr)



PME - Start-up

ACTIVITÉS

Data Xplore est une agence spécialisée dans le domaine des data et de l'Intelligence Artificielle.

Un célèbre adage indique que l'on ne peut améliorer que ce que l'on sait mesurer.

Notre vocation est ainsi d'aider les PME à optimiser leurs performances industrielles en utilisant leurs données. Qu'il s'agisse d'énergie, de gestion des stocks ou de qualité, nous sommes convaincus que vos data valent de l'or.

PRODUITS

- Amélioration des processus industriels : TRS, qualité, gestion des stocks...
- Réduction des consommations d'énergie
- Etude de faisabilité de production photovoltaïque
- Formation «acculturation» Data et Intelligence Artificielle

DATABALT

📍 Avenue du Colonel Rossel - 58000 Nevers
☎ 03 86 21 80 11 [↔ www.databalt.fr](https://www.databalt.fr)



TPE

ACTIVITÉS

Création en mars 2021 d'un Datacenter Tier IV sur Nevers. Ce datacenter propose : du cloud d'entreprise, de la sauvegarde sécurisée, de l'hébergement, des PRA (plan de reprise d'activité) et PCA (plan de continuité d'activité), de la virtualisation de serveurs d'entreprise. Capacité : 60 baies de 42U, 960 serveurs bi processeurs, 76 Péta Octets de données (76 000 Téra).

PRODUITS

- Cloud
- Hébergement
- Backup
- Sauvegarde
- Calcul GPU
- PRA & PCA

CERTIFICATIONS

- ISO 27001 (en cours)
- Tier IV (en cours)

DAVI

📍 24 rue Jean Mermoz - 58640 Varennes-Vauzelles
☎ 01 47 75 84 50 [↔ www.davi.ai](https://www.davi.ai)



ACTIVITÉS

DAVI édite la plateforme logicielle 3Dswipe dédiée à la simulation d'environnement 3D pour les acteurs de l'automobile combinée à RETORIK la plateforme d'intelligence artificielle d'agents conversationnels. L'humanoïde 3D ainsi créé comprend et reproduit le langage et les émotions des humains pour apporter aux utilisateurs LA réponse personnalisée et contextualisée.

PRODUITS

- Usine virtuelle 4.0
- Instructeur numérique pour simulateur
- 3Dswipe : configurateur 3D temps réel multi-support
- RETORIK : plateforme d'IA conversationnelle
- Agent d'accueil holographique
- Robot conversationnel (chatbot, callbot, voicebot...)

DECOLLETAGE DU BAS JURA

📍 450 rue du marais - Saint Julien - 39320 Val Suran
☎ 03 84 85 48 62



ACTIVITÉS

Nous sommes spécialisés dans l'usinage et le décolletage. L'usinage de matériaux tels que l'Inox, le Plastique, l'Aluminium, le Titane et autres matériaux exotiques est notre cœur de métier.

Nous proposons de nombreuses opérations à forte valeur ajoutée telles que le soudage TIG et Laser, le polissage manuel ou électrolytique, la passivation, l'assemblage, le marquage laser et d'autres en sous-traitance permettant de vous proposer des fonctions complètes.

PRODUITS

- Pharmaceutique
- Médical
- Agroalimentaire
- Chimie
- Nucléaire
- Aéronautique

CERTIFICATIONS

- Ecovadis Gold
- ISO 9001
- EN 9100



PME

DELAGE R&D

📍 L'INKUB, 7bis rue du 13^{ème} de Ligne - Bâtiment 3 - 58000 Nevers
☎ 06 73 42 30 31 ➡ www.delage-automobiles.com



TPE

ACTIVITÉS

Prestation de services et de conseils en ingénierie. Conception, développement industriel de produits ouverts, de pièces techniques, de machines d'équipement, de systèmes électromécaniques, de véhicules de tous genres, de processus de fabrication ou d'assemblage, dans tous domaines d'activités, création, fabrication, et commercialisation, de produits innovants en matière d'automobile, de nautisme, d'aéronautique, d'aérodynamique, de mécanique, de production d'énergie et d'économie d'énergie.

PRODUITS

- Services en ingénierie - Conseils

DELFINGEN

📍 Rue Emile Streit - 25340 Anteuil
☎ 03 81 90 73 00 ➡ www.delfingen.com



ETI

ACTIVITÉS

Entreprise d'origine familiale, DELFINGEN est un acteur mondial de la mobilité, leader dans les solutions de protection et de cheminement des réseaux électriques et fluides embarqués.

DELFINGEN se définit comme une entreprise globale, qui s'adresse à de grands donneurs d'ordre sur des plateformes automobiles de plus en plus standardisées à l'échelle mondiale.

DELFINGEN s'engage dans la mobilité durable et responsable et fait de la lutte contre le réchauffement climatique et les pollutions plastiques un pilier essentiel de son plan stratégique. 3 500 collaborateurs dans 21 pays. Labellisée Vitrine du Futur grâce à sa stratégie innovante.

Les valeurs, la charte du travail décent, la fondation d'entreprise font de DELFINGEN une entreprise socialement responsable.

PRODUITS

- Systèmes de protection des faisceaux électriques et tubes et durites
- Transfert de fluides
- Fixations pour garnitures d'intérieur
- Gains textiles à haute performance
- Accessoires de fixation et fermeture injectées

CERTIFICATIONS

- ISO 9001
- ISO 14001
- IATF 16949
- ISO 45001
- TISAX

DELMONICOS

📍 2 rue Maurice Barrès - 57000 Metz
☎ 06 18 72 72 51 ➡ www.delmonicos.tech



TPE

ACTIVITÉS

Delmonicos veut faciliter le monde de l'électromobilité et souhaite que chaque conducteur de véhicule électrique puisse se recharger sur n'importe quelle borne de recharge communicante sans aucune crainte d'y avoir accès, ni doute sur le coût qui lui sera facturé.

Cette solution permet d'offrir aux utilisateurs de véhicules électriques, une expérience « Plug & charge » car il aura simplement à connecter son véhicule à la borne pour lancer la charge et le paiement s'effectuera de façon automatique.

PRODUITS

- Système d'exploitation révolutionnaire et universel à télécharger dans la borne « Delmonicos inside »
- Plateforme de supervision
- Application mobile pour répondre aux besoins des conducteurs de VE

DIAGNOSYS INDUSTRIES

📍 3 boulevard Eiffel - 21600 Longvic
☎ 07 81 68 58 83 ➡ www.diagindus.fr



TPE

ACTIVITÉS

DIAGNOSYS INDUSTRIES est un bureau d'études conseil indépendant, spécialiste de la performance énergétique dans l'industrie. Depuis 2006, nous sommes intervenus sur plus de 250 sites industriels de tous secteurs : mécanique, métallurgie, plasturgie, agroalimentaire...

Nous réalisons principalement des diagnostics et audits énergétiques réglementaires, basés sur nos propres campagnes de mesures sur site. Nous proposons également des prestations ciblées : mesures, analyses, suivis des consommations, études de postes énergétiques spécifiques, accompagnement à la mise en œuvre d'actions économes en énergie.

PRODUITS

- Diagnostics énergétiques BP X30-120
- Audits réglementaires NF EN 16247
- Mesures et Suivi
- Formations à l'efficacité énergétique
- Assistance à maîtrise d'ouvrage
- Accompagnement ISO 50001

CERTIFICATIONS

- AFNOR NF 16247-3 Procédés industriels

DISTRY

📍 36 Avenue Hoche - 75008 Paris
☎ 06 70 08 22 05 ➡ distry.eu



TPE

ACTIVITÉS

Société créée en 2020 avec l'objectif de déployer un réseau de stations-services multi-énergies (hydrogène, électricité).

PRODUITS

- Stations-services multi-énergies

DUMAREY POWERGLIDE STRASBOURG

📍 81 rue de La Rochelle - CS 90033 - 67026 Strasbourg Cedex 1
☎ 03 88 55 88 55 ➡ www.dumareypowerglide.com



ETI

ACTIVITÉS

Fondé en 1967, Dumarey Powerglide Strasbourg développe et fabrique des solutions de transmissions pour l'automobile de demain ainsi que des pièces mécaniques pour une mobilité hybride et électrique. Dumarey Powerglide regroupe sur un seul lieu un Pôle Développement et Technologies, un Pôle Opérations qui inclut une fonderie d'aluminium sous pression, un Pôle Corporate Services ainsi qu'un Pôle Ventes et Marketing.

L'entreprise se positionne ainsi en partenaire privilégié des constructeurs et équipementiers automobiles à l'échelle mondiale.

PRODUITS

- Boîtes automatiques 6 vitesses propulsion
- Boîtes automatiques 8 vitesses propulsion
- Composants automobiles
- Prestations d'ingénierie et de conseil
- Moyens de tests transmissions/moteurs et composants

CERTIFICATIONS

- IATF 16949
- ISO 45001
- ISO 14001
- RSE
- EcoVadis
- TISAX

DIMECO

ZI. La Louvière - 2 rue du Chêne - 25480 Pirey
03 81 48 38 00 dimeco.com



ACTIVITÉS

Le groupe DIMECO est entièrement dédié à la réalisation de biens d'équipement et accessoires pour la transformation des métaux en bobines et en feuille. DIMECO réalise plus de 30M€ de CA, en exporte les 2/3 dans 45 pays. Le groupe est fort de 150 personnes dans 4 sociétés:

- DIMECO
- DIMECO Espagne
- DIMECO-KIRPEKAR Metal Forming Solutions - Inde
- DIMECO COIL TECHNOLOGIES INC. - Chicago

PRODUITS

- Lignes d'alimentation de presse
- Lignes flexibles de formage
- Automatisation des ateliers de découpage
- Manutention des outils et des bobines

PME

DIMECO

la solution à vos applications



Alimentation de presse



ROTOBLOC
manutention des bobines



Ligne d'alimentation compacte



Dévidoir simple ou double

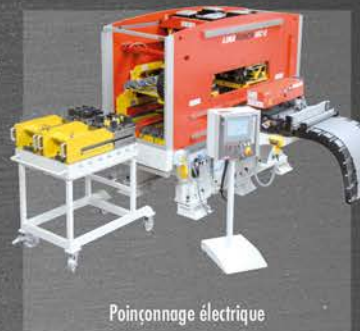

Poinçonnage électrique

Alimentation de presses - Poinçonnage - Profilage - Surveillance de presses - Changement, stockage et chargement des outils, moules et bobines

des SOLUTIONS adaptées à vos BESOINS



Profilage



Redresseur

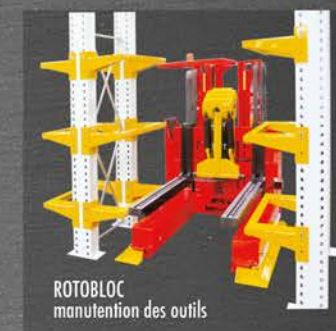

ROTOBLOC
manutention des outils



Ligne de coupe



CONSTRUCTEUR DEPUIS 1957

www.dimeco.com

DYG ENERGY

TECHN'HOM 1 - 6 rue de l'étang - 90000 Belfort
06 46 75 02 69 www.dyg-energy.com



TPE

ACTIVITÉS

Fondée en France en 2019, DYG Energy est spécialisée dans le développement commercial de produits et de solutions innovants pour les applications industrielles, avec pour objectif de réduire le gaspillage d'énergie dans les infrastructures existantes, mais aussi d'apporter une solution zéro émission à l'industrie pour un avenir durable. Notre objectif est d'identifier ces futures technologies et de soutenir leur intégration dans l'écosystème énergétique en assurant la plus grande sécurité, fiabilité et disponibilité.

PRODUITS

- Services d'ingénierie - Management de projets

E-VALUE SOLUTIONS

10 rue de sous-roches - 25700 Valentigney
06 49 98 87 99 www.e-valuesolutions.fr



TPE

ACTIVITÉS

E-VALUE SOLUTIONS est une société spécialisée dans l'accompagnement, le conseil et la réalisation d'outils de diagnostic pour les véhicules et les machines mobiles. Nous aidons nos clients à définir leurs besoins en terme de diagnostic et de maintenance, réalisons le développement, et fabriquons les outils et logiciels embarqués / débarqués.

Nous pouvons également assurer des formations adaptées et spécifiques pour nos clients.

PRODUITS

- Logiciels de diagnostic - Matériels de diagnostic

ECF SERVICES

47 bis rue Robert Schuman - Immeuble Johannesburg - 94150 Rungis
03 88 28 61 09 www.ecf.asso.fr



GROUPE

ACTIVITÉS

Fort de 45 années d'expérience et précurseur en matière d'éducation à la sécurité routière, le Groupe ECF tient aujourd'hui une place de leader européen dans les domaines de l'éducation et de la formation à la conduite et à la sécurité routière. Les intervenants de l'ECF interviennent à tous les âges de la vie du conducteur en mettant leur expérience et leur professionnalisme au service des individus, des entreprises et des institutions.

ECF, dpt Prévention et pôle R&D, pilote ou accompagne par ailleurs différents projets innovants en matière d'évolution des conduites pour responsabiliser les usagers de la route et faire évoluer leurs comportements.

ECF développe également des compétences significatives dans le champ évolutif de la mobilité, en référence à des déplacements moins carbonés et plus actifs et à de nouveaux modes de déplacement (vélos, VAE, Trotinettes...). ECF est ainsi en capacité d'accompagner l'ensemble des publics, tout au long de leur vie, dans une perspective de mobilité alliant autonomie, préservation de l'environnement et sécurité.

PRODUITS

- Éducation à la sécurité routière - Prévention
- Formations - Recherche et Développement

ECOLOR

Allée Robert SCHUMANN - ZI du HAGIS - BP 34 - 88110 Raon-l'Étape
03 29 41 82 32 www.ecolor.fr



PME

ACTIVITÉS

L'entreprise ECOLOR (Etudes et Construction d'Outils de Lorraine) est spécialisée dans l'étude et la réalisation d'outillages depuis bientôt 30 ans.

En progression constante, 70% de notre activité est dans l'automobile. Des clients fidèles depuis 20 ans, gage de rigueur et de qualité.

Nous sommes équipés pour étudier, réaliser, essayer, tester et mettre au point vos outillages.

14 centres d'usinages - 3 personnes en BE - 5 érosions - 5 Presses à injecter de 80 à 380 T.

PRODUITS

- Moule série mono et bi injection - Moules Prototypes
- Moule thermoformage et découpe - Mécanique de précision unitaire et petite série

EFFBE FRANCE

153 rue du Général de Gaulle - 68440 Habsheim
03 89 44 38 68 www.effbe-diaphragm.com / www.gamma-sa.fr



ETI

ACTIVITÉS

Effbe est le leader mondial dans la conception et fabrication de membranes en élastomère avec ou sans renfort textile ainsi que dans la fabrication de pièces techniques en élastomère pour des fonctions d'étanchéité et d'amortissement.

Qualité irréprochable, durée de vie des produits inégalée, R&D à la pointe et présence dans plus de 40 pays: Effbe est le partenaire par excellence.

PRODUITS

- Membranes en élastomère
- Membranes en élastomère avec renfort textile, avec insert plastique, métallique ou autres
- Pièces techniques en élastomère
- Pièces antivibratoires

CERTIFICATIONS

- ISO 9001
- IATF 16949
- ISO 14001
- EN 9100

EIFFAGE ENERGIE SYSTEMES - CLEMESY

18 rue de Thann - 68057 Mulhouse Cedex 2
03 89 32 32 32 www.clemesly.com



GROUPE

ACTIVITÉS

De l'audit à la conception, de l'intégration à la réalisation, de la mise en service à la maintenance, nos spécialistes accompagnent l'ensemble des secteurs industriels, aussi bien au niveau des infrastructures et utilités que des process.

Dans le domaine de l'automobile, en France ou à l'international, nos spécialistes proposent des solutions clés en main pour les centres R&D ou les usines de production des constructeurs et équipementiers.

PRODUITS

- Systèmes d'essais et simulation - Bancs d'essais en R&D et de production
- Machines de contrôle - Système de contrôle-commande
- Systèmes d'assemblage - Ingénierie et conception d'ateliers 4.0

CERTIFICATIONS

- ISO 9001 - APSAD I7/F7
- ISO 14001 - ISO 50001



LE GROUPE EDF EST LE PARTENAIRE QUI LIBÈRE VOTRE MOBILITÉ ÉLECTRIQUE. OSEZ CHANGER DE MOBILITÉ !

Le secteur du transport est aujourd'hui l'un des principaux contributeurs d'émissions de gaz à effet de serre en Europe. Dans ce contexte, le Groupe EDF qui produit une électricité décarbonée à 97% en France est convaincu qu'il s'agit de la solution d'avenir pour des transports propres.

Le Groupe EDF est déjà un acteur de référence de la mobilité électrique en France et a anticipé le mouvement pour une mobilité neutre en CO2 en annonçant dès 2018 le Plan Mobilité Électrique, un des 3 axes stratégiques du Groupe. Cela signifie :

- Avoir 30% de part de marché dans la fourniture d'électricité des détenteurs de véhicules électriques,
- Déployer plus de 400 000 points de charge,
- Exploiter plus de 20 000 points de charge intelligents.

Pour répondre aux besoins de ses clients - particuliers, entreprises, collectivités -, le Groupe propose des offres dédiées qui incluent fourniture d'électricité bas carbone et solutions de recharge pour véhicules électriques.

AVEC EDF EN BOURGOGNE-FRANCHE-COMTÉ, LA MOBILITÉ ÉLECTRIQUE ACCÉLÈRE

EDF est membre fondateur de l'association Bourgogne-Franche-Comté Mobilité Électrique (BFCME) et s'appuie sur cette association pour mener des actions de pédagogie contribuant au développement de la mobilité électrique.

Depuis 2018 au circuit automobile de Dijon Prenois, EDF est partenaire Premium de l'événement eday autour de la mobilité électrique.

Ce temps fort unique en France réunit tous les deux ans près de 600 décideurs économiques et collectivités locales, sous l'égide de l'association BFCME et de la Région.

Conférences avec des représentants nationaux et régionaux d'EDF, de l'Avere-France, de l'État ... et essais de véhicules de plus de 20 marques sur la mythique piste du circuit sont au programme sans oublier les deux roues et les services de mobilité... Rdv au printemps 2024 pour une prochaine édition.

Par ailleurs, le Groupe EDF met en œuvre la technologie « Vehicle to Grid » dans le cadre du projet Européen RESPONSE sur Dijon Métropole.

EDF Direction Action Régionale Bourgogne-Franche-Comté
40 av. Françoise Giroud - Les Jardins de Valmy
BP 87981 - 21079 DIJON - 03 80 28 09 92

« RECHARGE INTELLIGENTE GRAND EST » : UN PROJET DE MOBILITÉ ÉLECTRIQUE LANCÉ PAR EDF EN GRAND EST

Spécifiquement en région Grand Est, les entreprises et collectivités locales qui possèdent des flottes de véhicules électriques peuvent bénéficier de la solution « Recharge Intelligente Grand Est ».

Elle s'appuie sur une borne connectée nouvelle génération qui permet de recharger les véhicules aux meilleurs moments : quand l'électricité est la plus compétitive et la plus faiblement carbonée. Elle donne aussi la possibilité, avec des véhicules compatibles, d'être rémunéré en réinjectant l'énergie de la batterie dans l'installation électrique du client.

Cette solution est soutenue d'une part par l'ADEME et la Région Grand Est qui apportent une aide supplémentaire et par le Pôle Véhicule du Futur et Grand Est Mobilité Électrique.

Plus d'infos sur www.recharge-intelligente-grand-est.fr.

RECHARGE INTELLIGENTE
— — Grand Est

EDF Direction Action Régionale Grand Est
1 rue Henriette Gallé Grimm
54015 NANCY Cedex - 06 50 39 29 67

www.edf.fr

RECHARGE INTELLIGENTE — — Grand Est

Adoptez la recharge du futur

Vous êtes une entreprise ou une collectivité ?
Adoptez **une solution innovante de smart charging pour votre flotte de véhicules électriques** et rechargez vos véhicules quand l'électricité est la plus économique et la plus faiblement carbonée.

www.recharge-intelligente-grand-est.fr



Avec le soutien de



ELECTRICFIL SERVICE

1 rue de l'Industrie - Parc d'Activités du Rongeant - 52300 Joinville

03 25 94 01 86 www.efi-service.com



ACTIVITÉS

Filiale du Groupe EFI Automotive (équipementier automobile Première Monte français), Electricfil Service se consacre au marché de la Pièce de Rechange Indépendante et s'oriente en parallèle sur les marchés de Diversification hors Automobile liés à l'IoT (Internet des Objets). La filiale travaille en collaboration avec Axandus, l'accélérateur industriel des start-up du Groupe EFI Automotive.

Le site de Joinville se compose à ce jour de trois activités majeures:

- La production et le développement de produits d'allumage et de capteurs destinés au marché de la Rechange Automobile;
- L'industrialisation de projets innovants en collaboration avec Axandus;
- La distribution de pièces détachées automobiles à travers le monde.

PRODUITS

- Pièces détachées automobiles (+ 6 400 références commercialisées sous 3 marques: Bougicord®, EFI Sensor et FAE)
- Mise à disposition des compétences industrielles des équipes pour mettre en œuvre des projets de start-up et/ou entreprises innovantes. Possibilité d'offrir un accompagnement depuis la phase de pré-industrialisation jusqu'à la livraison aux clients finaux. Personnalisation des prestations de service, telles que la réalisation de prototypes ou encore l'obtention de certificats (CE, etc.)

CERTIFICATIONS

- ISO 14001
- ISO 9001



ETI



ELECTRICFIL SERVICE



Spécialiste de la pièce de rechange automobile depuis 45 ans

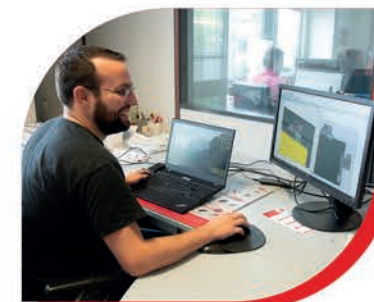

Mise à disposition de notre savoir-faire et de nos compétences industrielles



Distribution de nos produits à l'international



Équipes dédiées à l'accompagnement de projets innovants

Pièces de Rechange

PRODUITS D'ALLUMAGE

Bobines, faisceaux et autres pièces d'allumage

CAPTEURS

Capteurs de régime, capteurs de pression de carburant...

Projets innovants

SEASAM HULLSCAN PAR DELAIR MARINE

Drone sous-marin autonome permettant l'inspection de coques de navires

LE DROP PAR INNOLIS

Testeur de parfum connecté et sans contact

À NOTRE PROPOS :

Electricfil Service est une filiale du Groupe EFI Automotive – équipementier automobile français première monte depuis 1936. Avec nos 80 collaborateurs, nous avons à cœur de mettre en avant le « Made in France », ainsi que les relations de confiance acquises avec nos clients. Notre taille humaine nous offre une grande flexibilité, permettant une adaptation rapide pour développer les projets des entreprises innovantes.

Pour plus d'informations : www.efi-service.com

Contact : efis@efiautomotive.com



ELECTROLYSE ABBAYE D'ACEY

📍 Hameau d'Acey - 39350 Vitreux
 ☎ 03 84 81 03 11 🌐 www.electrolyse-acey.com



ACTIVITÉS

Electrolyse Abbaye d'Acey est spécialisée dans les revêtements électrolytiques : cuivre, nickel, étain, mat, semi-brillant, or et argent pour contacts électriques. Nos chaînes multitraitements automatisées nous permettent d'optimiser le traitement en simultané de petites, moyennes ou grandes séries (substrats : cuivreux, aciers, inox).
 Nombreuses industries de destination.

PRODUITS

- Traitement de surface
- Post-traitement
- Électro-déposition
- Traitements électrolytiques

CERTIFICATIONS

- ISO 9001 (2015)
- ISO 14001 (2015)



PME



ELECTROLYSE ABBAYE D'ACEY



À LA CROISÉE ENTRE
 TRADITION & MODERNITÉ,
 SPIRITUALITÉ & INNOVATION,
 DANS L'ÉCRIN DE VERDURE
 DES BORDS DE L'OGNON.



ARGENTURE
 DORURE
 ÉTAMAGE
 NICKELAGE
 CUIVRAGE



ACTEUR MAJEUR
 ET SINGULIER
 DU TRAITEMENT
 DE SURFACE
 DES MÉTAUX



ELECSYS FRANCE

453 rue du Breuil - Technoland - 25462 Etupes Cedex
09 53 33 30 25 elecsys-france.com



ACTIVITÉS

Elecsys France® créée en 2011 est fabricant de WOLF® batteries Li-ion sur mesure dans les domaines de la mobilité et du stationnaire. Depuis 2015, nos batteries parcourent les grandes villes de France en donnant pleine satisfaction et sont installées sur des sites pilotes de centrale d'énergie en garantissant une stabilité de réseau électrique sans interruption. Nos solutions « PRODUITS-PROCESS » pour l'élaboration de chaîne de propulsion électrique multi-sources HYDROGÈNE, BATTERIES, AIR COMPRIMÉE, RANGE EXTENDER donnent satisfaction et permettent une mise en production série. Notre expertise de BET, notre engagement et notre implication seront vos alliés pour la mise en production durable.

PRODUITS

- Batterie Lithium sur-mesure
- Afficheur
- Calculateur
- Carte électronique
- Faisceau prototype
- Logiciel sur-mesure

CERTIFICATIONS

- ISO 9001 - en cours
- ISO 14001 - en cours



TPE

ELECTRO OHMS

2 Rue des Peupliers - 68920 Wettolsheim
03 89 22 10 00 www.electro-ohms.fr



ACTIVITÉS

Lancée en 2009, Electro-Ohms propose aux industriels une panoplie de solutions en électronique de puissance (pièces détachées - fabrication - réparation). Nous disposons d'une solide expérience dans la maîtrise d'œuvre pour le secteur industriel, s'agissant d'installations neuves ou pour contrer l'obsolescence. Nous fabriquons des éléments dont les professionnels ont besoin, à la demande et sur-mesure et nous les aidons à réparer et à maintenir leurs dispositifs industriels.

PRODUITS

- Pièces détachées : Fusibles, Semi-conducteurs, Diodes, Thyristors, GTO, IGBT, Transistor, Clamp, Dissipateurs, Résistances, Condensateurs, Transformateurs, Selfs, jeux de barres etc...
- Modification, Fiabilisation, Maintenance.
- Redresseurs, Gradateur, Onduleur, Variateur, Tresses et câbles, Inducteurs, Systèmes de refroidissement, Fabrication sur mesure, Rénovation.



TPE

ELONROAD FRANCE

53 rue de la Paix - 10000 Troyes
www.elonroad.com



ACTIVITÉS

La solution routes électriques + batteries de taille moyenne est de loin la meilleure solution sociétale comme l'ont prouvé les études suédoises et françaises (GdT multi-partenaires sous l'égide des Ministères qui ont rendu leurs conclusions en été 2021). Les écarts avec toutes les autres solutions sont énormes à la fois en termes écologiques et économiques (de 4 G€ par an pour la Suède à plus de 10 G€ par an pour la France). Parmi les familles de routes électriques, les solutions de conduction par un rail au sol sont reconnues comme ayant le meilleur potentiel par ces mêmes GdT.

PRODUITS

Elonroad est la solution de routes électriques la plus économique et la plus avancée. Elle est surtout la seule solution universelle : charge statique ou dynamique, valable pour tous les véhicules de la voiture aux bus et poids lourds en passant par les VUL. Elle bénéficie d'une installation simple, d'un rendement imbattable de 97%. De technologie robuste et testée sur routes ouvertes, son système digital est déjà compatible avec le smart charging, la facturation par véhicule, la remontée de données et des dispositifs de sécurité. Elle préfigure et facilite le passage aux véhicules autonomes. Nous pourrions ensemble répliquer un cas d'usage déjà opérationnel en Suède (bus de ville, centres de logistique, ports, carpooling centers), créer un nouveau cas d'usage pour répondre à votre problématique grâce à cette solution universelle, nous engager ensemble dans un démonstrateur qui servira jusqu'à 44, ou autre selon nos échanges.



PME

EMITECH

3 avenue des Coudriers - 78180 Montigny-le-Bretonneux
01 30 57 55 55 www.emitech.fr



ACTIVITÉS

Le Groupe Emitech est un groupe français de 650 collaborateurs spécialisé dans les tests environnementaux et la validation/conception de groupes motopropulseurs. Il offre des services d'ingénierie et d'essais pour la conception et validation des solutions de mobilité actuelles et futures, ainsi que pour la qualification ou le marquage CE. Il intervient pour la phase de développement/validation de groupes motopropulseurs et offre des services de qualification du groupe motopropulseur complet et de ses assemblages, y compris des tests de validation/qualification selon les spécifications des fabricants, des tests de certification Euro 6 et des tests réglementaires dans le cadre de R10, R85 et R100.

PRODUITS

- Essais de qualification et certification
- Conception et développement GMP, batteries, moteurs...
- Expertise, ingénierie et assistance technique
- Conception de bancs d'essais
- Formation

CERTIFICATIONS

- 17025 (Cofrac)
- ISO 9001
- ISO1401
- Qualiopi



GROUPE

EMITECH R&D MOTEURS

23 rue des Epasses - ZAC Technoland - 25600 Brognard
03 81 71 71 60 www.rdmoteurs.com



ACTIVITÉS

Centre d'essais dédié à l'étude et l'optimisation des moteurs à combustion interne et de leurs composants embarqués.

PRODUITS

- Essais moteurs de caractérisation et d'optimisation sur banc haute dynamique axés sur les thématiques d'optimisation de la combustion, dépollution, réduction de la consommation, tests des nouveaux e-carburants (H2, NH3, méthanol...)
- Essais vibratoires et thermiques mettant en œuvre un vibreur électrodynamique, une enceinte thermique, un brûleur à gaz
- Essais en soufflerie organe : tests de culasses, de clapets, d'échangeurs, de vannes papillon, etc.
- Essais batterie de cyclage électrique et thermique

CERTIFICATIONS

- IATF 16949



GROUPE

EMOVIA

1 rue des cigognes - 67000 Strasbourg
03 89 46 35 79 www.emovia.fr



ACTIVITÉS

- Assistance technique et bureau d'études dans le domaine de la mobilité d'aujourd'hui et du futur.
- Activité de conception et R&D dédiée au véhicule du futur.

PRODUITS

- Assistance à Maitrise d'œuvre
- Assistance à Maitrise d'ouvrage
- R&D produit (plastique ou autres)
- Veille technologique
- Études
- Conception
- Ingénierie
- Vision
- Méthodes
- Automatisation

CERTIFICATIONS

- Great place to work
- Possibilité pour le client : crédit impôt recherche



PME

EMT

📍 ZA du Ballon - 90300 Offemont
☎ 03 84 26 55 88 ➡ www.e-m-t.fr



ACTIVITÉS

Nous sommes distributeurs d'équipements de production et de consommables, présents sur le Grand Est de la France depuis plus de 30 ans. Spécialiste dans les domaines du soudage, de la machines outils, de l'air comprimé et de la manutention. Nous proposons une offre globale, vente, formation, installation et maintenance des équipements que nous commercialisons.

PRODUITS

- Cobots de soudage MAG - MIG - TIG
- Générateurs de soudage MAG - MIG - TIG- ELECTRODE - PLASMA
- Métaux d'apport / Consommables torches / Abrasifs
- Compresseurs / Réseau d'air / Outillages pneumatique
- Presses plieuses / cisailles / cintreuse / scies à ruban
- Ponts roulants / Matériels de manutention
- Rayonnages de stockage



TPE

ENEDIS - DIRECTION RÉGIONALE BOURGOGNE

📍 65 rue de Longvic - 21000 Dijon
➡ www.enedis.fr



ACTIVITÉS

Enedis a pour ambition de devenir le service public préféré des Français au service de la transition écologique. En tant que service public, nous agissons pour permettre l'accès à une électricité de qualité pour tous et participons activement à la vie des territoires. Nous anticipons les bouleversements que connaît le monde afin de rendre possible les nouveaux usages et accompagner la transition énergétique et écologique. Enedis a l'ambition d'être et être reconnue comme un partenaire industriel de référence pour tous les acteurs de la mobilité électrique afin de faciliter son intégration sur le réseau et co-construire les solutions permettant son développement à grande échelle.

PRODUITS

- Mise en place du service « Mon éclairage public »
- Raccordement des énergies renouvelables et des bornes de recharge pour véhicules électriques
- Mise en place du compteur communicant Linky
- Partenaire du plus grand projet d'autoconsommation collective de France



GROUPE

ENERGIESDEV CONSULTING

📍 1 Quai Jacques Sturm - 67000 Strasbourg
☎ 03 90 20 18 69 ➡ www.energiesdev.fr



ACTIVITÉS

Depuis 2009, EnergiesDev accompagne les industriels dans leur stratégie de transition environnementale. Bureau de conseil indépendant, notre expertise couvre trois domaines : l'optimisation financière, l'efficacité énergétique et la décarbonation. Forts de plus de 700 références clients et d'une expertise transversale (financière, énergétique et carbone), nous accompagnons les entreprises industrielles sur la mise en place de leur stratégie de décarbonation au travers d'audits énergétiques et carbone ciblés.

PRODUITS

- Formation Achats Energies (gaz & électricité) & vérification des factures
- Audit énergétique et certification ISO50001
- Mise en conformité Décret Tertiaire/BACS, supervision des consommations
- Montage des dossiers de financement (type CEE) et de remboursement (ex : taxes énergies)
- Réalisation du Bilan Carbone® et de l'inventaire GES réglementaire (scopes 1, 2 et 3)
- Etude de faisabilité photovoltaïque

CERTIFICATIONS

- ISO 50001 (Audit)
- Bilan carbone®
- Démarche ACT



TPE

ENGIE BOURGOGNE-FRANCHE-COMTÉ

📍 Direction Régionale Bourgogne-Franche-Comté - 65 rue de Longvic - 21000 Dijon
☎ 03 80 69 23 90 ➡ www.engie.com



ACTIVITÉS

ENGIE est un groupe mondial de référence dans l'énergie bas carbone et les services. Avec ses 101 500 collaborateurs, ses clients, ses partenaires et ses parties prenantes, ENGIE est engagé chaque jour pour accélérer la transition vers un monde neutre en carbone, grâce à des solutions plus sobres en énergie et plus respectueuses de l'environnement. Guidé par sa raison d'être, ENGIE concilie performance économique et impact positif sur les personnes et la planète en s'appuyant sur ses métiers clés (gaz, énergies renouvelables, services) pour proposer des solutions compétitives à ses clients.

PRODUITS

- Energies renouvelables (éolien, solaire, géothermie, biogaz / biométhane, biomasse, hydrogène, hydroélectricité, ...)
- Production thermique et fourniture d'énergie (centrales thermiques, ventes de gaz et d'électricité, ...)
- Infrastructures (distribution, stockage, transport, ...)
- Services à l'énergie (réseaux de chaleur et de froid, Green PPA, contrats de performance énergétique, facility management, maintenance, efficacité énergétique...)



GROUPE

ENGIE GRAND EST

📍 Direction Régionale Grand Est - 1000 boulevard Sébastien Brant - 67400 Illkirch-Graffenstaden
☎ 03 88 44 66 00 ➡ www.engie.com



ACTIVITÉS

ENGIE est un groupe mondial de référence dans l'énergie bas carbone et les services. Avec ses 96 000 collaborateurs, ses clients, ses partenaires et ses parties prenantes, le Groupe est engagé chaque jour pour accélérer la transition vers un monde neutre en carbone, grâce à des solutions plus sobres en énergie et plus respectueuses de l'environnement. Guidé par sa raison d'être, ENGIE concilie performance économique et impact positif sur les personnes et la planète en s'appuyant sur ses métiers clés (gaz, énergies renouvelables, services) pour proposer des solutions compétitives à ses clients.

PRODUITS

- Energies renouvelables (éolien, solaire, géothermie, biogaz / biomasse, hydrogène, hydroélectricité, ...);
- Infrastructures (distribution, stockage, transport, ...);
- Production thermique et fourniture d'énergie;
- Services à l'énergie (réseaux de chaleur et de froid, contrat de performance énergétique, facility management, maintenance, efficacité énergétique, ...)



GROUPE

ENGINEST

📍 1, Allée de l'Alzette - 54500 Vandœuvre-lès-Nancy
☎ 03 83 55 12 99 ➡ www.enginest.com



ACTIVITÉS

ENGINEST est un éditeur de logiciel issu de l'INRIA. Spécialiste de l'optimisation, sa technologie principale est le NCL Natural Constraint Language, un langage mathématique complet pour la programmation, qui est une combinaison des techniques de la recherche opérationnelle et de l'intelligence artificielle. Les activités de la société comprennent le développement et la commercialisation d'outils génériques et des applications pour la gestion du transport, de la logistique, des projets, de la production, et des plannings personnels.

PRODUITS

- POEM (outil et plateforme d'optimisation)
- TMS (système de gestion et d'optimisation de la logistique)
- APS (système de gestion et d'optimisation des projets et des opérations)



PME

EO INDUCTION

5 Rue Saint-Georges - 68130 Altkirch
03 89 89 15 65 eo-induction.fr



ACTIVITÉS

Installée stratégiquement au sud de l'Alsace, les compétences multiples développées et accumulées depuis plus de 20 ans par les collaborateurs font d'EO Induction une experte de la chauffe par induction industrielle.

Conception, fabrication, maintenance, réparation, EO Induction réunit l'ensemble des compétences pour mener à bien vos projets et vous accompagner dans vos innovations.

Nous concevons, réalisons et réparons tout type d'inducteurs adaptés à une multitude d'applications et des besoins allant jusqu'à 160 Mégawatts.

Notre société peut répondre à l'ensemble des demandes concernant le marché de l'induction. Nous adaptons notre offre aux problématiques des clients et assurons une qualité inégalée.

PRODUITS

- Générateur à induction
- Conception, fabrication, réparation et maintenance d'inducteurs
- Pièces détachées (sonde de température, bloc de friction, coeur de four, fusibles etc...)
- Solutions complètes



TPE

EON MOTORS GROUP

Bâtiment 1 - Ecoparc - Parc d'activités du Prieuré - 04350 Malijai
04 92 31 83 68 eon-motors.com



ACTIVITÉS

Eon motors est un constructeur de véhicules électriques légers (VELI) implanté à Malijai dans les Alpes-de-Haute-Provence. La société a développé des solutions technologiques propriétaires conçues autour d'une plateforme dotée de 4 moteurs roues. Son équipe technique, 10 ingénieurs, explore l'ensemble des possibilités offertes par la réglementation L7e Quadricycle Lourd. Weez, son premier véhicule de série a été homologué en 2020 auprès de l'autorité réglementaire française et a fait l'objet de 4 extensions, depuis.

PRODUITS

- Weez City-Pro - Quadricycle Lourd BtoB - L7e-CU - 2 places - coffre 600 litres/165 kg charge utile - véhicule homologué en production série.
- Weez City-Duo - Quadricycle Lourd BtoC - L7e-CU - 2 places - coffre 600 litres/165 kg charge utile - véhicule homologué commercialisation début 2025
- Weez City-4 - Quadricycle Lourd BtoC - L7e-CU - 4 places - véhicule en cours de développement

CERTIFICATIONS

- ISO 9001



PME

EQUIPEMENTS ELECTRIQUES LORRAINS

10 Route Nationale - 57650 Havange
03 82 50 44 77 www.eel.fr



ACTIVITÉS

E.E.L opère sur le marché de l'électricité industrielle avec une expérience de plus de 40 ans. Nous sommes capables d'intervenir dans les usines et locaux de nos clients sur toute la France et l'étranger.

Nous réalisons les études (BE électrique et automatisme interne), la conception et les réalisations des installations électriques courants fort et faible. Notre atelier fabrique les armoires et coffrets électriques destinés aux installations de nos clients.

Nous travaillons, entre autres, dans le secteur automobile en électricité sur les bâtiments, la distribution électrique et l'éclairage, les machines, les ilots mais aussi dans le process, la régulation et l'automatisme des lignes de fabrication.

PRODUITS

- Etudes électronique, ingénierie électrique et automatisme
- Armoires et coffrets électriques

CERTIFICATIONS

- EST MASE
- ECOWADIS
- QUALIFELEC
- AVETTA



PME

ER INGENIERIE

245 Rue de Pré À Variois - 54670 Custines
03 83 98 23 23 www.eringenie.com



ACTIVITÉS

Depuis 1987, ER INGENIERIE SAS conçoit et réalise des machines spéciales et équipements/installations industriels sur-mesure en France et à l'international. Tous les projets sont réalisés en interne.

- Projets industriels clés en main : études, simulation, conception, fabrication (usinage/montage/câblage/programmation), intégration, rétrofit, mise en services et maintenance/télémaintenance
- Savoir-faire : solutions mécanisées-robotisées-automatisées, supervision, traçabilité, dévracage 3D, AGV, convoyage, assemblage, contrôle qualité, vison, marquage, gravage, distribution, conditionnement, palettisation
- Implantations : ER INGENIERIE SAS (siège social : Maxéville, France), ER INGENIERIE MAROC (filiale : Tanger, Maroc), ER INGENIERIE TFZ (filiale : Tanger Free Zone, Maroc), ER INGENIERIE AD (filiale : Abidjan, Côte d'Ivoire)

Labellisés French Fab, offreurs de solutions, adhérents FFLOR et acteurs de l'usine 4.0/5.0.

PRODUITS

- Etude de solutions
- Machines spéciales / équipements industriels
- Lignes, cellules/ilots automatisés-robotisés-connectés-pilotés / usine 4.0
- Intégration robots collaboratifs / cobots / usine 5.0
- Traçabilité et remontée de datas / IoT / suivi de TRS
- Postes manuels / semi-automatiques
- Logistique intelligente (AGV)
- Bancs de tests
- Mise en conformité
- Rétrofit

CERTIFICATIONS

- ISO 9001
- OHSAS 18001 / ISO 45001
- Compétences :
- EN ISO 12100
- DE 2006/42/CE et 2009/127/CE
- DE 2009/104/CE
- EN 13849-1
- cGMP/BFP
- DESP/CODAP
- QS/QMOS



PME

ERGO BRIANTE

6 Rue de l'étang - 90000 Belfort
06 36 70 25 55 ergo-briante.com



ACTIVITÉS

ERGO Briante vous accompagne dans vos démarches d'amélioration des conditions de travail et d'optimisation des performances en industrie.

Suite à un diagnostic ergonomique, nos experts proposent des ajustements pragmatiques : de la piste d'amélioration à la conception d'un nouvel équipement clé en main grâce à nos partenaires.

Cette démarche vise à limiter les accidents de travail et maladies professionnelles en intégrant l'ergonomie et la sécurité. Notre accompagnement en conception permet de valider les équipements avant fabrication au travers de revues de projets en réalité virtuelle incluant tous les collaborateurs concernés.

PRODUITS

- Analyse de situations de travail
- Conseil en ergonomie des postes de travail : amélioration de l'existant ou conception de nouveaux postes
- Simulation de postes et d'activités de travail en réalité virtuelle
- Développement de formations virtuelles
- Formation en prévention des risques

CERTIFICATIONS

- Organisme de formation N°27900063790
- Intervenant en prévention des risques Professionnels : IPRP 2018 - 191 & IPRP 2018 - 195



TPE

ESAT LA MELTIERE

📍 1 Impasse de la Meltiere - Lieu-dit Les Errues - 90150 Menoncourt
☎ 03 84 23 00 46 ➡ www.esat90.fr



ACTIVITÉS

L'Établissement et Service d'Aide par le Travail (ESAT) dont l'association gestionnaire est l'ADAPEI du Territoire de Belfort accompagne sur 3 sites (Meltière/Belfort/Cravanche) 420 travailleurs en situation de handicap intellectuel ou psychique.

Nous réalisons pour le compte de 3 sous-traitants de rang 1, les prestations suivantes:

- Tri dimensionnel
- Assemblage de composants sur supports divers
- Soudure par point
- Emboutissage
- Sertissage

PRODUITS

- Sertissage d'écrous dans cages plastiques pour fixation Audi
- Collage d'un aimant dans un bouchon de vidange pour une boîte de vitesse Stellantis
- Sertissage de rondelles sur vis bloc moteur Stellantis
- Mise en place d'un joint avec un sens sur bouchon de boîte de vitesse Stellantis
- Assemblage d'un écrou dans une cage plastique pour fixation Audi

CERTIFICATIONS

- ISO 9001/2015



PME



ESAT du Territoire de Belfort
25 rue Albert Camus – 90 000 BELFORT
03 84 21 06 67 / esatbelfort@adapei90.fr

L'ESAT du Territoire de Belfort s'organise autour de 3 sites, les Hauts de Belfort, Meltière et Cravanche, chacun ayant développé des savoir-faire propres. L'ESAT – Site de Meltière est le site de référence pour les activités de sous-traitance automobile

MIEUX NOUS CONNAITRE

Profondément ancré dans l'économie solidaire, l'ESAT du Territoire de Belfort, rattaché à l'Adapei du Territoire de Belfort, porte une triple finalité, économique, sociale et citoyenne.

- **En tant qu'acteur économique à part entière**, nous développons des savoir-faire et des expertises dans des domaines d'activité divers : sous-traitance industrielle (assemblage, conditionnement, soudure, emboutissage, sertissage...), nettoyage de locaux, gestion électronique de documents, entretien des espaces extérieurs...
- **En tant qu'établissement médico-social de travail protégé**, nous favorisons l'insertion sociale et professionnelle de personnes en situation de handicap, ne pouvant pas, de manière temporaire ou durable, intégrer le milieu ordinaire de travail. Nous nous positionnons également comme partenaire des entreprises et nous les accompagnons dans le respect de leurs obligations légales en matière de handicap.
- **En tant que structure militante**, nous nous engageons pour la construction d'une société juste, inclusive et bienveillante. En développant et en valorisant les compétences des personnes en situation de handicap, nous souhaitons contribuer à faire changer le regard sur le handicap.

En 2023, l'ESAT a accompagné 420 adultes en situation de handicap, sur l'ensemble de ses sites, Hauts de Belfort, Meltière et Cravanche. Pour en savoir plus : <https://adapei90.fr/>

LE SAVIEZ-VOUS ?

En France, la loi impose aux entreprises de plus de 20 salariés d'employer des travailleurs handicapés à hauteur de 6% de leur effectif. Pour s'acquitter de cette obligation, les entreprises disposent de 5 modalités qui peuvent se combiner entre elles :

- L'emploi direct de personnes en situation de handicap
- L'emploi indirect, via le recours à des contrats de sous-traitance de biens ou de services auprès des ESAT ou des EA.
- L'accueil de stagiaires
- Le paiement de la contribution OETH, calculée en fonction des unités manquantes
- La conclusion d'un accord agréé dit accord handicap

En choisissant l'ESAT du Territoire de Belfort comme sous-traitant, vous pouvez ainsi bénéficier d'une déduction de votre contribution OETH pouvant aller jusqu'à 75%.

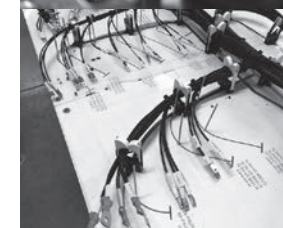

ESAT - SAINTE AGATHE

3 rue Carnot - 57190 Florange
03 82 54 22 98 www.apeimoselle.fr



ACTIVITÉS

Etablissement médico-social accueillant 148 travailleurs handicapés qui a comme support d'organisation la mise au travail des adultes accueillis, mais avec toutes les adaptations et soutiens que nécessitent leurs handicaps particuliers. Les activités économiques sont : l'entretien des espaces verts et la sous-traitance automobile.

PRODUITS

- Services - Sous-traitance automobile



ETI

ERGOPERFORMANCE

2 rue des Pommiers - 68280 Logelheim
07 82 93 87 20 www.ergoperformance.fr



ACTIVITÉS

Société de conseil et formation en organisation du travail, ergonomie et amélioration continue, ErgoPerformance accompagne les entreprises dans l'amélioration de leurs performances économiques, sociales et humaines en plaçant l'Humain au centre de l'activité tout en considérant les réalités de l'entreprise.

PRODUITS

- Conseil dans les domaines de l'ergonomie et des conditions de travail (diagnostic, étude des situations/processus de travail, accompagnement sur leur transformation, mise en place d'un projet de prévention des risques adossé à l'amélioration continue, etc...)
- Conseil dans l'amélioration continue et le Lean (diagnostic, analyse et accompagnement)
- Conseil et formation en ressources humaines et management
- Formation et développement des compétences dans les domaines ci-dessus (organisme de formation)

CERTIFICATIONS

- Qualiopi (OF)



TPE

ERNST

Parc d'activités du Sandholz - RD 1062 - 67110 Niederbronn-les-Bains
03 88 05 89 89 www.ernst.fr



ACTIVITÉS

Ernst est spécialisé dans le domaine du découpage-emboutissage de pièces métalliques en grande partie pour l'industrie automobile. Avec l'aide de nos moyens, nous pourrions vous accompagner de la phase étude et développement (C.A.O 3D, proto), jusqu'à l'industrialisation de vos produits (presse de production, machine de montage) en passant par la réalisation d'outils connexes (outillage de découpage, emboutissage, contrôle). Avec nos presses automatiques d'une capacité allant de 400 KN à 10 000 KN, nous fabriquons des pièces découpées et embouties pour diverses applications. Nous mettons en oeuvre des matières d'une épaisseur de 0.2 mm à 6 mm. Des procédés complémentaires tels que dégraissage, ébavurage, assemblage, taraudage, bouterollage et soudage permettent la livraison de pièces prêtes au montage. Notre division outillage et bureau d'études spécialisée dans la réalisation d'outils à suivre complexes sont la base de procédés sûrs et efficaces pour une fabrication en série.

PRODUITS

- Pièces métalliques
- Conception et prototypage

CERTIFICATIONS

- IATF 16949 - ISO 50001
- ISO 14001



ETI

ETINCELLE QUALITE DURABLE

1 impasse des Curtils - 25400 Arbouans
06 63 34 85 34 www.etincellequalitedurable.fr



Consultant - TPE

ACTIVITÉS

Conseil aux entreprises sur les thématiques gestion de la qualité, lean manufacturing et développement durable (responsabilité sociétale).

PRODUITS

- Audits ISO 9001 - Accompagnement à la gestion de crise qualité
- Formations ISO 9001, IATF, VDA 6.3 - Accompagnement RSE
- Accompagnement à la mise en place de SMQ

CONSEIL EN GESTION DE LA QUALITÉ

EXPÉRIENCE

- 18 ans d'expérience dans la gestion de la qualité automobile
- Qualité projet, vie série, fournisseur, client, système et production.
- Auditeur tierce partie ISO 9001, ISO 45001, IATF
- Auditeur 2nde partie IATF 16949 : 2016 et VDA 6.3
- Enseignant vacataire en master QSE

PRESTATIONS

- Assistance technique à la gestion de la qualité
- Audit IATF (interne et fournisseur)
- Task force fournisseur
- Formation aux outils de la qualité automobile
- Lean manufacturing
- Stratégie d'entreprise responsable (RSE)



1 rue des Curtils, 25400 ARBOUANS
06 63 34 85 34 - jpo@etincellequalitedurable.fr
www.etincellequalitedurable.fr



ETESIA

13 rue de l'Industrie - 67160 Wissembourg
03 88 54 89 00 www.etesia.fr

PME

ACTIVITÉS

Société familiale appartenant au groupe Elmar WOLF, nous développons, fabriquons et commercialisons des tondeuses à gazon autoportées et à conducteur marchant, ainsi que des outils et véhicules électriques, et réalisons 60 % de notre CA à l'export. Nos clients utilisateurs sont des professionnels de l'entretien des espaces verts, des collectivités, des municipalités et des particuliers avertis.

Fin 2017, les sociétés Outils WOLF et ETESIA fusionnent. Outils WOLF et WOLF Jardin deviennent des marques gérées par la société ETESIA.

Les activités de négoce (faucheuses débroussailluses autoportées et outillages de jardin) représentant 30 % de notre CA.

PRODUITS

- Tondeuses à gazon et faucheuses autoportées
- Outils de jardinage
- Tondeuses et faucheuses à conducteurs marchants
- Outils et véhicules électriques

CERTIFICATIONS

- ISO 9001 (International System Organisation)
- FSC (Forest Stewardship Council)
- QUALIOP

ETS 90

15 Avenue du Général de Gaulle - 90100 Delle
03 84 36 33 76 ets90delle.wixsite.com/ets90

PME

ACTIVITÉS

ETS90 est une entreprise spécialisée dans le traitement de surface par : sablage - cataphorèse (procédé de peinture par électrolyse) - peinture poudre ou thermolaquage - peinture liquide.

Tous ces procédés concourent à garantir une tenue à la corrosion, mais également à l'embellissement des pièces traitées.

Nous traitons de la pièce Unitaire à la très grande série (plus d'1M/U par an).

Domaines d'applications : l'industrie automobile et ses sous-traitants - le Bâtiment (serrurerie, métallerie) - l'industrie des Travaux Publics - le nucléaire - ...

ETS90 est basée à Delle ; son rayon de chalandise se trouve dans la région Grand Est.

PRODUITS

- Traitement de surfaces

CERTIFICATIONS

- ACQPA niveau 2 pour la peinture Liquide
- ACQPA niveau 1 pour le sablage
- ISO 9001 V 2015

EUROCADE

82 rue de la Feschotte du Haut - Parc d'Activités du Moulin - 25490 Dampierre-les-Bois
03 81 90 74 60 www.eurocade.com

PME

ACTIVITÉS

EUROCADE : votre intégrateur de solutions câblées à valeur ajoutée.

Depuis 1994, notre société, certifiée IATF 16949 et ISO 9001, est au service de ses clients pour la fabrication de tous faisceaux électriques.

Du prototype à la série, nous vous proposons un accompagnement global dans vos projets.

PRODUITS

- Tous types de faisceaux électriques : principal - habitacle - moteur - bancs moteur - portes - faisceaux pour véhicules hybrides
- Spécialiste de la production de faisceaux attelage:
- Prototypes
- Unitaires, petites et moyennes séries

CERTIFICATIONS

- ISO 9001
- IATF 16949



Câblage automobile

Depuis près de 30 ans, EUROCADE s'est spécialisé dans la fabrication de divers faisceaux électriques, du stade de prototype à la production en série. Nous sommes fournisseur de rang 1 pour des clients tel que Stellantis.



Câblage industriel

Grâce à notre expertise reconnue en câblage industriel et une équipe qualifiée, nous sommes votre partenaire de confiance pour l'ensemble de vos besoins en câblage.



Câblage haute tension

EUROCADE produit des câbles haute tension pour la traction électrique des véhicules. Nos équipements traitent des câbles de sections allant jusqu'à 120mm².



Instrumentation coffret

Selon vos spécifications, nous créons vos coffrets, boîtiers de tests et autres équipements. Nous vous guidons dans le choix du matériel, offrant des solutions innovantes.

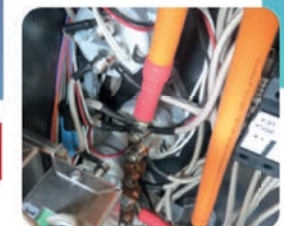

Stockage d'énergie

Dans la plus stricte confidentialité, nous réalisons vos câbles de puissance et faisceaux pour vos systèmes énergétiques, incluant batteries et piles à combustible.

Programme
Performance énergétique et environnementale

Le Pôle Véhicule du Futur **vous** accompagne en
Bourgogne-Franche-Comté et en Grand Est

Financé par

Avec le soutien de :

Financé par

EUROCEM

364 rue Armand Japy - 25460 Étupes
03 81 90 75 90 www.eurocem.fr



ACTIVITÉS

Situé à proximité de Sochaux, notre laboratoire est dédié aux tests d'équipements électriques et électroniques. Sa particularité est de pouvoir réaliser des essais aussi bien sur véhicule que sur des équipements, dans le cadre de qualifications automobiles. Mais il est également très actif dans la réalisation de campagnes d'essais en vue du marquage CE.

PRODUITS

- Essais CEM
- Essais électriques

- Qualifications véhicules
- Marquage CE

CERTIFICATIONS

- ENT7025 (Cofrac)
- CIR



ETI

EUROCFD

27 rue Becquerel - 90000 Belfort
03 39 03 42 42 www.eurocfcd.com



ACTIVITÉS

Société experte en simulation numérique, EUROCFD offre ses services pour le développement et l'optimisation de produits ou de process industriels. Notre offre décline des services en ingénierie (formation, R&D, mécanique /mécanique des fluides / transferts thermiques) jusqu'à la mise à disposition de ressources HPC (centre de calculs à Belfort).

PRODUITS

- Ingénierie
- Simulation numérique

CERTIFICATIONS

- CIR
- CII
- Organisme de formation
- ISO 9001



PME

EXAGON ENGINEERING

Technopole du circuit - 58470 Magny-Cours
03 86 21 07 40 www.exagon-engineering.com



ACTIVITÉS

La société Exagon Engineering est spécialisée dans le conseil, l'étude, la simulation, la conception, la fabrication, le développement et l'exploitation de tous types de véhicules (thermiques, hybrides & électriques).

Expert en batteries refroidies par fluide diélectrique et de chaînes de traction à fortes sollicitations.

Par ailleurs, Exagon Engineering réalise le prototypage, la production unitaire, les petites séries et le développement de véhicules complets, les essais, la qualification, la gestion des aspects sécuritaires.

Les secteurs d'activités sont :

- Sport automobile
- Supercars et Hypercars
- Engins lourds et spéciaux
- Aéronautique
- Militaire

PRODUITS

- Modules et/ou systèmes de batteries de puissance complets
- Chaînes de traction
- Soudure busbars ?Tig / batteries
- Systèmes de refroidissement par fluide diélectrique
- Systèmes électronique / sécurité

- Mécanosoudure aluminium/acier/innox/inconel/TIG/MIG
- Etudes et réalisations de châssis
- Véhicules de course électriques (Trophée Andros)
- Bancs de qualification de modules de batterie et de fluide diélectrique



PME

EXPLEO

213 rue Pierre Marti - 25460 Étupes
03 74 75 03 56 expleo.com



ACTIVITÉS

Akteur global de l'ingénierie, de la technologie et du conseil, Expleo accompagne des organisations reconnues dans la transformation de leurs activités et dans leur recherche d'excellence opérationnelle. Expleo s'appuie sur plus de 40 ans d'expérience dans le développement de produits complexes, l'optimisation des processus de fabrication et la qualité des systèmes d'information. Expleo met sa connaissance sectorielle approfondie et son expertise dans des domaines tels que l'ingénierie de l'IA, la digitalisation, l'hyper-automatisation, la cybersécurité ou encore la science des données pour stimuler l'innovation à chaque étape de la chaîne de valeur. Expleo est présent dans 30 pays et compte 15 000 collaborateurs.

PRODUITS

- Business Transformation : gestion de l'innovation et solutions, conseil en transformation, transformation digitale
- Excellence Opérationnelle : ingénierie produits & procédés, production & supply chain, qualité & tests
- Support : support client & maintenance

CERTIFICATIONS

- ISO 9001
- ISO 14001
- ISO 45001
- EN 9100
- MASE
- COFRAC 2-1975



GROUPE

EXXACT ROBOTICS

1 rue Vincent Bally - 51200 Épernay
03 26 53 25 05 exxact-robotics.com



ETI

ACTIVITÉS

EXXACT Robotics propose des solutions d'agriculture de précision pour la protection des cultures.

Nous proposons une approche industrielle innovante, comprenant des capteurs et de la robotique, fournissant aux agriculteurs des outils pour cibler, automatiser et suivre les travaux agricoles quotidiens dans les meilleures conditions de sécurité.

EXXACT Robotics est une marque du groupe EXEL Industries (Berthoud, Tecnomatix, Nicolas, Agrifac, Hardi...).

PRODUITS

- Solutions d'agriculture de précision
- Solutions de véhicules agricoles autonomes

F INICIATIVAS - FI GROUP

10 Place Gutenberg - 67000 Strasbourg
01 80 18 88 00 fr.fi-group.com



ACTIVITÉS

Chez FI Group, nous sommes passionnés par la R&D et l'Innovation. Nous sommes convaincus qu'elles contribuent à révolutionner le monde en apportant des réponses aux enjeux sociétaux et environnementaux. Notre engagement est d'accompagner durablement les entreprises à accélérer le progrès technologique par la structuration et le financement de leurs projets.

En plus de vingt ans, FI Group est devenu le spécialiste de la performance et du financement de la R&D et de l'innovation. Nous mettons notre expertise et les compétences de nos 1.600 collaborateurs au service de nos clients. Grâce à notre équipe de juristes fiscalistes, nous vous assistons également lors des différentes phases de contrôles des administrations fiscales.

FI Group est fier d'accompagner chaque année plus de 18.000 entreprises innovantes à travers le monde. Nos clients, de toutes les tailles, sont issus des secteurs d'activité les plus variés, du numérique à la chimie, de l'agroalimentaire à l'industrie.

PRODUITS

- Crédit Impôt Recherche & Innovation
- Aides et Subventions (nationales & européennes)
- IP Box

- Recrutement de scientifiques
- Décarbonation - Transition Énergétique
- Management de l'Innovation

CERTIFICATIONS

- ISO 9001
- ISO 27001
- OPQCM

F INICIATIVAS
FI GROUP

GROUPE

F2J - JAPY

Les Usines Sous Roches - 143 rue des Gravières - 25700 Valentigney
☎ f2jindustry.com/



ACTIVITÉS

Site d'usinage et de production industriels adossé à un bureau d'étude et faisant partie d'un groupe (230 M€, 2700 collaborateurs) spécialisé dans la sous-traitance pour matériels roulants (automobile, agricole...).

PRODUITS

- Gearbox (boîte de vitesses)
- Powerkraan

- Usinage de composants métalliques
- Production et assemblage de composants

CERTIFICATIONS

- IATF 16949
- ISO 9001
- QS9000
- QS8000



ETI

FCTRONIC

2 Zone Artisanale - 25320 Grandfontaine
☎ 03 81 51 06 87 ☞ www.fctronic.com



ACTIVITÉS

FCTronic conçoit, réalise et répare des cartes ou sous ensembles électroniques, de la pièce unique à la petite ou moyenne série.

PRODUITS

- Gestion d'énergie dans les véhicules prioritaires
- Contrôle d'accès (barrières, portails, portes de garage)
- Banc de test sur mesure

- Prototypes
- Mini ligne de production de cartes électroniques

CERTIFICATIONS

- ISO 26000 Reconnue
- ISO 9001 version 2015



TPE

FICOMIRRORS FRANCE SAS

1 rue Roger Husson - 57260 Dieuze
☎ 03 87 05 53 00 ☞ www.ficosa.com



ACTIVITÉS

Ficomirrors France SAS fait partie du groupe Ficosa, fournisseur mondial de premier plan de systèmes de vision technologique avancée, de sécurité, de connectivité et d'efficacité pour les secteurs de l'automobile et de la mobilité.

Le site de Dieuze est spécialisé dans la fabrication et l'assemblage de rétroviseurs et la fabrication de réservoirs lave-glace.

PRODUITS

- Rétroviseurs
- Réservoirs lave-glace

CERTIFICATIONS

- ISO 14001
- ISO 45001
- ISO 9001
- IATF 16949



PME

FIDAY GESTION

5 rue de l'Industrie - 70360 Chassey-lès-Scey
☎ 03 84 92 74 74 ☞ www.fidaygestion.com



ACTIVITÉS

- Fonderie de fonte GL
- Fonderie par procédé de sable à verts, de Lost Foam

PRODUITS

- Disques de frein
- Tambours de frein
- Volants moteur

- Corps de compresseurs
- Disques ferroviaires

CERTIFICATIONS

- IATF 16949
- ISO 9001
- ISO 14001



PME

FINAL ADVANCED MATERIALS

4 Avenue de Strasbourg - 68350 Brunstatt-Didenheim
☎ 03 67 78 78 78 ☞ www.final-materials.com/fr/



ACTIVITÉS

Final Advanced Materials est une entreprise spécialisée dans les domaines de l'ingénierie et des matériaux avancés. Depuis 1988, Final apporte des solutions techniques à tous les industriels dont le processus fonctionne dans des conditions extrêmes.

L'entreprise offre une gamme de produits diversifiée comprenant des adhésifs haute température, céramiques techniques, textiles techniques haute température, composites, graphite, poudres et réfractaires. Final offre également une large gamme de services : moulage, collage, enrobage, et confection et découpe de textiles techniques. Depuis peu, la société Mécanique de Précision Piquerez est entrée dans le giron du groupe et propose l'usinage de métaux et plastiques.

Final vous accompagne tout au long de votre projet, du choix de la solution technique jusqu'à la conception de vos pièces.

PRODUITS

- Céramiques techniques
- Adhésifs et ciments haute température
- Textiles techniques haute température
- Métaux
- Plastiques & composites

- Réfractaires
- Graphite
- Revêtements
- Poudres céramiques

CERTIFICATIONS

- ISO 9001: 2015
- ISO 45001: 2018
- ISO 14001: 2015
- ISO 26000: 2010



PME

FIRAC - IQANTO

490 Avenue René Jacot - 25460 Étupes
☎ 03 81 31 22 70 ☞ www.snef.fr/ / www.firac.fr



ACTIVITÉS

Reconnu dans l'Automobile et l'Aéronautique depuis 40 ans, FIRAC devenu IQANTO en janvier 2024, s'est diversifié dans l'industrie manufacturière. Nous proposons des prestations de services intégrés en électrotechnique, en robotique, en ingénierie mécanique et l'ingénierie électrique et automatisation d'équipements industriels en France et à l'international.

De l'étude en passant par les étapes de conception, de réalisation, de montage, de contrôle, nous participons à la modernisation d'usines traditionnelles en usines éco-efficaces.

Fruit de la fusion des sociétés du Groupe Snef, Brinel, Firac, Snef Technologies, Mios, Clid, Predict, Sequor, Mach, Mangrove et Alps, iQanto réunit les compétences et les savoir-faire numériques et robotiques de près de 900 collaborateurs dans une chaîne de valeur intégrée et élargie autour de notre cœur de métier : la transformation numérique.

PRODUITS

- Robotique traditionnelle et collaborative
- Machine spéciale
- Manipulateur Ergonomique

- Manutention
- Logistique robotisée (AGV, MIR)
- Bancs d'essais

CERTIFICATIONS

- ISO 9001 (2000)
- QUALIF ELEC E2-4
- QUALIF ELEC IRVE
- ISO 45001



GRUPE

FIVES CINETIC

10 rue du 47e Régiment d'Artillerie - 70400 Héricourt
03 84 57 32 00 www.fivesgroup.com



ACTIVITÉS

Riche d'une expertise de longue date dans le secteur Automobile, la Business Unit e2Motion du Groupe Fives propose des solutions automatisées pour l'électrification des véhicules :

- des systèmes robotiques de précision et d'automatisation des flux de production complexes, pour des lignes d'assemblage flexibles et évolutives.
- des procédés de soudage laser, de test d'étanchéité et d'encollage, pour une offre globale éprouvée.

e2Motion accompagne ainsi les plus grands acteurs du marché dans leur transition vers des véhicules plus respectueux de l'environnement : véhicules hybrides, 100% électriques ou à hydrogène.

Avec ces différents domaines d'expertises technologiques, Fives Cinetic adresse non seulement les marchés de l'e-mobility, mais également ceux de l'ameublement. Fort de ce savoir-faire porté par près de 600 collaborateurs en Asie, en Europe et en Amérique du Nord, e2Motion consolide l'ambition de Fives en faveur de la transition écologique, au cœur de la stratégie de décarbonation du Groupe

PRODUITS

- Trieur haute cadence de composants de meubles
- Ligne d'assemblage robotisée pour le secteur de l'ameublement (Batch size 1 production)
- Conception et automatisation de solutions de test pour réservoirs d'hydrogène
- Solutions d'assemblage modulaires pour les moteurs et les composants électriques et intégration de ligne de mécanisation automatisée y compris des solutions dédiées à l'hydrogène (assemblage de piles à - combustible et de réservoirs, de systèmes électroniques de puissance...)
- Soudage laser d'électrolyseurs et de piles à combustibles

CERTIFICATIONS

- ISO 9001
- ISO 14001



FIVES CRYO

25 bis rue du Fort - 88190 Golbey
03 29 68 00 00 www.fivesgroup.com/energy-cryogenics

ACTIVITÉS

Fives est fière d'être le leader technologique du marché de la cryogénie. Sa filiale Fives Cryo est spécialisée dans la conception, la fabrication, l'installation et la maintenance d'échangeurs de chaleur en aluminium brasé et de boîtes froides. Notre portefeuille complet de produits de pointe à haute performance est développé spécialement pour l'industrie de la production et du traitement de gaz et dédié à de nombreuses applications variées, telles que la séparation de l'air, la distribution, le traitement du gaz naturel, le GNL, l'hydrogène et les produits pétrochimiques.

PRODUITS

- Echangeur de chaleur en aluminium à plaques et ondes brasé
- Boîte froide
- Echangeur de type « core-in-drums »

CERTIFICATIONS

- Certifié ISO 9001, ISO 14001, OHSAS 18001, ISO 45001
- Certification de nos équipements au code ASME, certification marine...



FLABEG

50 rue des Comtes de Nassau - ZI Sarrewerden - BP 109 - 67262 Sarrewerden
03 88 01 66 66 www.flabeg.com



ACTIVITÉS

Flabeg France est un spécialiste de la transformation du verre plat en grande série, en particulier pour la fabrication de miroirs de rétroviseur pour le marché automobile. Notre savoir-faire résulte d'une expérience plus que centenaire couplée à l'utilisation de technologies de pointe.

PRODUITS

- Miroirs pour rétroviseurs extérieurs
- Miroirs de courtoisie pour pare-soleil
- Verres pour display et afficheurs tête haute (head-up display - HUD)
- Pièces de verre formées pour l'intérieur
- Dépôt de couches réfléchives, anti-réfléctives, conductrices, etc

CERTIFICATIONS

- IATF 16949 (2016)
- ISO 9001 (2015)
- ISO 14001 (2015)
- ISO 45001 (2018)



LA MOBILITÉ CHANGE ? CHANGEZ AVEC ELLE !



Saisissez les opportunités
de marchés de l'électromobilité !

Avec
le programme



electrified
- BFC

FLEX-N-GATE EXTERIORS EUROPE

18 bis rue de Verdun - BP 15178 - 25405 Audincourt
03 81 37 60 00 www.flex-n-gate.com



ACTIVITÉS

Flex-N-Gate est un équipementier livrant des pièces plastiques extérieures, des systèmes d'éclairage, des pièces métalliques et des assemblages mécaniques pour l'industrie automobile. Une plateforme mondiale avec 76 sites de production et R&D intégrés, qui offrent aux clients, qualité, efficacité, contrôle et optimisation des coûts. FNG conçoit et industrialise des produits de la plus haute qualité et fournit des solutions complètes avec intégration de fonctions en utilisant ses ressources collectives de conception et de développement de produits, d'ingénierie et de fabrication de classe mondiale pour le secteur automobile.

FLEX-N-GATE EST UN GROUPE MONDIAL

- 27 000 employés
- 10 pays
- 76 centres de production et R&D

PRODUITS

- Pare-chocs
- Pièces d'habillage extérieur, hayon
- Systèmes de verrouillage de capot

- Systèmes de pédales, charnières, retenue de porte, crics, serrures.
- Feux avant, phares arrières, autres produits d'éclairage, grille PC éclairée.
- Soudures et pièces embouties.

CERTIFICATIONS

- ISO 9001
- ISO 14001
- ISO 45001
- IATF 16949

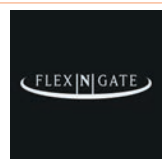

GROUPE

EN EUROPE, FLEX-N-GATE C'EST :

- 3 800 employés
- 16 usines de production dont 5 en France, 1 au Royaume-Uni, 7 en Espagne, 2 en Allemagne, 1 en Italie

FLEX-N-GATE EST UN GROUPE MONDIAL :

- 27 000 employés
- 10 pays
- 76 centres de production et R&D

EN EUROPE, FLEX-N-GATE C'EST :

- 3 800 employés
- 16 centres de production et R&D dont 5 en France, 1 Royaume-Uni, 7 en Espagne, 2 en Allemagne, 1 en Italie.

Flex-N-Gate est un équipementier livrant aux plus grandes marques automobiles des pièces plastiques extérieures, des systèmes d'éclairage, des pièces métal et des assemblages mécaniques.

NOTRE EXPERTISE :

Chez Flex-N-Gate, nous fournissons des solutions uniques et flexibles à tous nos clients. Une plateforme mondiale avec 76 sites de production intégrés, qui offrent aux clients qualité, efficacité, contrôle et optimisation des coûts. Nous produisons des produits de la plus haute qualité et fournissons des solutions complètes avec intégration de fonctions en utilisant nos ressources collectives de conception et de développement de produits, d'ingénierie et de fabrication de classe mondiale pour le secteur automobile.

→ **Plastique** : Production d'une large gamme de produits extérieurs automobiles par injection, compression, peinture et assemblage : pare-chocs, faces avant, hayons, composants de garnitures extérieures utilisés sur de nombreuses lignes de véhicules, avec différentes technologies (tampographie, laser, collage...)

→ **Métal** : Conception et fabrication de composants métalliques emboutis de haute qualité. Procédés d'emboutissage progressif et de transfert pour les pièces en acier et en aluminium, des opérations de soudage, e-coat, support de moteurs ou de batterie, éléments de caisse en blanc.

→ **Assemblages mécaniques** : Les processus d'emboutissage, d'injection, de soudage et d'assemblage général permettent à Flex-N-Gate de fournir une large gamme d'assemblages mécaniques, systèmes de pédales, charnières, retenue de portes, crics, serrures.

→ **Eclairage** : Combinés à nos compétences en ingénierie (plastique, électronique, optique, fabrication), nos produits répondent aux valeurs de personnalisation, de sécurité, de mobilité et d'environnement. Notre implantation mondiale et ses exigences spécifiques favorisent l'agilité de Flex-N-Gate pour innover, développer et industrialiser des applications intégrées de signature lumineuse, de phares et de feux de signalisation, feux avant, phares arrières, grille PC éclairée.

Tout cela avec le soutien total d'une équipe flexible, passionnée et ayant la préoccupation du client.



FLEX-N-GATE - BURNHAUPT-LE-HAUT

50 rue de la Gare - 68520 Burnhaupt-le-Haut
03 89 74 56 00 www.flex-n-gate.com



ACTIVITÉS

Équipementier automobile Rang 1 - Extérieurs d'automobiles

PRODUITS

- Pare-chocs avant et arrière, pièces d'extérieur, spoilers
- Volets et hayon arrière
- Systèmes d'éclairage

CERTIFICATIONS

- ISO 9001 - IATF 16949
- ISO 14001
- ISO 45001

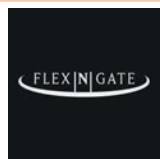

GROUPE

FMX DÉCOUPE

44 Grande Rue - 25310 Meslières
03 81 36 39 30



ACTIVITÉS

FMX est une entreprise avec un fort savoir-faire dans le domaine de la conception, de la réalisation et de la mise au point d'outils de presse. Ceci nous permet de produire des pièces complexes à forte valeur ajoutée. Pour ce faire, FMX dispose d'un outil industriel performant, presses de grandes dimensions (1 000T, 800T, 630T, 500T, ...).

PRODUITS

- Outils de presse de grande dimension (jusqu'à 4 mètres)
- Pièces découpées embouties complexes

CERTIFICATIONS

- ISO 9001
- IATF 16949



PME

FONDERIE DE LA BRUCHE

28 rue des Forges - BP 10064 - 67130 Schirmeck
03 88 49 64 80 www.fonderiebruche.fr



ACTIVITÉS

Fonderie de la Bruche est une PME industrielle spécialisée dans la fonderie sous pression et l'usinage d'alliages légers, située dans la Vallée de la Bruche. Elle réalise des pièces ou des sous-ensembles pour le compte de clients issus des secteurs tels que les engins agricoles, l'automobile, l'électroménager, l'électricité, les outils à main, la filtration ...

PRODUITS

- Pièces de fonderie en aluminium (de quelques grammes à 4kg)

CERTIFICATIONS

- IATF 16949
- ISO 9001



PME

FONDERIE LORRAINE - VOIT

Rue de la République - BP 4 - 57520 Grosbliederstroff
03 87 27 30 00 www.voit.de/en/company/locations/france/



ACTIVITÉS

Fonderie Lorraine est une ETI spécialisée dans la sous-traitance automobile pour des pièces à forte valeur ajoutée comme des internes de boîtes de vitesses automatiques, des carters moteurs et autres composants pour l'électromobilité.

Fonderie aluminium: 18 cellules automatisées de 1000 à 2500 To de pression de fermeture
Usinage: 60 centres d'usinage multi-axes, 10 machines à laver, assemblage de composants, tests d'étanchéité.

PRODUITS

- Pièces de fonderie aluminium sous pression usinées, contrôlées prêtes au montage

CERTIFICATIONS

- IATF 16949 - ISO 9001
- ISO 14001 environnement - ISO 50001 énergie



ETI

FORGES DE COURCELLES

23 rue du Onze Novembre - 52800 Nogent
03 25 31 83 30 www.sifcor.fr



ACTIVITÉS

Première forge de France livrant le secteur Automobile. Fabrication de pièces acier pour liaisons au sol, moteurs et transmissions, par estampage, sur marteau-pilons robotisés ou presses mécaniques robotisées intégrant selon les critères retenus le traitement thermique, le revêtement, l'usinage et l'assemblage.

De gros investissements ont été réalisés sur le site durant les 10 dernières années: intégration de robots, installation de 2 presses de 8000 tonnes et 2 marteau-pilons 4 tonnes, agrandissement du site de production, construction d'un atelier d'usinage et assemblage.

Forges de Courcelles renforce sa stratégie de diversification dans la forge à chaud par l'acquisition de la société STEVENIN NOLLEVAUX à Les Hautes-Rivières dans les Ardennes.

PRODUITS

- Vilebrequins
- Triangles de suspension
- Boîtiers de direction
- Leviers
- Bielles
- Pièces rondes
- Arbres d'équilibrage



ETI



Plateforme numérique immersive
pour former, acculturer et attirer
les talents de demain

- Industriels, offreurs de solutions
- Enseignants, élèves

- Promouvoir l'industrie et ses métiers
- Capitaliser les savoir-faire avec des solutions simples
- Faciliter la standardisation des gestes métier
- Relever les défis de la transition écologique

<https://www.4hfactory.tech/>

FORVIA FAURECIA

Centre R&D FORVIA - Centre mondial d'expertise dédié à l'hydrogène - Bois sur pré - 25550 Bavans
03 81 99 25 25 www.forvia.com



ACTIVITÉS

A propos de FORVIA

7^{ème} acteur mondial des technologies automobiles, regroupe les forces technologiques et industrielles complémentaires de Faurecia et HELLA. Avec plus de 300 sites industriels et 77 centres de R&D, 150 000 personnes, dont plus de 35 000 ingénieurs dans plus de 40 pays, FORVIA propose une approche unique et complète des défis automobiles d'aujourd'hui et de demain. Composé de 6 business groups avec 24 lignes de produits, FORVIA a pour objectif de devenir le partenaire privilégié d'innovation et d'intégration des constructeurs automobiles du monde entier. Le Groupe fournit des solutions pour une mobilité sûre, durable et personnalisée. FORVIA se positionne comme un acteur du changement s'engageant à imaginer et à mettre en œuvre la transformation de la mobilité.

A propos de FAURECIA

Une entreprise du Groupe FORVIA, est un acteur majeur de l'industrie automobile mondiale. Avec 257 sites industriels, 39 centres R&D et 111 000 collaborateurs répartis dans 33 pays, Faurecia est leader dans ses 4 domaines d'activité : Seating, Interiors, Clarion Electronics et Clean Mobility. www.faurecia.com

PRODUITS

Seating développe et fabrique les différents systèmes qui composent un siège. Fort d'un savoir-faire technologique reconnu, l'activité place le confort, la qualité perçue et la sécurité au cœur de sa stratégie d'innovation. Seating met également au point des solutions innovantes de confort thermique et postural, de santé et de bien-être ainsi que de sécurité avancée plaçant l'occupant au centre des usages du cockpit d'aujourd'hui et de demain. Interiors développe et fabrique des systèmes d'intérieur complets, comprenant notamment planches de bord, panneaux de portes, consoles centrales, surfaces intelligentes, interfaces homme-machine intuitives, ainsi que des solutions pour une gestion personnalisée du confort thermique et de la qualité de l'air dans l'habitacle.

Interiors se concentre tout particulièrement sur l'intégration optimisée des écrans et des surfaces intelligentes ainsi que sur les nouvelles interfaces homme-machine pour les usages d'aujourd'hui et une architecture polyvalente du Cockpit du Futur.

Clarion Electronics : regroupant Clarion, Parrot Automotive et Coagent Electronics, Clarion Electronics développe et produit des systèmes d'infotainment embarqués et des solutions HMI, des solutions audio digitales, des systèmes avancés d'aide à la conduite, des solutions de connectivité et des services cloud pour ses clients dans le monde entier.

Clean Mobility développe et fabrique des solutions innovantes pour une industrie et une mobilité ultra-low à zéro émission. Clean Mobility répond aux besoins des constructeurs de véhicules de tous types - industriels et moteurs à très haute puissance inclus - ainsi qu'à ceux des opérateurs de flottes en proposant des solutions technologiques permettant d'améliorer la qualité de l'air, l'efficacité énergétique, la performance acoustique et l'électrification du groupe motopropulseur, notamment via des solutions de stockage d'hydrogène. Faurecia a défini une feuille de route claire pour développer des solutions de stockage d'hydrogène adaptées aux différents cas d'usage pour les voitures particulières, les véhicules utilitaires, la logistique, ainsi que pour le transport et la distribution d'hydrogène en proposant des solutions de stockage d'hydrogène grande capacité, pouvant transporter jusqu'à 1 tonne d'hydrogène.

FORVIA
faurecia

GROUPE

FREC N SYS

18 rue Alain Savary - 25000 Besançon
03 81 25 53 63 www.frecnys.fr



ETI

ACTIVITÉS

FrechNsys est le leader français des capteurs miniaturisés passifs (température, contrainte, ...) par ondes acoustiques de surface. Ces capteurs robustes et très légers, sont par nature sans alimentation électrique et peuvent être interrogés sans fil à distance par un interrogateur compact permettant de surveiller des composants rotatifs ou difficiles d'accès (groupe motopropulseur, direction assistée électrique). La société est une filiale du groupe SOITEC, leader mondial de la production de matériaux semi-conducteurs innovants utilisés pour la fabrication de puces automobiles.

PRODUITS

- ELTe-Sens Evaluation Kit: 1 interrogateur et son antenne, 5 capteurs de température sous boîtiers et montés sur PCB, et leurs 5 antennes : TSKP43Q01
- Capteurs de température : TS43xQA200A
- Capteurs de température résistant aux hautes températures : TS43xLA600C
- Capteurs de contrainte
- Développement de capteurs spécifiques selon application via modélisation, design, prototypage et fabrication de pré-série industrielle.

CERTIFICATIONS

- ISO 9001

FRESHMILE

Aéroport Strasbourg - Bâtiment Blériot - 67960 Entzheim
03 69 24 67 32 www.freshmile.com



ACTIVITÉS

Freshmile est un le premier opérateur de recharge indépendant en France. Freshmile exploite plus de 35 000 points de charge publics et privés en France et en Europe. Plus de 300 000 conducteurs de véhicules électriques utilisent le Pass et l'application Freshmile et réalisent plusieurs millions de sessions de charge tous les ans.

- Carte carburant 100% électrique Freshmile Fleet pour les flottes d'entreprise
- Recharge à domicile pour les véhicules des collaborateurs d'entreprise

PRODUITS

- Gestion de bornes de recharge pour le compte de collectivités, centre commerciaux, hotels, restaurants, entreprises
- Pass et application Freshmile pour recharger sa voiture électrique sur plus de 450 00 points de charge partout en Europe

CERTIFICATIONS

- PCI-DSS pour la sécurité des paiements en ligne



GROUPE

FRANCE ELEVATEUR

ZAC du plateau - 54630 Flavigny-sur-Moselle
03 83 23 31 32 www.fe-group.com



ACTIVITÉS

Carrossier Industriel spécialisé dans la conception et fabrication d'élévateurs à nacelle sur véhicules porteurs dédiés à tous types de travaux en hauteur dans les domaines de l'énergie, des travaux sous tension, la télécommunication, l'éclairage public, la signalisation, les espaces verts.

France Elevateur développe aussi toute une gamme sur porteur rail/route ou lorry de plateformes élévatrices de personnel dédiées aux travaux de maintenance et/ou de construction de caténaire pour chemin de fer ou transports publics (tramway et trolleybus), ainsi que des plateformes de maintenance et inspection de tunnel. Grâce à une stratégie tournée principalement sur l'innovation, l'entreprise a construit des machines sur véhicules électriques, hybrides ou au gaz.



GROUPE

PRODUITS

- Carrosserie industrielle
- Conception et fabrication de nacelles

CERTIFICATIONS

- ISO 14001
- ISO 9001

GALVANOPLAST

18 rue de la Tuilerie - BP 3 - 70200 Les Aynas
03 84 63 90 00 www.galvanoplast.com



ACTIVITÉS

Spécialiste des zingages électrolytiques, des revêtements lamellaires, de la cataphorèse, de la phosphatation, et de l'oxydation anodique, GALVANOPLAST met en œuvre les technologies les plus performantes pour protéger les pièces métalliques contre la corrosion, du secteur automobile à l'aéronautique. Le Groupe intervient également dans les revêtements fonctionnels grâce à ses capacités en projection thermique HVOF ou arc électrique, avec des solutions innovantes pour la métallisation-rechargement ou pour la fonctionnalisation des surfaces.

Le groupe GALVANOPLAST allie innovation, qualité d'exécution et de service, et développe des solutions de sécurisation sur 7 sites de production, en France et au Maroc. Fort d'une organisation robuste de plus de 350 collaborateurs impliqués, le Groupe ambitionne de rester le leader français de l'anti-corrosion et la référence du secteur.

PRODUITS

- Cataphorèse - Enductions - Projection thermique
- Zinc, Zinc nickel, Zinc nickel au tampon, Zinc lamellaire, Cataphorèse, Anodisation, Phosphatation zinc, Peinture liquide, Vernis de coefficient de frottement, Vernis de glissement / Lubrification sèche, Nickel chimique haut phosphore, Nickel électrolytique, Nickel de Wood, Chrome décor, Argenture, Dorure, Etamage, Cuivrage acide et alcalin, Laitonnage, Patine, Passivation sur zamak, Passivation nitrique et sodium, Conversions Alodine 1200, Surtec 650 et Lanthane 613.3, Dégraissage, Polissage mécanique, brillantage, brossage, Patine, Avivage, Décapage, Sablage et grenailage.

CERTIFICATIONS

- IATF 16949
- ISO 9001
- ISO 14001
- OHSAS 18001
- EN9100



ETI

GALVANOPLAST - REIMS

📍 20 rue Joseph Cugnot - 51430 Tinqueux
🌐 www.galvanoplast.com



ACTIVITÉS

Traitement et revêtement des métaux

PRODUITS

CERTIFICATIONS



ETI

GALVANOPLAST SOCHAUX-MONTBÉLIARD

📍 Zone Industrielle - 87 rue de la Pâle - 25230 Seloncourt
📞 03 81 36 28 50 🌐 www.galvanoplast.com



ACTIVITÉS

Spécialiste de revêtements anticorrosion, fonctionnels et cosmétique, le Groupe GALVANOPLAST met en œuvre les technologies les plus performantes pour traiter les pièces métalliques. De l'automobile à l'aéronautique, le groupe GALVANOPLAST couvre l'ensemble des secteurs industriels avec 5 sites en France et 1 au Maroc. Le groupe GALVANOPLAST ambitionne de continuer à se positionner comme référence du secteur et demeurer un interlocuteur des donneurs d'ordres, équipementiers et sous traitants.

PRODUITS

- Zinc
- Zinc Nickel

- Enductions
- Phosphatation

CERTIFICATIONS

- ISO 9001
- IATF 16949

- ISO 14001



ETI

GAMING ENGINEERING

📍 ZAE de l'Aunoie - 55200 Lérrouville
📞 03 29 91 44 87 🌐 www.gaming-engineering.com



ACTIVITÉS

GAMING ENGINEERING est spécialisé dans la conception & la fabrication de composants de fixation mécanique destinés aux applications de moyennes & grandes séries.

- Marché automobile : constructeurs et équipementiers ; Aéronautique ; Électrique ; Industries.
- Expertise industrielle : frappe à froid, décolletage, opérations de parachèvement.
- Innovations & Développements : solutions pour les assemblages multi-matériaux, composants de fixation pour la fonctionnalisation de pièces composites, inserts et composants pour la plasturgie.
- Gestion de projets : analyse des objectifs d'assemblage, sur les aspects techniques & économiques ; définition des solutions les plus adaptées : design des composants de fixations, définition et chiffrage du processus d'intégration associés, tests de qualification ; fabrication des composants de fixations et fournitures des équipements ; support et accompagnement client, dans la phase de lancement projet en production série.
- Sous-traitance : fabrication de pièces sur plan : frappe à froid & décolletage.

PRODUITS

- Assemblage multi-matériaux, composite, fonderie d'aluminium, magnésium, ...
- Composants de fixation
- Pièces techniques de frappe à froid et décolletage

CERTIFICATIONS

- ISO 9001
- IATF (en cours)



PME

GAUSSIN

📍 11 rue du 47eme régiment d'Artillerie - BP 1 - 70400 Héricourt
📞 03 84 46 13 45 🌐 www.gaussin.com



ACTIVITÉS

Le groupe GAUSSIN est une société d'engineering qui conçoit, assemble et commercialise des produits et services innovants dans le domaine du transport et de la logistique. Son savoir-faire englobe les transports de marchandises et de personnes, les technologies autonomes permettant un usage sans chauffeur de type AGV, et l'intégration de tous types de batteries, notamment électrique et hydrogène. Depuis 2013, l'entreprise ne produit que des véhicules zéro-émissions respectueux de l'environnement. En janvier 2022, GAUSSIN a lancé sur les pistes du Dakar le premier camion de course à hydrogène au monde.

Avec plus de 50'000 véhicules à travers le monde, l'entreprise bénéficie d'une forte notoriété sur 4 marchés : les terminaux portuaires et aéroportuaires, la logistique et la mobilité des personnes. Partenariats stratégiques avec : Siemens Postal, Parcel & Airport Logistics, Bolloré Ports, ST Engineering et Bluebus.

PRODUITS

- Conception et commercialisation de véhicules zéro-émissions, pilotés ou autonomes
- Solutions de stockage d'énergie et Powerpack® électrique et hydrogène
- Véhicules MTO (Made-To-Order)
- Etude et gestion de flottes



ETI

GEFICCA

📍 ZI Le Tremblat - Allée des entrepreneurs - BP 118 - 58200 Cosne-Cours-sur-Loire Cedex
📞 03 86 39 59 75 🌐 www.geficca.fr



ACTIVITÉS

Geficca est spécialisé dans le développement et la transformation des caoutchoucs par procédés de moulage et surmoulage de composants plastiques, métalliques, textiles et électroniques. C'est en élaborant les formules des matières élastomères que Geficca apporte une expertise indispensable pour répondre aux cahiers des charges clients. Doté d'un parc machine conséquent ainsi que d'une implantation en France et en Tunisie, Geficca propose des solutions de développements et productions de la petite à la grande série. Nous bénéficions également de la possibilité de développer de toutes petites pièces inférieures au gramme jusqu'à de plus grandes dimensions pouvant peser plusieurs dizaines de kilos.

PRODUITS

- Solutions d'étanchéité et habillages : joints, soufflets, passe-fil, membranes, manchons, tapis, tétines...
- Solutions d'amortissements, antivibratoires et acoustiques : amortisseurs, butées, silent-blocs, articulations élastiques ...
- Solutions élastiques

CERTIFICATIONS

- ISO 9001
- ISO 14001
- IATF 16949



ETI

GEODIS AUTOMOTIVE EST

📍 ZA Technoland - 70 rue Pierre Marti - 25462 Etupes
📞 03 81 31 17 77 🌐 www.geodis.com



ACTIVITÉS

GEODIS, leader mondial du transport et de la logistique, soutient ses clients en France avec des solutions personnalisées couvrant une large gamme de services : Transport terrestre, Freight Forwarding, Optimisation de la Supply Chain, Logistique contractuelle et Distribution & Express. Le métier de la logistique contractuelle est présent en France avec plus de 70 entrepôts logistiques, 5000 collaborateurs et 5 expertises marchés : Industrie, Automobile, FMCG Retail, Industrie du rail, Santé.

PRODUITS

- Logistique entrante et interne (livraison séquentielle, gestion VMI, stockage, Kitting, conditionnement)
- Logistique sortante (assemblage, préparation de commandes, contrôle qualité, co-emballage / co-fabrication, commissionnaire transport)
- Gestion des flux entrants et sortants vers / depuis les entrepôts
- Service après-vente et logistique retour

CERTIFICATIONS

- ISO 9001
- ISO 14001
- ISO 22000
- ISO 45001
- OEA



GROUPE

GESTAMP PRISMA SAS

Usine de Messempré - 08110 Pure
03 24 27 85 85 www.gestamp.com



ACTIVITÉS

Fabrication de profilés destinés à la production de longerons de camions et d'armatures de bus.

PRODUITS	CERTIFICATIONS
- Longerons - Profilés soudés	- ISO 14001 - ISO IATF
- Profilés ouverts	- ISO 45001



GROUPE

GILLET GROUP

Zone Industrielle - Rue Blaise Pascal - 52800 Nogent
03 25 31 87 38 www.gillet-tools.com



ACTIVITÉS

Gillet Tools (une marque de Gillet Group) conçoit et fabrique des outils à mains spécifiques pour les réseaux d'après-ventes et la distribution industrielle depuis 1977. Présent sur les marchés industriels tels que :

- automobile
- aéronautique
- agriculture
- ferroviaire
- naval
- nucléaire

Premier fournisseur chez les constructeurs automobiles Français, la gamme d'outillage se décline pour toutes les technologies présentes sur les véhicules d'aujourd'hui et de demain. Partenaire privilégié dans les développements d'outillages pour l'après-vente et sur lignes de montage, les produits sont conçus et fabriqués en France sur le site de Nogent.

PRODUITS	CERTIFICATIONS
- Outillages pour moteur et boîte de vitesse - Outillages pour compression de ressort de suspension - Appareils de manutention de batterie sur VE et PHEV - Outillages de contrôle de pression multi-fluides - Outillages pour décoller/réparer les pare-brises - Outillages pour diagnostique faisceaux électriques - Outillages à main pour l'industrie (cisaille, coupe câble, pince à freiner, pinces pour colliers...)	- ISO 9001-2015 - Ecovadis - FrenchFab - BPI France - Les Excellence



PME

GISAÉRO

6, route de Monéteau - 89000 Auxerre
03 86 49 26 00



ACTIVITÉS

GISAéro est un groupement associatif regroupant les entreprises de la sous-traitance aéronautique des territoires icaunais et nivernais.

PRODUITS	
- Moteurs électriques - Actionneurs - Tôlerie fine	- Usinage - Traitement de surface - Machines spéciales



Association

GRIS GROUP

ZA la Louvière - 54700 Lesménils
03 83 80 80 00 www.gris-group.com



ACTIVITÉS

GRIS GROUP perpétue depuis plus de 35 ans un savoir-faire dans le domaine du découpage, de la rectification et de l'usinage pour la fabrication de rondelles techniques de fixation, de composants mécaniques et de pièces techniques découpées en moyennes et grandes séries sur des presses à haute productivité.

PRODUITS	CERTIFICATIONS
- Composants mécaniques : pièces découpées haute productivité, cales d'épaisseur, pièces découpées à froid - Rondelles plates, coniques et de formes, rondelles calibrées, rondelles striées et calibrées, rondelles TREP® - Pièces techniques découpées, pliées et/ou embouties	- IATF 16 949 - ISO 9001 - ISO 14 001



PME

GROUPE ATLANTIC - SITE DE SAINT LOUIS

Rue de Lucelle - BP 71 - 68302 Saint-Louis
03 89 70 48 01 www.groupe-atlantic.com



ETI

ACTIVITÉS

Akteur majeur du confort thermique, le GROUPE ATLANTIC conçoit, développe et commercialise des solutions de chauffage, gestion de l'eau chaude sanitaire et traitement de l'air. Le site de Saint Louis, spécialisé dans la fabrication de chauffe-eaux depuis près d'un siècle produit aujourd'hui près de 500 000 unités chaque année. L'emboutissage et l'atelier corps de chauffe fournissent deux lignes d'assemblage de chauffe-eau, approvisionnées avec le juste nécessaire en synchrone. Coté support, de la R&D à l'affrètement, tous les métiers nécessaires au développement produit et process, au support de la production et au fonctionnement d'une usine sont présents sur site.

PRODUITS
- Chauffe-eau électriques de 75 à 300 litres - Sous-traitance d'éléments pour le compte d'autres sociétés du Groupe (Corps de chauffe, emboutissage, ...)

GROUPE DANIELSON ENGINEERING

Technopole - Circuit Nevers Magny-Cours - 58470 Magny-Cours
03 86 21 88 10 www.danielson-eng.fr



ACTIVITÉS

Depuis plus de 30 ans, nous avons acquis un savoir-faire reconnu dans la conception, la réalisation et le développement de nouvelles motorisations pour des applications de série.

PRODUITS
- DANIELSON Engineering : conception, fabrication et développement de moteurs prototypes destinés à valider de nouveaux concepts de motorisation pour les constructeurs automobiles et équipementiers - DANIELSON Aircraft Systems : développement et commercialisation de systèmes de propulsion pour drones basés sur des moteurs diesel 'Heavy Fuel' - DANIELSON Services est dédiée à la valorisation du savoir-faire et des moyens du Groupe DANIELSON



PME

GROUPE MAILLARD INDUSTRIE

📍 1 rue de La Craye - EUROPOLYS - 25150 Autechaux-Roide
☎ 03 81 84 16 72 www.groupgmi.com



ACTIVITÉS

GROUPE MAILLARD INDUSTRIE, composé de 4 filiales réparties dans 3 pays, est spécialisé depuis plus de 40 ans dans les métiers de la plasturgie (rotomoulage, thermoformage) et de la métallurgie.

GMI conçoit et réalise pour les constructeurs et équipementiers automobiles des emballages réutilisables pour la protection, le transport, le stockage et la manutention des pièces et des composants automobiles.

GMI est également spécialisé dans la conception et la fabrication de réservoirs rotomoulés pour l'industrie du véhicule et l'aménagement de véhicules spéciaux (capotage, pièces de carrosserie, tableaux de bord...).

PRODUITS

- Réservoirs tous fluides
- Pièces de carrosserie
- Intérieurs de véhicules

- Équipements bords de chaînes
- Moyens de conditionnements durables spécifiques

CERTIFICATIONS

- ISO 9001
- ISO 14001
- VOLVO NAP (Sem Suppliers Assessment)



ETI

GROUPE NEDEY AUTOMOBILES

📍 14 avenue d'Helvetie - 25200 Montbéliard
☎ 03 81 99 14 00 www.nedey.com



ACTIVITÉS

Réparation et distribution de véhicules neufs et d'occasions. Démo car, prototypes et petites séries. Aménagement personnalisé de véhicules. Restauration de véhicules de collection. Dépannage.

PRODUITS

- Véhicules
- Aménagement spécifique
- Réparation

- Restauration
- Dépannage

NEDEY
AUTOMOBILES

ETI

GROUPE SOCOMEC

📍 1 rue de Westhouse - BP 60010 - 67235 Benfeld Cedex
☎ 03 88 57 41 41 www.socomec.fr



ACTIVITÉS

Depuis plus d'un siècle, Socomec, un groupe industriel familial, conçoit, fabrique et vend des équipements électriques: onduleurs, stations de mesure, stockage d'énergie, interrupteurs, commutateurs de sources...

Avec une forte expertise dans les applications critiques, Socomec est un acteur innovant de la transition énergétique et des énergies renouvelables.

PRODUITS

- Interrupteurs - sectionneurs
- Interrupteurs - fusibles
- Commutateurs
- Appareillage de mesure, de surveillance et de gestion de l'installation électrique
- Onduleurs
- Convertisseurs et stockeurs d'énergies

CERTIFICATIONS

- ISO 9001
- ISO 14001
- ISO 27001

socomec
Innovative Power Solutions

ETI

GRTgaz

📍 Immeuble Bora - 6 rue Raoul Nordling - 92270 Bois-Colombes
☎ 01 55 66 40 00 www.grtgaz.com

GRTgaz

GROUPE

ACTIVITÉS

Opérateur majeur de transport de gaz à haute pression, GRTgaz assure une mission de service public visant à garantir la continuité d'acheminement du gaz et s'engage résolument en faveur du développement des gaz renouvelables et de la transition énergétique dans les territoires.

Acteur de la transition énergétique, GRTgaz investit dans des solutions innovantes pour accueillir sur son réseau un maximum de gaz renouvelables, y compris l'hydrogène, soutenir ces nouvelles filières et contribuer ainsi à l'atteinte de la neutralité carbone.

PRODUITS

- Infrastructures
- Gaz renouvelables & Hydrogène

GRUPO ANTOLIN VOSGES

📍 30 rue d'Alsace - 88360 Rupt-sur-Moselle
☎ 03 29 23 46 46 www.grupoantolin.com



ACTIVITÉS

Grupo Antolin Vosges appartient au Groupe Antolin, leader dans l'équipement intérieur des véhicules et présent dans 9 des 10 meilleures ventes d'automobile dans le monde.

Elle est spécialisée dans l'assemblage de pare-soleils et est également le centre de compétences pour l'innovation, conception, design, et gestion des projets en Europe ainsi que l'industrialisation pour toutes les usines pare-soleils du Groupe dans le monde.

PRODUITS

- Assemblage de pare-soleils
- Centre de compétences

GRUPO
ANTOLIN
VOSGES

GROUPE

GTIE LORRAINE ACTEMIUM

📍 7 rue des Intendants Joba - BP 62128 - 57053 Metz Cedex 2
☎ 03 87 31 13 13 www.actemium.fr/entreprise/actemium-metz



ACTIVITÉS

Actemium développe des solutions & des services afin d'améliorer et d'optimiser les outils de production de ses clients :

- Un service études en mécanique de conception et réalisation, un service études en électrotechnique, automatisme et robotique
- Un atelier de fabrication et montage mécanique, un atelier de serrurerie et métallerie, toutes confections acier, inox, aluminium et makrolon sur mesure
- Un atelier de câblage armoires et coffrets sur mesure, un atelier d'usinage
- Un service dédié à l'eau et l'environnement (au service des collectivités publiques et des industriels pour déployer, équiper, faire fonctionner et optimiser les usines d'eau)

PRODUITS

- Solutions et services pour la performance des outils de production

CERTIFICATIONS

- ISO 14001
- ISO 9001
- ISO 45001
- QUALIFELEC

ACTEMIUM Metz

GROUPE

H2 MOTRONICS

📍 Bâtiment INKUB - 7 bis rue du 13ème de ligne - 58000 Nevers
☎ 09 72 29 48 97 ➡ www.h2motronics.com

H2 Motronics
ADVANCED RESEARCH

TPE

ACTIVITÉS

H2 Motronics, filiale de TEXYS Group, est un bureau d'études technique ayant pour activité le conseil en ingénierie, la conception et le développement de solutions techniques variées :

- produits ouvragés, briques technologiques,
- systèmes électromécaniques,
- objets connectés, fusion de capteurs.

Pour le bon suivi de projets clients dédiés, TEXYS Group a installé H2 Motronics à l'Inkub (site incubateur de start-ups et de petites entreprises innovantes de Nevers). H2 Motronics est notamment porteur, depuis novembre 2019, du projet H2K (moto de compétition, démonstrateur destiné à proposer une solution complète de propulsion moderne pour la mobilité légère).

Découvrez le projet ici : www.h2-k.com

PRODUITS

- Etudes complètes (du cahier des charges aux livrables)
- Conseil en ingénierie (électronique, mécatronique)
- Solutions de propulsion pile à combustible hydrogène (écosystème complet)

H2SYS

📍 19 rue Becquerel - 90000 Belfort
☎ 03 39 03 40 93 ➡ www.h2sys.fr

H2SYS
Hydrogen to system

PME

ACTIVITÉS

Spécialiste des systèmes pile à hydrogène, H2SYS développe, conçoit et fabrique des solutions technologiques innovantes pour produire de l'électricité bas carbone. Nos solutions répondent aussi bien à des applications mobiles que stationnaires. Nous accompagnons également les industriels dans leur projet d'intégration de systèmes hydrogène sur des applications embarquées.

Notre savoir-faire et notre expertise nous permettent d'accompagner nos clients dans le dimensionnement et la sélection des différentes briques technologiques d'un système hydrogène (de l'interface de recharge des réservoirs au système de production d'électricité).

PRODUITS

- Systèmes pile à hydrogène (de 500 W à 3000 W)
- Groupes électrogènes à hydrogène (de 5 à 130 kVA)
- Solutions pédagogiques à destination des centres de formation/lycées/universités...
- Solutions sur mesure d'intégration de systèmes hydrogène.

CERTIFICATIONS

- ISO 9001 en cours

HAISHI

📍 75 Avenue Oehmichen - 25460 Étupes
☎ 06 95 68 93 27 ➡ www.haishi.eu

HaiShi

Consultant - TPE

ACTIVITÉS

Haishi est une société spécialisée dans la prestation de services en ingénierie au sein du secteur automobile. Notre expertise s'articule autour de l'amélioration de la Performance Industrielle au travers du management de projets, du contrôle qualité, du diagnostic, de la logistique...

Fort de plus de 30 clients actifs, Haishi occupe une place très importante en accompagnement d'équipementiers chinois. En partenariat avec certaines universités, nous proposons sans cesse des solutions innovantes à nos clients en matière de support technique. Aujourd'hui, grâce à notre présence internationale, nous assurons un soutien industriel à nos clients dans plus de 20 pays à travers 4 continents.

PRODUITS

- Services d'ingénierie
- Management de projets
- Expertise qualité
- Support technique
- Diagnostic et recommandations

HEIDINGER EBEL METAL

📍 1 rue de l'Industrie - ZI de Guebwiller - Issenheim - 68360 Sultz-Haut-Rhin
☎ 03 89 74 53 10 ➡ www.heidinger-ebel.com



ACTIVITÉS

Heidinger Ebel réunit des entreprises complémentaires dans le domaine du travail des métaux et du revêtement de surface : travail du tube, travail de la tôle, revêtement de surface par poudrage.

PRODUITS

- Attelages et pièces de châssis
- Pièces de tôlerie et mécanosoudées
- Travail du tube
- Thermolaquage

CERTIFICATIONS

- ISO 9001

GRUPE **HEM**

PME

HENDRICKSON FRANCE

📍 Avenue des Forges - 90700 Châtenois-les-Forges
☎ 03 84 58 25 00 ➡ www.hendrickson-intl.com



ACTIVITÉS

Spécialiste de la fabrication et la conception de ressorts paraboliques et de bras de suspension pour véhicules poids lourds.

PRODUITS

- Ressorts mono-lame à haute contrainte
- Ressorts à lames paraboliques
- Bras de suspension pneumatique
- Ressorts hybride acier et composite

CERTIFICATIONS

- IATF 16949
- ISO 14001
- ISO 45001

HENDRICKSON
The World Rides On Us®

ETI

HMR EXPERT

📍 5 impasse Bliss - 25490 Feschés-le-Châtel
☎ 07 71 14 57 34 ➡ www.hmrexpert.com



ACTIVITÉS

HMR Expert propose une nouvelle approche et des solutions innovantes dans le domaine du revêtement par l'impression Jet d'encre avec notamment 5 brevets déposés dans l'industrie automobile. Nous avons développé de nouvelles méthodes et de nouveaux process qui répondent aux normes et aux exigences écologiques et économiques pour une adhérence parfaite et un rendu exceptionnel sur différents types de supports.

Nous accompagnons nos clients dans une pré-industrialisation et le choix de têtes d'impression et d'encres en fonction de leurs besoins.

A travers nos veilles technologiques, HMR Expert se positionne en observateur et analyste de vos marchés et de vos produits pour identifier vos futurs leviers de croissance.

La réactivité et la proactivité font partie des engagements de notre équipe polyvalente.

PRODUITS

- Etudes d'impression jet d'encre pour personnalisation, marquage et impression fonctionnelle.
- Machines d'impression jet d'encre standards et sur-mesure.
- Réalisations d'études, montage de dossiers.
- Réalisations de veilles technologiques : avec accompagnement des clients, participation à des salons, congrès, et conférences pour réalisation de webinars.

HMR
Expert

TPE

HUAYISHENG MOULD FRANCE TECHNICAL CENTER (HYSMOULD)

📍 Zac de Pontpierre - Avenue du district - 57380 Pontpierre
☎ 03 87 23 96 29 ➡ www.hysmould.com



ACTIVITÉS

Acteur majeur de la conception et de la fabrication de moules à injection plastique, fondée en 1995 le groupe HYS MOULD compte plus de 1 500 employés à travers l'Asie et l'Europe, avec une production annuelle de plus de 1 000 moules. Notre entité française implantée en 2015 dans la zone industrielle de Faulquemont occupe une superficie de 15 000 mètres carrés. Elle est spécialisée dans l'analyse, la maintenance, la modification et l'amélioration de moules pour injection plastique. Elle dispose d'une gamme d'installation et d'équipement complète afin d'assurer le bon déroulement des prestations.

PRODUITS

- Fabrication de moules à injection plastique
- Service après vente pour les outillages de toutes provenances
- Modification, maintenance et mise au point des moules à injection plastiques
- Essais d'injection et production en petites séries sur nos presses à capacité 300T, 900T, 1300 et 3200T

CERTIFICATIONS

- Groupe HYSmould: ISO 9001, ISO 14001 et IATF 16949 BS OHSAS 18001
- Hysmould France: ISO9001 2015

TPE

HYDAC

📍 Technopôle Forbach Sud - BP 30260 - 57600 Forbach
☎ 03 87 29 26 00 ➡ www.hydac.com

PME

ACTIVITÉS

HYDAC fournit depuis plus de 60 ans des composants, des systèmes et de la prestation de service dans la gestion des fluides, la transmission de puissance, l'électronique et le thermo-management. L'étendue de notre gamme de produits, combinée à notre expertise reconnue en matière de développement, de fabrication, de vente, nous amène à fournir des solutions innovantes dans le monde entier pour relever les défis de nos clients, notamment dans le domaine de la mobilité et de l'hydrogène.

PRODUITS

- Composants
- Systèmes
- Prestations de services

CERTIFICATIONS

- ISO 9001
- ISO 45001 (site de Forbach - autres sites en cours)
- MASE
- CEFRI E
- EDF UTO

HYZEL CONSULTING

📍 43 Orée de Marly - 78590 Noisy-le-Roi
☎ 06 68 79 93 82



ACTIVITÉS

HyZEL Consulting SAS accompagne les collectivités locales, les industriels et les acteurs de l'énergie et de l'environnement, dans la réalisation de leurs projets pour répondre aux enjeux de la Transition Énergétique et Environnementale, de l'Économie Circulaire, et atteindre leurs objectifs de RSE. Forts de notre expérience en stratégie et gestion de projets (en France et à l'international), nous accompagnons nos clients dans toutes les étapes de leurs projets bas carbone, notamment de production et de distribution hydrogène, ainsi que dans les recherches de programmes de subvention dédiés.

PRODUITS

- Études de faisabilité
- Études stratégiques
- Sensibilisation et formation
- Expertise technique
- Assistance à projet
- AMO

TPE

ID CASTING - SIOBRA

📍 ZI de l'Ethole - 4 Route de Villeneuve - 39600 Arbois
☎ 03 84 66 30 35 ➡ www.id-casting.com



ACTIVITÉS

Le groupe ID Casting de 230 collaborateurs est spécialisé dans la fabrication de pièces techniques injectées sous pression en alliages de zinc (zamak) et de magnésium. Nos activités de sous-traitance sont réparties sur nos 3 sites de production :

- SIOBRA (FR39) / Siège social du Groupe / Centre R&D
- AMI Fonderie (FR91)
- ID Components en Tunisie

PRODUITS

- Fonderie sous pression en chambre chaude équipée de 50 presses à injectées de 20T à 315T robotisées.
- Compétences et services multiples: prise en charge des dessins des pièces (co-design), conception et réalisation des outillages, production de pièce en petite, moyenne et grande séries pour les secteurs automobile, bâtiment, mécanique, électrique, multimédia, sport, médical...
- Réalisation de pièces techniques de 0,5gr à 3,5kg.
- Services complémentaires d'ébavurage, d'usinages, d'assemblage, de finitions...

CERTIFICATIONS

- Certifié ISO 9001 V2015
- IATF 16949

PME

IDEC ENERGY

📍 37 Avenue Pierre 1^{er} de Serbie - 75008 Paris
☎ 01 40 28 17 05

TPE

ACTIVITÉS

IDEC Energy a pour vocation d'apporter aux clients du Groupe IDEC, groupe immobilier, investisseur, aménageur, concepteur-constructeur clé en main de bâtiments logistiques, industriels, commerciaux ou résidentiel collectif, les solutions de production d'énergies renouvelables, de flexibilité et valorisation énergétique, et de mobilité durable, pertinentes dans l'écosystème territorial du projet avec l'ambition de décarboner le plus possible, et participer à la transition énergétique du client et du territoire.

Nos experts s'appliquent à intégrer, dès la genèse des projets, la dimension énergétique. Cette approche permet d'imaginer et réaliser des espaces à énergie positive qui visent la neutralité carbone.

PRODUITS

Conception d'une solution adaptée - Intégration d'innovation - Investissement - Installation - Exploitation et maintenance - Fourniture de services énergétiques
Conception, installation, exploitation, maintenance et investissement dans des solutions énergétiques performantes : Centrale photovoltaïque, Mobilité décarbonée (IRVE, hydrogène, bioGNV, Biocarburant), Géothermie

IDEMOOV

📍 1C rue Pegase - 67960 Entzheim
☎ 03 67 22 07 79 ➡ www.idemoov.fr

PME

ACTIVITÉS

iDEMOOV développe des solutions innovantes pour digitaliser et optimiser les usages et les processus métiers. Créée en 2017, l'objectif d'iDEMOOV est d'accompagner les entreprises et les industries à s'inscrire dans l'industrie 4.0. Nous mobilisons notre expertise autour des objets connectés afin de concevoir des solutions qui s'adaptent aux problématiques spécifiques des professionnels.

L'accompagnement de nos clients se fait essentiellement en 4 étapes : l'analyse et l'élaboration d'un cahier des charges, le développement et l'intégration, et enfin le suivi et l'assistance. iDEMOOV se place comme un accompagnateur des entreprises en proposant des systèmes de supervision globaux de l'industrie 4.0. Pour ce faire, nous nous appuyons sur les solides compétences de nos ingénieurs en IOT, Big Data et IA.

PRODUITS

- iDEFind: Tracking Indoor
- iDEShift: Badgeuse mobile connectée
- iDEFleet: Système de monitoring de flotte de véhicules électriques
- iDEPredict: Solution de maintenance prédictive
- iDEBee: Ruche connectée

CERTIFICATIONS

- agrément CII & CIR

IDMM

13 rue Henri Jeanrenaud - ZA des Grandes Epenottes - 39102 Dole Cedex
03 84 82 46 14 www.idmm-machining.com



PME

ACTIVITÉS

Industrie Dôloise de Micro-Mécanique fondée en 1994 : tournage Bi broche et combiné , fraisage 4 et 5 axes, décolletage, finition, assemblage, gravage. Parc de 85 machines CNC en fonctionnement 3/8 et en micro-usines dédiées clients. Contrôle 3 machines 3D et 2 optiques, CFAO.

PRODUITS

- Fabrication de pièces sur plans clients de haute précision et gestion des différents traitements
- Petite et moyenne série de 20 à 500 000 pièces par an. 6000 références annuelles
- Secteur Aéro / Défense / Spatial / Industrie / Médical
- Atelier de prototypage / maquettage / Outillage.

CERTIFICATIONS

- ISO 9001
- ISO 9100
- ISO 13485

IMMERTECH

Technopôle - Bâtiment Welience - 58470 Magny-Cours
03 71 42 02 15 www.immertech.fr



ACTIVITÉS

Présente en France et aux Emirats Arabes Unis, IMMERTech a conçu VoyagerByImmertech®, la première machine à téléportation au monde. Véritable innovation 100% Française, conçue à Magny-Cours (Nièvre), VoyagerByImmertech® est une innovation de rupture permettant de faire voyager - sans se déplacer - dans le temps ou l'espace un groupe de personnes. Assis au centre du premier écran 360° de taille réduite au monde, on affiche tout type de contenus à l'utilisateur. Présentées en avant-première à Dubai lors de l'exposition universelle 2020, les machines IMMERTech® sont aujourd'hui commercialisées en France et aux Emirats. Les cas d'usages vont de l'opération marketing à la téléportation de personnels qualifiés sur des sites inaccessibles.

PRODUITS

- Solutions d'affichage immersif sur mesure



TPE

INEXSOA

3 rue de la gare - 68310 Wittelsheim
06 31 44 69 59 inexsoa.com



ACTIVITÉS

INEXSOA, organisme de formation et de conseil en entreprise, est constitué d'experts industriels dont la carrière s'est déroulée sur le terrain. Nous nous sommes donnés pour mission d'accompagner les entreprises en les aidant à améliorer leurs processus et organisations Logistique, Lean et Qualité dans une démarche dynamique d'amélioration continue et afin de viser l'Excellence Industrielle.

PRODUITS

- Audit Logistique MMOG/LE (Diagnostic)
 - Action de Formation ciblée et sur mesure. Supply-Chain - Qualité - Lean
 - Conseil en entreprise - Dirigeant - Equipes - Plan d'action - Action d'amélioration continue
- Notre Catalogue de formation : <https://inexsoa.catalogueformpro.com>
Activité transversale applicable aux Industries et aux Services

CERTIFICATIONS

- Qualiopi



TPE

INORI

28 voie de l'Innovation - 88100 Saint-Dié-des-Vosges
03 29 55 60 49 www.inori.fr



ACTIVITÉS

INORI SAS est une plate-forme d'innovation, dédiée à l'emballage numérique 3D et au développement rapide de produit par l'utilisation d'outils et outillages rapides intelligents pour les procédés de mise en forme des matériaux.

INORI se propose d'accélérer le passage de la R&D à l'industrialisation de nouveaux produits. Elle offre aux entreprises des moyens pour réaliser des essais, caractériser des pièces et outillages de production, in situ sur des pilotes industriels innovants. INORI industrialise et commercialise sous licence le procédé d'emballage numérique 3D Pack&Strat de CIRTES. INORI porte la Filère Fabrication Additive Grand Est, AddAGE.

PRODUITS

- Solution (logiciel et stations) d'emballage 3D Pack&Strat
- Campagne d'essais et mise au point en FA et usinage cryogénique

CERTIFICATIONS

- CII
- Entreprise innovante



PME

INSTITUT MECASEM

90 rue de Lingolsheim - 67540 Ostwald
03 88 66 66 76 www.mecasem.com



ACTIVITÉS

MECASEM est une PME familiale, fabricant certifié en maîtrise d'œuvre complète et intégrée d'équipements sous pression, d'ensembles et sous-ensembles mécano-soudés en inox et acier.

MECASEM réalise des prestations en essais industriels, pour vérifier la conformité des matériaux, soudures, produits, du prototype à la production en série.

Mecasem Métrologie propose ses services de Métrologie et d'étalonnage des moyens de mesure.

PRODUITS

- Fabrication en maîtrise d'œuvre complète d'équipements sous pression soumis à la PED 2014/68, du prototype à la grande série.
- Essais industriels : ISO 9001, ISO 9100, Nadcap et Cofrac NF/EN 17025
- Usinage d'éprouvettes
- Essais mécaniques, essais de fatigues, essais d'endurance, examens métallographiques et analyses chimiques, essais climatiques.

CERTIFICATIONS

- PED 2014/68
- ISO 9001
- Nadcap
- Cofrac NF/EN 17025



PME

INTHY

30 boulevard de Brosses - 21000 Dijon



PME

ACTIVITÉS

«INTHY, acteur innovant de la transition énergétique, propose à ses clients et partenaires dans les territoires des solutions de production d'énergies renouvelables et de mobilité lourde décarbonée.

S'appuyant sur une expertise métier reconnue, l'offre d'INTHY se compose :

- De solutions de production locale d'énergie verte et de stockage (solaire, éolien, hydrogène, batterie)
- De solutions de mobilité lourde, hydrogène et batterie, clé en main à destination des collectivités et des professionnels du transport routier et de la logistique (poids lourds).

INTHY propose une approche intégrée sur tout le cycle de vie d'un projet (du développement à l'exploitation avec une stratégie d'investissement de long terme) et dispose d'un savoir-faire technologique avec des solutions logicielles dédiées au pilotage et à l'optimisation de projets.»

PRODUITS

- Solutions d'énergie renouvelable et de mobilité lourde décarbonée (hydrogène et batterie)
- Expertise et conseil sur la mobilité hydrogène, le stockage d'énergie verte

IREPA LASER

Parc d'Innovation - Pôle API - 320 Boulevard Sébastien Brant - 67400 Illkirch-Graffenstaden
03 88 65 54 00 | il@irepa-laser.com | www.irepa-laser.com



ACTIVITÉS

IREPA LASER développe des solutions de fabrication laser innovantes à destination des industriels et accompagne leur mise en œuvre opérationnelle sur le terrain.

Métiers:

- Soudage (métaux, polymères, composites, ...)
- Érosion laser (texturation, μ -usinage, perçage, ...)
- Fabrication additive (DED-CLAD®, WLAM ...)
- Sécurité laser

Expérience:

- Electrification des véhicules (Cu, Al ...)
- Batteries (piles à combustibles, lithium ...)
- Nouvelles motorisations (électrique, hybride, thermique ...)
- Nouveaux matériaux (HLE, composites, céramiques ...)
- Intérieur (textiles, IHM, sensoriel ...)
- Capteurs
- Dépollution
- Train roulant
- Sièges
- Autres

PRODUITS

- Etudes & Industrialisation
- Conseil & Expertise

- Sous-traitance
- Formation

CERTIFICATIONS

- CRT
- ISO 9001
- QUALIOP1

IREPA LASER
INSTITUT CARNOT MICA

PME

IREPA LASER
INSTITUT CARNOT MICA

VOTRE EXPERT PROCÉDÉS LASER ET MATÉRIAUX



FABRICATION ADDITIVE



ÉROSION LASER



SÉCURITÉ LASER



SOUDAGE

NOUS DÉVELOPPONS LES SOLUTIONS
POUR **RÉALISER** VOS PROJETS
ET **FORMER** VOS COLLABORATEURS.

www.irepa-laser.com

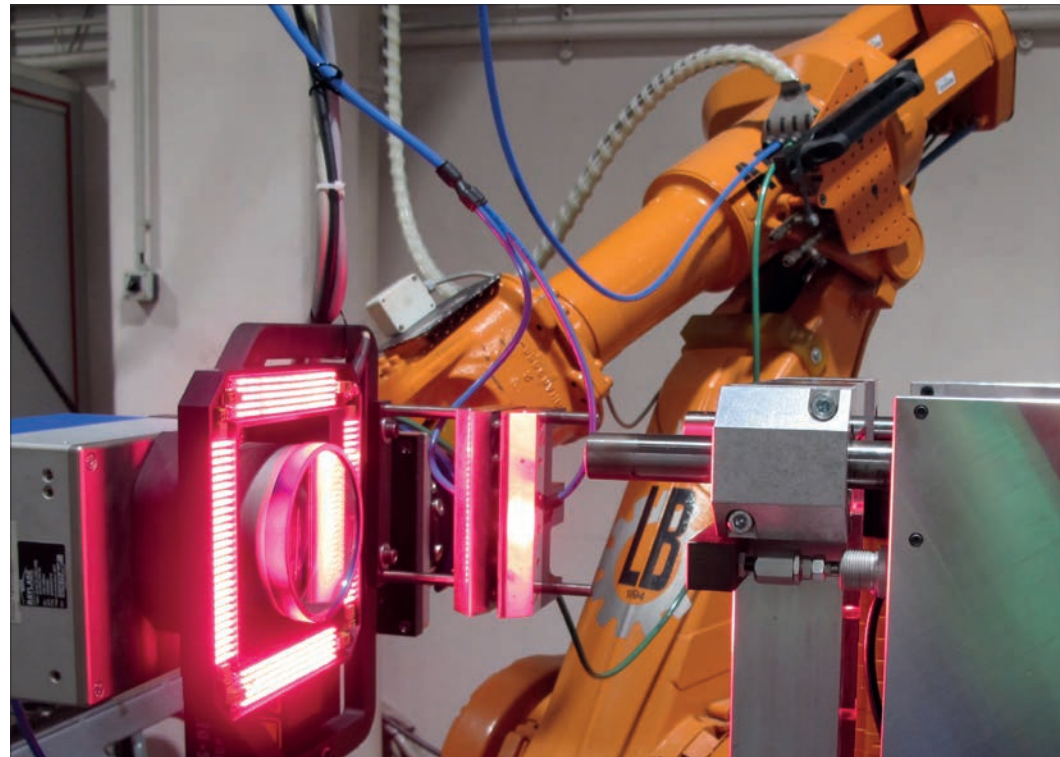

ISTHY

Centre d'affaires Jonxion Azap - 1 rue de la Gare TGV - 90400 Meroux-Moval
isthy.fr



ACTIVITÉS

Centre de tests, essais et certification des systèmes de stockages hydrogène, composants, réservoirs, systèmes. ISTHY effectue les prestations d'essais conformément aux référentiels internationaux, pour les domaines d'usages des mobilités, des applications stationnaires et du transport d'hydrogène. ISTHY est aussi un centre de formation spécialisé sur l'hydrogène et un acteur de la recherche collaborative ou partenariale.

PRODUITS

- Service uniquement :
- Mesures et essais phase R&D
 - Essais normés « type approval »
 - Essais normés « batch test »

- Essais normés « fin de production »
- Formations continue intra ou inter
- Recherche partenariale ou collaborative

CERTIFICATIONS

- en cours ISO 9001,17025,17065,14001,50001



PME

IT LINK FRANCE

67 Avenue de Fontainebleau - 94270 Le Kremlin-Bicêtre
01 53 90 15 90 www.itlink.fr



ACTIVITÉS

Depuis plus de 30 ans, IT LINK innove aux côtés des acteurs majeurs de l'industrie et des services. Notre mission : faire évoluer les systèmes connectés pour optimiser et créer les produits et services d'aujourd'hui et de demain.

Nos 8 pôles d'expertises :

1. Embedded
2. IoT
3. System Engineering
4. Data Intelligence
5. SI Business & Web
6. Mobile Apps
7. Safety & Security
8. Change

PRODUITS

- Étude et développement sur mesure pour accompagner nos partenaires sur leurs enjeux du Digital Industriel et Systèmes connectés, du capteur au cloud
- Produits Usine 4.0 sur mesure : maintenance prédictive, assistance cognitive (SMART Assist, SMART Kitting) ...
- Solutions de Sécurité Augmentée
- Centre Européen d'Expertise Electrique & Electronique pour le secteur du Transport



ETI

ITS INDUSTRIE DE THERMOFORMAGE ET MÉCANO-SOUDURE

Europols - 1 rue de la Craye - 25150 Autechaux-Roide
03 81 84 16 72 www.groupgmi.com



ACTIVITÉS

Spécialisée dans les métiers de la métallurgie et de la plasturgie depuis 40 ans, ITS accompagne les constructeurs et équipementiers automobiles dans la conception et la fabrication de moyens de conditionnements et systèmes pour la logistique des pièces automobiles de première monte. Du conseil à la fabrication en série, GMI offre des solutions spécifiques d'emballages réutilisables pour la protection, le transport, le stockage et la manutention des pièces et des composants automobiles. Avec 40 ans d'expérience et plus de 25 000 références d'emballages réutilisables différents, ITS a conditionné de multiples fois tous les composants d'un véhicule.

PRODUITS

- Meuble d'alimentation bord de ligne
- Base roulante
- Container métallique
- Colonne à taquets
- Aménagement ligne de montage
- Plateaux de manutention

CERTIFICATIONS

- ISO 9001
- ISO 14001
- Volvo NAP (Sem Suppliers Assessment)



ETI

ITW EF&C FRANCE

Z1 - 4 rue Wittholz - 67340 Ingwiller
03 88 89 47 54 www.itw.com / www.itw-efc.com



ACTIVITÉS

Engineered Fasteners & Components
ITW EF&C France SAS fait partie du groupe ITW, Illinois Tool Works, l'un des plus grands fournisseurs automobile mondiaux. Nous développons et fournissons des fixations plastiques ainsi que des modules intérieurs et composants. Nous coopérons avec tous les constructeurs automobile et sommes reconnus comme un acteur fiable offrant à nos clients conseils personnalisés et compétences techniques.

PRODUITS

- Fixations plastiques
- Modules intérieurs
- Composants

CERTIFICATIONS

- ISO 14001
- IATF 16949



GROUPE

JETLAQUE INDUSTRIE

5 rue de l'Épervier - Z1 - 67860 Rhinau
03 88 58 76 46 www.jetlaque.com



ACTIVITÉS

JETLAQUE INDUSTRIE est en mesure de répondre à vos besoins les plus pointus. Un équipement performant allié à un savoir-faire qualitatif est pour nos clients une garantie absolue. Notre technique d'analyse colorimétrique très précise nous permet de répondre à tous standards et normes industrielles. Nos apprêts et finitions sont déterminants et permettent à nos clients d'être performants et de conquérir de nouveaux marchés. JETLAQUE est déjà partenaire de nombreux fabricants de notoriété, preuve de ses compétences multiples.

PRODUITS

- Préparation
- Apprêt
- UNI
- Métallisé
- Militaire
- Collage
- Assemblage

CERTIFICATIONS

- IATF
- ISO 9001
- ISO 14001
- ISO 50001
- ISO 45001



PME

JFB CONSULTING

📍 26 boulevard Jean Jaurès - 92100 Boulogne-Billancourt
☎ 06 07 86 52 11 ⇨ jfbconsulting.fr



ACTIVITÉS

Société de conseil en mobilité labellisée PFA, nous accompagnons depuis plus de 3 ans les PME et ETI dans leurs plans de transformation stratégique. Nous faisons appel à nos équipes multi disciplinaires ou à des experts indépendants par secteur afin d'apporter les compétences les plus récentes à la résolution de problèmes qu'ils soient stratégiques, de produits, de process ou sur le shop floor. Notre labellisation PFA est accordée sur les Volets A, B et C.

PRODUITS

- Powertrain
- Electrification
- Hydrogène
- Caisse en blanc ou composants (plastiques, métalliques ou caoutchouc)



Consultant - TPE

JOHN COCKERILL

📍 1 rue des Pins - 68700 Aspach Michelbach
⇨ hydrogen.johncockerill.com



GROUPE

ACTIVITÉS

John Cockerill accompagne la transition énergétique en développant des solutions technologiques innovantes pour répondre aux besoins de son temps. En participant au développement et à la création d'une filière européenne dédiée aux technologies de production de l'hydrogène vert, le Groupe contribue à la décarbonation de l'industrie et des transports. John Cockerill compte parmi les principaux développeurs et fabricants d'électrolyseurs pour la production d'hydrogène vert par électrolyse de l'eau.

Avec une capacité annuelle de production d'électrolyseurs allant jusqu'à 1 GW, notre usine d'Aspach (France) est la première « gigafactory » européenne. Opérationnelle depuis fin 2023.

Fondé en 1817, John Cockerill compte 6 000 collaborateurs dans 24 pays sur 5 continents.

CA 2022: 1,046 Md€.

PRODUITS

- Electrolyseurs
- Micro-réseaux avec batteries électriques
- Stations de ravitaillement hydrogène
- Centrales solaires à concentration
- Ecosystèmes hydrogène
- Chaudières de récupération

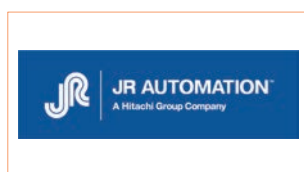

ETI

JR AUTOMATION SAS

📍 10 rue La Fayette - BP 1565 - 25009 Besançon
☎ 03 81 26 71 71 ⇨ www.jrautomation.com



ACTIVITÉS

JR AUTOMATION SAS est la BU Française du groupe Américain JR AUTOMATION.

JR AUTOMATION SAS conçoit et réalise des lignes d'assemblage pour les secteurs de l'automobile, de l'E-mobilité, des consumers et du médical. Plus de 800 lignes ont été délivrées et installées sur 4 continents. En France, ce sont 110 collaborateurs pour un CA de 40M€ mais JR AUTOMATION est un leader Mondial avec plus de 2000 personnes pour un CA supérieur à 700M\$. JR AUTOMATION est une compagnie du Groupe HITACHI.

PRODUITS

- Lignes automatisées
- Cellules Robotiques
- Liaisons inter-Machines

CERTIFICATIONS

- ISO 9001
- ISO 14001 et certifiée RSE par le site Ecovadis (74% - Médaille d'or)

KALLIOPÉ

📍 8 rue Camille Schlumberger - 68000 Colmar
☎ 03 89 29 12 34 ⇨ www.kalliope-iot.com



ACTIVITÉS

KALLIOPÉ propose des solutions innovantes de relève et de supervision des données industrielles de process et des énergies.

Basées sur la technologie radio LoRaWAN de l'Internet d'Objet Industriel (IIoT), nos solutions ouvrent la porte de l'Industrie du Futur aux industries d'aujourd'hui, dans les domaines de l'efficacité énergétique, du suivi du process ou de la maintenance prévisionnelle.

Nous accompagnons les industries qui ont besoin de concentrer leurs ressources sur la gestion quotidienne de leur métier dans l'optimisation de leur performance énergétique et industrielle.

PRODUITS

- Conception et mise en service d'une supervision pour les process et les équipements pas ou peu automatisés
- Systèmes parfaitement adaptés pour: 1) Le suivi des process énergétiques: comptage, relève automatisée des compteurs, supervision, etc. - 2) La supervision des ateliers et des équipements: presses à injecter, enlèvement de copeaux, utilités, etc.



TPE

KARBIKES SAS

📍 8 Avenue Dante - Atelier 9 - 67200 Strasbourg
☎ 06 07 78 01 29 ⇨ www.karbikes.com



Start-up - TPE

ACTIVITÉS

Karbikes a pour vocation la décarbonation de nos déplacements en créant une nouvelle forme de mobilité qui concilie l'environnement avec nos besoins de praticité, de confort et de sécurité. Pour cela, nos véhicules hybrides sont inspirés du vélo et de la voiture.

Ils sont conçus pour être considérés comme des vélos cargos à assistance électrique par le code de la route mais ils ont la particularité d'être équipés de 4 roues, qui apportent stabilité, et d'une carrosserie décapotable, qui apporte protection aux aléas météorologiques, pour faire du vélo par tous les temps et en sécurité.

PRODUITS

- Karbikes, c'est une plateforme véhicule sur laquelle nous développons plusieurs concepts.
- Le modèle familial permet de transporter un adulte ou deux enfants sur la banquette arrière et des courses dans le coffre.
- Pour les professionnels, la cabine est raccourcie et des solutions de logistique sont rajoutées à l'arrière pour que les professionnels de la livraison ou des techniciens (plombiers, ascenseuristes, jardiniers, ...) puissent avoir accès aux centres-villes.

KPMG

📍 60 rue Jacques Mugnier - CS 72247 - 68068 Mulhouse Cedex
☎ 03 81 91 15 64 ⇨ home.kpmg.fr



GROUPE

ACTIVITÉS

Premier groupe français de services pluridisciplinaires en Audit, Expertise-comptable, Conseil, Droit et fiscalité, KPMG, entreprise à mission, accompagne les PME, les ETI, les groupes familiaux, les sociétés cotées et les groupes internationaux. KPMG apporte son expertise au secteur Automotive à travers ses spécialistes du secteur. KPMG accompagne des clients prestigieux dans cette ligne de service, ainsi que de nombreux sous-traitants.

PRODUITS

- Audit et commissariat aux comptes
- Consolidation
- Expertise-comptable, accompagnement du dirigeant
- Tax and legal
- Gestion sociale, externalisation des paies
- Accompagnement dans la démarche RSE des entreprises

CERTIFICATIONS

- Organisme Tiers Indépendant (OTI) pour l'audit de la DPEF et des sociétés à mission

L&L PRODUCTS

1 rue Lindberg - ZA Activeum - ALTORF - 67129 Molsheim Cedex
03 88 47 95 95 www.lproducts.com



ACTIVITÉS

L&L Products est une société d'entreprise à entreprise (B2B) axée sur une technologie qui possède une expertise unique dans les domaines de l'étanchéité statique, de l'acoustique, de la réduction des vibrations, des renforts structuraux et des composites pour l'automobile, l'aérospatiale, les véhicules utilitaires et d'autres applications industrielles.

PRODUITS

- Inserts moussants pour l'étanchéité et l'acoustique de la caisse en blanc
- Inserts moussants de renforcement structurel de la caisse en blanc
- Solutions insonorisantes à base de fibres non-tissées (DECI-TEX)
- Adhésifs structuraux et semi-structuraux activés à la chaleur
- Joints et adhésifs réticulants à température ambiante

CERTIFICATIONS

- IATF 16949
- EN9100
- ISO 9001
- ISO 14001
- ISO 45001

L&L Products

ETI

LAURENT & CHARRAS

34 Avenue du Général Leclerc - CS 91445 - 68071 Mulhouse Cedex
03 89 31 84 40 www.laurentcharras.com

LAURENT & CHARRAS
CONSEILS EN PROPRIÉTÉ INDUSTRIELLE
INDUSTRIAL PROPERTY ATTORNEYS

PME

ACTIVITÉS

Conseil en propriété industrielle.

Depuis 1920, Laurent & Charras accompagne les porteurs de projets innovants et les entreprises pour toutes les questions de propriété industrielle : brevets, marques, dessins et modèles, ingénierie contractuelle, protection des bases de données, ... Laurent & Charras propose des services juridiques et techniques personnalisés en Propriété Industrielle pour vous accompagner dans l'identification de votre patrimoine immatériel et sa transformation en actifs de propriété intellectuelle protégeables, valorisables et défendables. Une équipe pluridisciplinaire, juristes et ingénieurs, mettent leurs compétences au service d'une compréhension approfondie des problématiques techniques de vos actifs. Ils sont à vos côtés pour assurer la protection et la gestion de vos droits vous permettant d'accroître votre compétitivité.

PRODUITS

Conseils, stratégie PI, accompagnement, sensibilisation, formation, recherches d'antériorités, études de brevetabilité, études de liberté d'exploitation, rédactions de brevets, dépôts de brevets, de marques, de dessins et modèles en France et dans le monde entier, gestion des procédures, évaluations des titres, audits, ingénierie contractuelle, négociation, rédaction de contrats (licences, cessions, règlement de copropriété, accords de coexistence), oppositions, précontentieux, contentieux.

LE DECOLLETAGE JURASSIEN

Z1 La Planchette - 39300 Champagnole
03 84 52 77 88 www.decolletage-jurassien.fr



ACTIVITÉS

Nous sommes spécialisés dans le décolletage des pièces sur multibroches CN avec un haut niveau de performance dans l'inox, les aciers spéciaux, les cuivreux. Nous proposons d'étudier avec vous d'éventuelles ruptures technologiques grâce à notre filiale de frappe à froid qui est parfaitement complémentaire et peut vous apporter des gains significatifs. Nous produisons H24 et Tj7.

PRODUITS

- Pièces de Ø 6 à 40 mm, moyenne à (très) grande série. Lot mini 50 000 pces
- Leader Européen sur la transformation des aciers inoxydables
- Nous adressons les marchés Automobile, Bâtiment, Cosmétique, Transport de fluides...

CERTIFICATIONS

- IATF 16949
- ISO 14001

**le DECOLLETAGE
jurassien**

PME

LEGENI

5 rue Louis Pasteur - 25410 Mercey-le-Grand
03 81 80 59 37 www.legeni.fr



ACTIVITÉS

Société de sous-traitance en traitement de surface, LEGENI travaille avec de nombreux secteurs d'activité comme l'Aéronautique, le Génie Bio Médical, l'Automobile, la Téléphonie, l'Armement, l'Avionique et la Connectique.

Le cœur de notre métier est tourné vers la protection de pièces décolletées, usinées ou découpées.

Notre savoir faire nous permet de :

- Vous conseiller et vous informer sur les différents traitements de surfaces que nous pouvons vous proposer
- Effectuer les essais nécessaires afin de valider vos impératifs clients sur des séries prototypes ou industrielles

PRODUITS

Dépôt par voie électrolytique ou chimique des métaux permettant diverses applications de 0.1µ à plusieurs dizaines de µ : anticorrosion, amélioration de la résistance mécanique aux contacts électriques ou non par frottement, soudabilité, amélioration du passage de micro-courant qui traverse la pièce

CERTIFICATIONS

- ISO 9001 version 2000
- EN9100

LEGENI
traitement
de surface

PME

LG PERFORMANCE

24 rue des Charmilles - 25300 Dommartin
06 81 35 72 57 lg-performance.com



ACTIVITÉS

Accompagnement sur mesure, flexible et de proximité pour les entreprises régionales à taille humaine : vers une performance durable et responsable.

Approches : qualité, sécurité, environnement / Performance / RSE (Responsabilité Sociétale et Environnementale) / Transition écologique / Stratégie

PRODUITS

- Externalisations
- Formations
- Audits
- Conseil et accompagnement
- Standards : ISO 9001 / ISO 14001 / ISO 50001 / ISO 26000 / ISO 17034 / RJC
- Fresques du climat et numérique
- Bilan Carbone (R)

PERFORMANCE

TPE

LIEBHERR-MINING EQUIPMENT COLMAR

49 rue Frédéric Hartmann - 68025 Colmar Cedex
03 69 49 26 42 www.liebherr.com

LIEBHERR

GROUPE

ACTIVITÉS

Liebherr-Mining Equipment Colmar SAS est une filiale de production de la division minière de Liebherr. La société fabrique des pelles pour le secteur minier et des dragues dont le poids en ordre de marche va de 100 à 800 tonnes et dont les godets ont un volume pouvant aller jusqu'à 47,5 m³. Ces machines sont entraînées par des moteurs diesel ou électriques. Les pelles minières de Liebherr sont en opération dans les plus grandes mines à ciel ouvert du monde, pour l'extraction de matières premières.

PRODUITS

- Tombereaux
- Pelleteuses

LISI AUTOMOTIVE

2 rue Juvénal Viellard - 90600 Grandvillars

03 84 58 63 00 www.lisi-automotive.com



ACTIVITÉS

LISI AUTOMOTIVE est une division du Groupe LISI, leader mondial dans la conception et la fabrication de fixations et solutions d'assemblage à haute valeur ajoutée pour l'aéronautique, l'automobile et le médical.

Grâce à la maîtrise des matériaux aciers et plastiques et de multiples technologies de fabrication, LISI AUTOMOTIVE propose une gamme inégalée de composants et de fixations. Cette expertise permet de proposer les meilleures solutions pour chaque besoin client et chaque application véhicule.

Reconnu comme un fournisseur expert, fiable et innovant, LISI AUTOMOTIVE contribue au développement des véhicules de demain en participant à l'amélioration de la sécurité, du confort, de l'impact environnemental et à la facilité d'assemblage des produits fabriqués par ses clients.

Depuis ses origines en 1777, le GROUPE LISI et LISI AUTOMOTIVE ont su évoluer, optimiser et innover pour s'adapter aux besoins des marchés, et aujourd'hui poursuivent toujours les objectifs d'amélioration permanente de performance industrielle, de qualité, de sécurité et d'innovation, de la maîtrise des délais et de l'efficacité de la R&D, dans le respect de l'environnement, de l'humain et des attentes clients.

PRODUITS

- GRANDVILLARS : préparation matière fil : décapage, tréfilage, traitements thermiques, traitements de surfaces
- LURE : outillage de frappe à froid et de roulage
- DASLE : écrous à souder, écrous à jupe, écrous spéciaux, bouchons moteurs, entretoises, coupelles de ressort et de soupapes, romaines, pignons, composants mécaniques
- MELISEY : composants pour systèmes de frein de parking, vis et écrous raccord, barres de torsion, produits spéciaux forgés à froid et usinés
- DELLE : vis moteur, vis à rondelles imperdables, vis de sécurité, vis pour montage robotisé, composants mécaniques et pièces spéciales



lisi AUTOMOTIVE

DÉCOUVREZ NOS SOLUTIONS D'ASSEMBLAGE DURABLES POUR LES VÉHICULES DE DEMAIN



**LISI AUTOMOTIVE, votre partenaire durable
pour des solutions d'assemblage innovantes
avec une empreinte carbone contrôlée.**



**Découvrez nos engagements
environnementaux sur :**



www.lisi-automotive.com

LIGIER AUTOMOTIVE

Technopole - 58470 Magny-Cours
03 86 21 29 20 www.ligierautomotive.com



ACTIVITÉS

Ligier Automotive est spécialisée dans la construction de voitures de course (sport-prototypes, monoplaces, voitures destinées à la compétition sur circuit, sur glace, tout-terrain, et rallye-cross). Son expertise dans les domaines de la conception, la production, l'aérodynamique, l'électronique, la motorisation, la restauration et l'exploitation, permet de proposer également des véhicules spéciaux et des concept-cars aux grands constructeurs. Elle regroupe une centaine de collaborateurs répartis sur deux sites en France, à Magny-Cours et Amilly et dispose d'une filiale basée à Denver (USA).

PRODUITS

- Véhicules de compétition: LMP2, LMP3, CN, F4, F3R, Ligier JS2 R, Ligier JS P4
- Préparation de moteurs
- Produits électroniques: volants instrumentés
- Restauration de véhicules historiques



ETI

LINES MANUFACTURING

6 rue Simone Veil - 67810 Holtzheim
06 04 47 24 79 www.lines-manufacturing.com



ACTIVITÉS

Lines développe et commercialise des systèmes avancés de production, vers une industrie manufacturière plus intelligente, durable et compétitive. Le cœur de métier de la société est la mise au point de procédés innovants de fabrication additive industrielle ultra-productifs, destinés à la production en séries de grandes pièces en matériaux polymères et composites pour les secteurs des transports, des nouvelles mobilités, des sports ou encore de l'outillage industriel.

PRODUITS

- Lines SONIC : imprimante 3D industrielle grand format et haute vitesse, pour la production de pièces jusqu'à 2.5m de côté pour une productivité maximale de 50 kg/h
- Lines LAUNCHPAD : service d'études de faisabilité technico-économique et de production de petits batches de pièces



Start-up

LITTELFUSE

2 rue Claude Berthollet - BP 359 - ZI Nord - 39105 Dole
03 84 72 81 12 www.littelfuse.com



ACTIVITÉS

Implanté sur les 3 continents, C&K, qui fait maintenant partie de Littelfuse, est leader dans la fabrication et la vente de solutions d'interface (switches électromécaniques, connecteurs pour lecteurs de carte à puce et pour applications spatiales, sous-ensemble).

Grâce à son intégration verticale, C&K maîtrise totalement la chaîne de conception et de fabrication de ses produits pour proposer plus de 56000 références de haute qualité à plus de 2000 clients partout dans le monde.

Nos clients sont issus des secteurs de l'industrie, de l'automobile, des produits de consommation électronique, des télécoms, du spatial et du médical.

PRODUITS

- Conception et fabrication de micro-commutateurs (switches) et de connecteurs.

CERTIFICATIONS

- ISO 9001
- ISO 14001
- IATF 16949
- EN 9100
- ISO 50001



ETI

LOGIKKO

6 rue Thales - 33700 Mérignac
05 56 34 05 50 www.logikko.com



ACTIVITÉS

Bureau d'étude industriel, spécialisé dans l'électrolyse alcalin et les applications associées :

- pour décarboner les moteurs thermiques
- pour produire de l'hydrogène vert (production in-situ, applications en autoconsommation et/ou micro-mobilité)

PRODUITS

- Dispositifs embarqués pour VL/VUL et pour VI
- En développement :
- dispositif pour groupe électrogènes
- station multi-énergie (H2 vert, électricité) pour moyens de mobilité douce
- effacement des groupes électrogènes par des «GE H2» avec production in-situ pour les chantiers, événementiel, les sites isolés



PME

LOHR INDUSTRIE

29 rue du 14 Juillet - CS 50191 - 67980 Hangenbieten
03 88 38 98 00 www.lohr.fr



ETI

ACTIVITÉS

Lohr est un groupe privé français, installé en Alsace près de Strasbourg, spécialiste mondial depuis plus de 60 ans dans la conception, la fabrication et la commercialisation de systèmes de transports de biens et de personnes.

PRODUITS

- Automotive : leader mondial des véhicules de porte-voitures offrant à la fois fiabilité, performance et longévité
- Railway System : technologie de référence de ferroutage avec les wagons Lohr UIC pour le transport sécurisé et économique des semi-remorques routières standard sur le réseau ferré européen
- New Mobilités : avec la navette Cristal 100% électrique, connectée, modulaire, et attelable offrant une nouvelle conception de la mobilité partagée aux opérateurs publics et privés du transport
- Défense et Sécurité : notre filiale Soframe est spécialisée dans la conception et la fabrication de véhicules tactiques et logistiques protégés répondant aux besoins des forces armées et des forces de sécurité
- Draisy : train très léger, 100% léger, 100% frugal, solution de revitalisation des petites lignes ferroviaires dans une logique de sur-mesure

CERTIFICATIONS

- ISO 9001
- AQAP 2110
- EN ISO 3834-2
- EN 15085-2
- DIN 2303 Q2
- CERTIFER
- DIN 2303 Q3

M-PLUS GROUP

ZAC de la Brasserie - 90360 Lachapelle-sous-Rougemont
03 84 58 54 00 www.m-plusgroup.com



ACTIVITÉS

Fabrication de composants et sous-ensembles par mécanique de précision, découpage laser, formage à froid, chaudronnerie, soudage.

PRODUITS

- Composants en superalliages
- Pièces complexes 5 axes
- Pièces de combustion
- Appareils sous pression
- Sous-ensembles

CERTIFICATIONS

- ISO 9001
- EN 9100
- EN 3834-2



ETI

MA INDUSTRIE

2 rue du Vélodrome - 88200 Saint-Étienne-lès-Remiremont
03 29 62 46 66 www.maindustrie.fr



ACTIVITÉS

- Automatisation et/ou robotisation de procédés dans les domaines de la transitique, du conditionnement, de l'assemblage, du chargement/déchargement de machines et du contrôle dans l'industrie automobile et l'industrie générale
- Conception et fabrication de machines spéciales
- Conception et fabrication d'outillages hydrauliques
- Intégration de robots
- Retrofit d'équipements de production
- Prestataire de services en sous-traitance mécanique (mécano-soudure, fraisage, tournage, électroérosion, rectification plane).

PRODUITS

- Machines spéciales d'assemblage et de contrôle
- Outillages hydrauliques
- Ilots robotisés de manutention, de conditionnement, de chargement/déchargement, de palettisation, de débravage
- Transitique, convoyage, manutention automatisée



PME

MACA

Technopole Arbois-Méditerranée - Avenue Louis Philibert - 13100 Aix-en-Provence
06 98 73 00 88 macaflight.com



ACTIVITÉS

MACA a créé S Eleven (ST1), la première voiture de course volante à hydrogène, fabriquée à partir de matériaux écologiques et durables. La société compte s'appuyer sur les courses de voitures volantes pour faire avancer la technologie et accélérer l'acceptation sociale de ces véhicules innovants par les fans de course et les futurs utilisateurs de véhicules volants (Avec ou sans pilotes...). Notre prototype à grande échelle et notre modèle final avec pilote à bord seront prêts au quatrième trimestre 2024.

PRODUITS

- S Eleven (ST1)



TPE

MACPLUS

ZAC de la Brasserie - 90360 Lachapelle-sous-Rougemont
03 84 58 54 00 www.macplus-france.com



ETI

ACTIVITÉS

Macplus est une société française spécialisée dans la chaudronnerie et les assemblages mécano-soudés de superalliages et métaux durs tels que les Inconels, Hastelloys, stellites, Nimonic mais également les aciers inoxydables, les aciers au carbone et l'aluminium. Avec des procédés qualifiés, des installations automatisées et robotisées et près de 60 opérateurs qualifiés, la société est en mesure de produire des pièces complexes en petites et moyennes séries pour l'industrie.

PRODUITS

- Composants en superalliages
- Pièces de combustion
- Sous-ensembles
- Appareils sous pression

CERTIFICATIONS

- ISO 9001:2008
- EN 3834-2
- Habilitations pour concevoir, fabriquer et contrôler des appareils sous pression selon les directives européennes 2014/68/UE (PED)
- EN 9100

MAGNA ENGINEERED GLASS EUROPE

1 rue des Alliés - BP 11 - 52200 Humes-Jorquenay
03 25 84 34 34 www.magna.com



ACTIVITÉS

L'usine créée en 1995 sous le nom de DONELLY appartient depuis 2002 à Magna. Nous employons à ce jour 158 salariés et appartenons à la division « EXTERIORS » du groupe Magna International.

Nos activités :

- Encapsulation (injection de matières plastique sur du verre) de custodes et vitres fixes pour l'industrie automobile
- Collage de composants sur verre
- Assemblage de modules complexes sur verre
- Soudure sur verre

PRODUITS

- Encapsulation
- Collage
- Assemblage
- Soudure



GROUPE

MAGYAR SMFF

Route de Chazeuil - 21610 Fontaine-Française
03 80 75 25 00 www.magyar.fr



ETI

ACTIVITÉS

Fondée en 1945, l'entreprise G. MAGYAR se consacre d'abord à la fabrication de matériels pour l'industrie alimentaire.

Dans les années 1950, elle devient rapidement spécialiste des citernes de collecte de lait. Son expérience dans le soudage des aciers inoxydables et de l'aluminium lui permet de développer sa gamme de produits vers les citernes pour le transport de tous les liquides : alimentaires, chimiques et pétroliers. Des professionnels à votre écoute pour trouver des solutions techniques et économiques optimisées, dans le respect des normes d'hygiène et de sécurité : pour le transport par route avec des citernes sur porteurs, remorques ou semi-remorques, pour le transport intermodal avec des caisses mobiles ou des containers citernes ou avec des wagons citernes.

PRODUITS

- Citernes de transports pour gaz cryogéniques
- Véhicules batteries pour le transport des gaz comprimés (hydrogène)
- Citernes et conteneurs en composites pour le transport des produits corrosifs.

CERTIFICATIONS

- ISO 9001 (2008)

MAHYTEC

6 rue Léon Bel - Zone des Epenottes - 39100 Dole
03 84 80 17 20 www.mahytec.com



ETI

ACTIVITÉS

MAHYTEC conçoit et fabrique des réservoirs d'hydrogène pour des applications stationnaires et transportables. Grâce à son fort potentiel R&D, MAHYTEC est capable d'offrir des solutions novatrices de stockage de l'énergie, et particulièrement pour l'hydrogène. Du stockage comprimé au stockage solide, MAHYTEC affiche son savoir-faire en proposant des solutions certifiées. Afin de produire, stocker et distribuer l'énergie, MAHYTEC conçoit des systèmes complets qui sécurisent l'accès à l'énergie et propose de l'adapter à chaque besoin : MAHYTEC dimensionne le système composé d'un électrolyseur, de stockage hydrogène, d'un système pile à combustible et d'un parc batterie. L'ensemble est géré par un programme intelligent assurant la continuité de la fourniture en électricité. MAHYTEC a rejoint le groupe HENSOLDT fin 2021 : groupe industriel innovant qui intervient sur les marchés de la Défense, de l'Aéronautique, de l'Énergie, du Ferroviaire et de l'Automobile. Produits électroniques spécialisés à forte criticité - 600 collaborateurs en France et près de 5000 dans le monde.

PRODUITS

- Systèmes de stockage hydrogène haute-pression et stockage solide (hydrures métalliques)
- Structures composites complexes

CERTIFICATIONS

- ISO 9001
- ISO 16111
- Produits certifiés selon PED, TPED, Réglementation Maritime,

MAILLE VERTE VOSGIENNE

305 Route de Fallières - 88200 Saint-Nabord
03 29 62 29 47 www.mvvosges.eu



ACTIVITÉS

Fabricant de mailles techniques pour diverses industries, intégré en tricotage circulaire, ennoblissement / finition, blanchiment / teinture et disposant de son propre laboratoire.

PRODUITS

Supports d'enduction et contre-collage utilisés dans les aménagements intérieurs de véhicules tels que :

- coiffes de sièges
- panneaux de portes
- soufflets de levier de vitesse

CERTIFICATIONS

- ISO 9001
- ISO 14 001
- Dekotex



PME

MB PEINTURE

Z1 des Grands Vaubrenots - 25410 Saint-Vit
03 81 87 40 50 www.mbpeinture.eu



ACTIVITÉS

MB Peinture, fondée en 1972, est spécialisée dans la peinture industrielle, par tous les procédés de peinture poudre et liquide, sur tout support. Applications de peinture et poudre, tous traitements de peinture et poudre époxy - Sérigraphie - Tampographie - Gravure laser.

PRODUITS

- Peinture industrielle liquide
- Peinture industrielle en poudre

- Assemblage

CERTIFICATIONS

- ISO 9001 (2015)
- IATF 16949



PME

MBP - MECANIQUE BAUMOISE DE PRECISION

ZA Europolys I - 4 Rue de la Craye - 25110 Autechaux
03 81 84 39 20 www.mbp-usinage.fr

ACTIVITÉS

MBP est une entreprise familiale spécialisée dans la sous traitance en usinage, et l'assemblage d'ensembles mécaniques. Avec 150 employés et plus de 50 machines à commandes numériques, MBP est devenu un acteur incontournable de l'usinage de petites et moyennes séries répétitives en France et en Europe. Spécialiste reconnu de l'usinage de précision, MBP propose : - Une offre allant de l'achat de matière première à la livraison en juste à temps, en incluant tous types de sous traitances liées à l'usinage (peinture, traitements, etc) - Un savoir-faire étendu à de nombreux domaines d'applications (Énergie, Ferroviaire, Agricole, Défense, Engins de TP,...). Avec un système qualité certifié ISO 9001 : 2015. - Un site dédié à l'assemblage d'ensembles mécaniques, du plus simple, au plus complexe.

PRODUITS

- 23 tours horizontaux de 2 à 4 axes
- 11 centres d'usinage verticaux
- 9 centres d'usinage horizontaux palettisés
- 14 centre d'usinage 3 à 4 axes
- 14 centre 5 axes combinés (tournage + fraisage)
- 2 rectifieuses cylindrique

CERTIFICATIONS

- ISO 9001 (2015)



PME

MCPHY

79 rue Général Mangin - 38100 Grenoble
www.mcphy.com

McPhy
Driving clean energy forward

PME

ACTIVITÉS

Depuis 2008, McPhy est un acteur majeur sur le marché mondial de l'hydrogène. Nous accompagnons des clients nationaux, européens et internationaux de l'industrie, de l'énergie et de la mobilité dans leurs trajectoires de décarbonation.

« Pure player » du secteur, McPhy est concepteur-fabricant d'une gamme d'équipements de production et de valorisation de l'hydrogène ; des électrolyseurs reposant sur une technologie robuste et éprouvée : l'électrolyse alcaline sous pression.

Véritable entreprise « European native » avec des sites de conception et de production en France, Allemagne et Italie, McPhy dispose d'un ancrage industriel et commercial européen.

PRODUITS

- Électrolyseurs (gammas Piel®, McLyzer® & Augmented McLyzer®): de 3 kW à 4 MW / stack

L'hydrogène, dans la stratégie du Pôle depuis 2005 !

Un axe stratégique de développement économique et d'accélération de la transition énergétique

MANULINE

9 rue de la Thur - 68800 Thann

03 89 37 54 22 www.manuline.fr - www.fideve-groupe.com



ACTIVITÉS

Forte de plus de 20 années d'expérience, ManuLine est spécialisée dans la fourniture de solutions de logistique interne. Notre équipe développe, conçoit et commercialise des solutions ergonomiques et sur mesure pour optimiser votre processus et votre approvisionnement en bord de ligne.

Nos domaines d'expertise sont les suivants:

OPTIMISATION DES FLUX LOGISTIQUES INTERNES

Solution globale Tracteur + Train

- Train logistique lean pour un approvisionnement optimal en bord de ligne de vos contenants (solutions brevetées)
- Base roulante pour le transport de matériel d'un point A vers un point B dans votre usine
- Base roulante ergonomique: base à plateau inclinable, plateau rotatif, niveau constant, etc.
- Remorque industrielle pour le transport de charges lourdes et volumineuses

OPTIMISATION DE LA MANUTENTION DU VRAC

- Solutions pour conteneurs souples afin d'optimiser la manutention, le stockage, la vidange, le remplissage, le filtrage et le transport de vos Big Bag et silos souples
- Rack pour le stockage vertical de contenants

MARQUAGE AU SOL ADHÉSIF

- Bande de marquage
- Pictogramme de marquage
- Symbole de marquage

IMMOBILISATION DE VÉHICULES FERROVIAIRES

- Cale de quai pour immobiliser les véhicules ferroviaires en stationnement

PRODUITS

- Train logistique (solutions brevetées)
- Base roulante
- Remorque industrielle
- Solutions pour conteneurs souples (Big Bag, silo souple)

- Rack de stockage
- Marquage au sol adhésif
- Cale de quai

CERTIFICATIONS

- Matériel certifié CE

ManuLine

ETI

INNOVATION • ERGONOMIE • LEAN MANUFACTURING • SUR-MESURE



FLUX LOGISTIQUES INTERNES



Fabrication française

TRAIN LOGISTIQUE

Train monotrace pour l'optimisation de l'approvisionnement en bord de ligne. Solution brevetée.

SOLUTION GLOBALE + TRACTEUR TRAIN

en pilotage manuel, semi-AGV ou AGV

BASE ROULANTE ERGONOMIQUE

- Pour le transfert de charge
- Pour un accès à la charge facilité et une meilleure préhension de vos contenants
- Pour une utilisation manuelle ou en train

REMORQUE INDUSTRIELLE

Conçue pour le transport de charges volumineuses et lourdes



MARQUAGE AU SOL



BANDE, PICTOGRAMME et SYMBOLE DE MARQUAGE pour améliorer la sécurité au poste de travail

IMMOBILISATION FERROVIAIRE



Solutions permettant l'IMMOBILISATION DES VÉHICULES lors de leur stationnement



MANUTENTION DU VRAC



Solutions pour le STOCKAGE, la VIDANGE, le REMPLISSAGE et la MANUTENTION de contenants souples



Optimisation de l'espace de stockage avec le RACK AMOVIBLE

MCVE TECHNOLOGIE

86 rue LC Dagnaux - 57685 Augny
06 29 02 56 74 www.mcve-tech.com



ACTIVITÉS

MCVE Technologie est une start-up française qui innove dans le domaine de l'électronique flexible. Elle développe un procédé industriel permettant la fonctionnalisation des tissus pour composites en y intégrant des circuits électroniques complets à l'aide d'une pâte EOPROM® dont elle est propriétaire. Cette formulation à base de cuivre adhère aux supports flexibles et permet ainsi la conductivité.

PRODUITS

- EoHT® Réalisation de piste fine Cu de chauffage sur tissu de verre / basalte / fibre naturelle à insérer dans les couches d'un matériau composite.
- Réalisation de capteur imprimé (piezo - température - diélectrique, ...) sur tissu.
- Réalisation d'antenne sur tissu à insérer dans les composites.
- Réalisation de pistes conductrices pour passage de densité de courant sur tissu.
- Etude et réalisation selon besoin



TPE

MECA-FORGING

Parc d'Activités 3R - 6 rue Louis Pasteur - 70190 Rioz
03 84 91 28 00



ACTIVITÉS

Meca-Forging est leader en Europe sur la transformation en frappe à froid et mi-chaud des aciers inoxydables. Nous exportons 60% de notre CA dans tous les domaines de grande série (> 200 000 p/an) sur les marchés Automobile, Bâtiment, Défense, Transport de fluides, ...).

Meca-Forging est détenue par les groupes Ardec Industries et Camelin.

PRODUITS

- Fil de Ø 8 à 20 mm en inox, acier, laiton et d'autres matériaux sur demande
- Support de sonde ou capteur, vis d'entraînement mécanique, connecteur électrique de prise de chargeur, entretoise, insert, vis de siège, support...

CERTIFICATIONS

- ISO 9001
- IATF 16949



PME

MECAPLUS

ZAC de la Brasserie - 90360 Lachapelle-sous-Rougemont
03 84 46 60 50 www.mecaplus.com



ACTIVITÉS

Mecaplus est une société française spécialisée dans l'usinage de précision des superalliages et métaux durs tels que les Inconels, Hastelloys, stellites, Nimonics, le Titane mais également les aciers inoxydables, les aciers au carbone, l'aluminium, les cuivres et les bronzes. Avec un parc de machines CNC (tours CNC 3, 4 et 5 axes, centres d'usinage 3, 5 et 6 axes, érosion à fil, rectifieuses...) et plus de 50 opérateurs qualifiés, la société est en mesure de produire des pièces complexes en petites et moyennes séries pour l'industrie.

PRODUITS

- Composants en superalliages
- Sous-ensembles
- Pièces de combustion
- Pièces complexes 5 axes

CERTIFICATIONS

- ISO 9001 version 2000
- AS/EN 9100

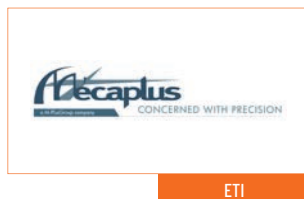

ETI

MERACEM CONSEIL

15 rue des Vacons - 57950 Montigny-lès-Metz
06 61 11 71 34



ACTIVITÉS

MERACEM Conseil apporte des Solutions aux Entreprises et Collectivités pour réussir leur Transformation.

Elle propose les services d'experts reconnus dans le Digital, l'Energie, l'Innovation et dans des Prestations de Conseil, Formation et Management.

MERACEM Conseil privilégie les partenaires locaux situés en Région Grand Est pour plus de proximité et d'efficacité.

PRODUITS

- Centrale panneaux photovoltaïques
- Solutions IoT et gestion numérique manufacturing et énergie
- Accompagnement : consultants et managers de transition



TPE

MERCIER CLAUSSE

31 rue du Moulin - BP 54 - 25150 Pont-de-Roide-Vermondans
03 81 92 42 48 www.mercier-clausse.com



ACTIVITÉS

Mercier Clausse est une société industrielle spécialisée dans la transformation des métaux depuis 1935.

Elle est aujourd'hui un acteur essentiel dans la transformation des métaux à plat par découpage-emboutissage de précision et autres procédés connexes.

Présent de la conception à la réalisation de pièces métalliques et d'ensembles mécaniques, la société Mercier Clausse a su développer un savoir-faire faisant d'elle un partenaire fiable dans son domaine.

De la très petite à la très grande série, Mercier Clausse conçoit et réalise des produits pour tous les secteurs d'activité.

PRODUITS

- Pièces découpées
- Pièces embouties
- Pièces assemblées
- Travail des épaisseurs de 0.5mm à 6mm

CERTIFICATIONS

- ISO 9001
- IATF 16949



PME

MEV

5 rue Saint Exupery - 67500 Haguenau
03 67 83 01 24 www.moteuretvelo.fr



ACTIVITÉS

Assemblage et vente (e-commerce BtoB et BtoC) de kits de motorisation de vélos électriques

PRODUITS

- Kits de motorisation pour transformer le vélo en VAE
- Batteries Lithium pour vélos électriques et reconditionnement



TPE

MINCATEC ENERGY

1 Avenue de la Gare TGV - 90400 Meroux-Moval
↳ mincatec-energy.com



PME

ACTIVITÉS

MINCATEC ENERGY est une société industrielle qui développe et intègre clés en main un réservoir innovant de stockage d'hydrogène basse pression sous forme d'hydrures métalliques pour les applications stationnaires (autoconsommation, stockage des Énergies Renouvelables) et les mobilités terrestres, maritimes et fluviales.

PRODUITS

- Réservoirs de stockage d'hydrogène sous forme solide en hydrures métalliques
- Services associés aux technologies de stockage d'hydrogène et d'électrification des systèmes mobiles et stationnaires
- Projet SHYPAGE ; démonstrateur mobile MHYTIC

MINITEC SNC

2 rue Charles Desgranges - 57200 Sarreguemines
↳ 03 87 27 68 70 ↳ www.minitec.fr



ACTIVITÉS

MiniTec est l'un des leaders mondiaux dans la construction modulaire de structures en aluminium. Nous concevons et fabriquons des postes de travail, des convoyeurs, des carters de machines, des guidages linéaires.

Nous concevons et fabriquons également des machines spéciales, des lignes de convoyage clé en mains.

Nous sommes également un intégrateur de solutions robotisées. Avec MiniTec, vous avez un partenaire qui gère votre projet de A à Z, de la conception mécanique à l'automatisation et l'installation sur site ; nous nous occupons de tout.

PRODUITS

- Profils aluminium
- Convoyeurs
- Cartérisation de machines
- Guidages linéaires
- Postes de travail
- Machines spéciales
- Intégration de robots et AGV

CERTIFICATIONS

- ISO 9001
- ISO 14001
- OHSAS 18001



PME

MOB'HY

3 Place du Général de Gaulle - 88000 Épinal
↳ 06 42 71 33 90 ↳ www.mobhy.eu

ACTIVITÉS

Mob'HY est le bureau d'études et développeur qui regroupe les compétences d'une équipe d'ingénieur(e)s des procédés industriels autour de l'expérience historique de développement de projets éoliens et maintenant solaire de Vent d'Est. Mob'Hy grandit dans la pépinière de l'Université de Lorraine et s'appuie sur les initiatives industrielles de la Großregion Wallonie-Lux-Rhénanie-Palatinat-Saare-Grand-Est.

PRODUITS

- Étude de faisabilité écosystèmes ENR & H2 (dimensionnement technique, classement dans la courbe de mérite)
- AMO commerciale (constitution des carnets de commandes, approvisionnement énergie primaire, groupement d'achat matériels)
- Rédaction (dossiers conformes ADEME et équivalent) AMO design et construction
- Développement
- Construction
- Exploitation

CERTIFICATIONS

- C2IME

MOBILITE CLUB ACADEMIE

9, rue d'Artois - 75008 Paris
↳ 09 70 40 11 11 ↳ www.mobiliteclub.fr/academie



ACTIVITÉS

Filiale de Mobilité Club France (anciennement Automobile Club Association) qui est le Club reconnu par la Fédération Internationale de l'Automobile (FIA), Mobilité Club Académie est un organisme de formation agréé proposant un catalogue complet de prestations dans le but d'aider le chef d'entreprise à identifier, évaluer et prévenir le risque routier encouru par ses salariés.

N°1 de la prévention du risque routier en France, Mobilité Club Académie propose des solutions aux entreprises allant de l'analyse à la formation.

Pour cela, nous mettons à votre disposition une large palette de prestations personnalisées et adaptées.

PRODUITS

- Contrats d'adhésion collectifs (Contrats Prévention Mobilité)
- Management du risque routier, plans de prévention du risque routier
- Protection juridique automobile, protection du permis de conduire (stages de récupération de points)
- Formations sur route, sur piste sécurisée, en entreprise, en salle virtuelle



PME

MOULE DESIGN PROTOTYPE - MDP TEAM

ZI Les Perrières - 6 rue de l'Industrie - 39700 Dampierre
↳ 03 84 80 19 19 ↳ www.mdp.team



ACTIVITÉS

MDP, reconnue comme un leader dans la conception et la réalisation de prototypes « bonne matière », propose un ensemble de prestations complémentaires : conception et réalisation de moules aluminium et acier, réalisation de prototypes plastiques, injection petites et moyennes séries, usinage de pièces et prestation d'assemblage.

PRODUITS

- Boîtes à air et à eau
- Planches de bord, Pare-choc
- Air & Cooling
- Turbines aéronautiques
- Habillages intérieur
- Fraisage 5 axes de pièces complexes
- Conditionnement sur mesure

CERTIFICATIONS

- ISO 9001

MOVING MAGNET TECHNOLOGIES (MMT)

ZAC LaFayette - 1 rue Christiaan Huygens - 25000 Besançon
↳ 03 81 41 42 00 ↳ www.movingmagnet.com



ACTIVITÉS

La société MOVING MAGNET TECHNOLOGIES (MMT) est spécialisée dans le domaine de la mécatronique, en particulier les moteurs BLDC, actionneurs et capteurs de position. Notre activité est principalement dans le secteur automobile et nous nous appuyons sur un portefeuille de plus de 250 brevets ainsi qu'une équipe solide de 35 ingénieurs pour apporter à nos clients un savoir-faire et des solutions innovantes aux valeurs uniques pour l'entraînement, le contrôle et la mesure de position.

PRODUITS

- Actionneurs pour contrôle moteur thermique
- Capteurs direction (couple et position)
- Capteurs pour transmission
- Actionneurs application turbo
- Actionneurs de gestion thermique
- Moteurs BLDC pour pompes
- Actionneurs multistables



PME

MS-INNOV

1A rue Jacqueline Auriol - 90000 BELFORT
03 39 03 41 60 ms-innov.fr



ACTIVITÉS

MS-Innov est la première entreprise à capitaux français à développer, concevoir, assembler et commercialiser un robot industriel. Sa mission : favoriser la performance et l'agilité des entreprises avec des solutions technologiques qui redonnent sa place à l'humain. Basée sur le Territoire de Belfort, MS-Innov s'impose sur le marché de la robotique avec MORFOSE, son robot collaboratif modulaire qui s'inscrit d'ores et déjà comme un acteur fort de l'industrie du futur. Composée d'une équipe ambitieuse et pluridisciplinaire, MS-Innov est prête à relever les défis industriels d'aujourd'hui et de demain avec une philosophie : "Agility for all, with everyone".

PRODUITS

- Conception de COBOT
- Conception et fabrication de solutions robotiques
- Editeur de logiciel de pilotage de production

- Programmation de robots et cobots
- Robots collaboratifs

CERTIFICATIONS

- Agréments CIR et CII



PME

MYGALE

Technopôle - 58470 Magny-Cours
03 86 21 86 21 www.mygale.fr



ACTIVITÉS

Mygale a gagné sa réputation mondiale dans le milieu du sport automobile depuis ces 34 dernières années en concevant et fabriquant près de 1 300 voitures de course pour le compte de grands constructeurs automobiles : Formule BMW, Formule Renault, Peugeot Spider, ou pour son propre compte : Formule Ford, Formule 3, Formule 4 FIA, MySpyder...

Grâce à l'excellence de chacun dans l'entreprise, nous proposons des services de sous-traitance et de consulting. Une usine moderne de 3 000 m², des équipements à la pointe de la technologie (Autoclave) et la certification qualité Iso 9001. Notre savoir-faire en termes d'ingénierie et de fabrication dans le sport automobile de haut niveau est un réel atout pour nos clients (projet global ou fabrication de pièces).

PRODUITS

- Conception et fabrication de monoplaces de course certifiées FIA : Formule 4, Formule 3R, XC Cross Car exportées dans le monde entier
- Réalisation de pièces mécaniques et composites de haute technicité pour les services Motorsport des grands constructeurs automobiles

CERTIFICATIONS

- ISO 9001



PME

MYL JOB

10A rue Sébastien Brant - 68000 Colmar
03 89 22 25 80



ACTIVITÉS

Conseil pour les affaires et autres conseils de gestion : Coaching, Formation, Recrutement, Négociation, RH.

PRODUITS

- Conseils pour les affaires
- Conseils de gestion : Coaching, Formation, Recrutement, Négociation, RH



TPE

NEFAB

RN20 - ZAC Les Combes - 41300 SALBRIS
06 16 70 23 92 www.nefab.fr



ACTIVITÉS

Nefab analyse, conçoit, produit ou intègre des solutions techniques pour permettre aux industriels de réduire leur coût total emballage et logistique, ainsi que leur impact environnemental.

Réduction des coûts d'achat, de déchets, de process, de gestion, d'entreposage, de casse et de transport.

Emballages logistiques perdus ou réutilisables, multimatériaux, standards ou spécifiques, à la vente ou à la location.

PRODUITS

- Emballages export (bois, contreplaqués, carton...)
- Emballages navettes réutilisables, praticables, gabarits et chariots supports
- Calages techniques et accessoires, mousses PE, PU, PER...
- Emballages carton ou hybrides carton / bois...

CERTIFICATIONS

- ISO 9001
- ISO 14001



ETI

NORCAN

48 rue des Aviateurs - 67500 Haguenau
03 88 93 26 26 www.norcan.fr



ACTIVITÉS

Créé en 1987, NORCAN est leader en France et parmi les premiers en Europe dans le domaine des solutions mécano-montées modulaires et sur mesure à base de profilés aluminium. Le groupe produit plusieurs milliers d'applications par an au travers de son site principal en Alsace, de filiales et d'un réseau de partenaires à l'étranger. Par ailleurs, NORCAN est intégrateur de la gamme de robots mobiles et collaboratifs SHERPA®. Pour plus d'informations, visitez www.mynorcan.com.

PRODUITS

- Robotique collaborative mobile
- Chariots de manutention
- Convoyeurs et îlots de production
- Postes de travail
- Structures et cartérisation
- Plateformes et moyens d'accès

CERTIFICATIONS

- ISO 9001 version 2000



PME

NOUVELLE SOCIETE GERBOIS

2 Grande rue - 88120 Sapois
03 29 23 91 46 www.gerbois.com



ACTIVITÉS

Concepteurs et fabricants d'emballages et caisses à dominante bois dédiés à tous les types d'industries. Chez Nouvelle Société Gerbois, nous avons plus de 40 ans d'expérience notamment dans le secteur automobile en France et à l'international.

Notre bureau d'étude est capable de vous accompagner sur tous vos projets d'emballages séries, spécifiques ou sur mesure. En concevant des solutions intelligentes pour le transport, la manutention et la sécurisation de vos pièces.

PRODUITS

- Conception et fabrication d'emballages industriels en bois et logistique associée
- Caisses sur-mesure, petites moyennes ou grandes séries
- Caisses claire-voie, maritimes, palettes spécifiques
- Emballage bâche ignifuge, antistatique...
- Calages techniques multi-matériaux (bois, tous types de mousses...)
- Prestations sur site

CERTIFICATIONS

- ISO 9001:2015
- ISO 14001:2015
- NIMP15
- PEFC



PME

NOVIUM

2 rue des Chavannes - 71230 Saint-Vallier
03 85 58 91 41 www.novium.fr



ACTIVITÉS

Conception, réalisation et commercialisation d'engins ou systèmes pour matériels mobiles, d'ensembles de transmission de puissance. Commercialisation de systèmes, de composants hydrauliques et pneumatiques.

PRODUITS

- Rame poutres poteaux caténaïres
- Suite de déroulage enroulage caténaïres
- Wagon déchargement continu (WDCO)
- Wagon laveur de rails haute pression
- Wagon pousseur longs rails soudés
- Wagon désherbeur grand rendement
- Adaptation pelles rail route

OID CONSULTANTS

6C Cours Bayard - 69002 Lyon
04 82 53 42 40 www.oid-consultants.com



ACTIVITÉS

Transformation écologique et énergétique des entreprises. Nous avons créé OID avec la conviction qu'il était possible d'allier des démarches permettant de réduire l'impact environnemental de l'entreprise et d'augmenter sa compétitivité. Après 14 ans d'existence et plusieurs centaines de références, cela est aujourd'hui prouvé.

PRODUITS

- Audit énergétique et accompagnement à la performance énergétique
- Installation de plan de comptage énergétique et pilotage d'indicateur de performance
- ISO 50 001
- Audit déchet et réduction à la source
- Bilan carbone et accompagnement à la transition environnementale

CERTIFICATIONS

- Qualiopi
- EN 16247-2
- EN 16247-3



ORANO MINING

125 Avenue de Paris - 92320 Châtillon
01 34 96 00 00 www.orano.group/fr



ACTIVITÉS

Opérateur international reconnu dans le domaine des matières nucléaires, Orano apporte des solutions aux défis actuels et futurs, dans l'énergie et la santé. Orano souhaite développer une activité de recyclage des batteries en lien avec la transition énergétique et la raison d'être du groupe.

PRODUITS

- Production et conversion de l'uranium
- Recyclage des matières nucléaires
- Démantèlement et services
- Logistique
- Ingénierie
- en développement Recyclage de batteries Li-ion



ORECA TECHNOLOGY

Technopole du circuit - 58470 Magny-Cours
03 86 21 08 00 www.oreca.fr



ACTIVITÉS

Implanté stratégiquement à Magny-Cours, à proximité du circuit de F1, le département moteur d'ORECA s'étend sur 3600m2, abritant 4 bancs d'essais dont un asynchrone et une unité pouvant accueillir l'hydrogène. Regroupant une quarantaine de collaborateurs, le département moteur s'est développé au fil des années pour devenir une référence en France, en Europe et dans le monde. En plus d'équipements spécifiques, ce pôle possède une expertise unique aux niveaux ingénierie, production et préparation. Capable de concevoir, construire et développer un moteur à partir d'une feuille blanche, aux plus grands constructeurs. ORECA étend également son savoir-faire sur les technologies de demain : l'entreprise se dote d'expertises sur les moyens d'hybridation et de propulsions alternatives propres avec notamment l'hydrogène.

PRODUITS

- Conception développements de moteurs de compétition, créations de moteurs A à Z, moteurs pour SKODA, PEUGEOT, CITROEN, RENAULT, LADA, PORSCHE, ... avec leur électronique MAGNETI, MARELLI & BOSCH développeur de moteurs (moteur hybride et H2 ICE)
- Bancs hydrogène pour les propulsions de demain à disposition



OUTIL MECA

Lieu-dit les Sablons - 51170 Unchair
03 26 48 25 62



ACTIVITÉS

OUTIL MECA est spécialisé dans l'étude et la fabrication d'outillage de presse en découpe et d'emboutissage. Dans le secteur automobile, ses outils sont utilisés pour fabriquer différents accessoires des véhicules comme des supports de porte, des serrures de capot, des parties de frein à main ou encore des supports de moteur.

PRODUITS

- Outillages



OXYMETAL EST

PI du Malambas - 57280 Hauconcourt
03 87 80 69 10 www.oxymetal.com



ACTIVITÉS

Découpe procédé laser, parachèvement associé à la découpe (pliage).

PRODUITS

- Découpage Laser
- Soudure Laser
- Oxycoupage
- Parachèvements
- Surfaçage



OURÉVAL

Zone Industrielle de Villé - 2 rue du Climont - 67220 Neuve-Église
03 88 58 94 58 www.oureval.fr - www.fideve-groupe.com



ACTIVITÉS

Ouréval, société du Groupe Fideve, est spécialisée dans la production de pièces en série par découpe & emboutissage.

- Conception & réalisation d'outillage de presse
- Découpage emboutissage
- Assemblage et conditionnement

Depuis 50 ans, nous mettons notre savoir-faire au service de nos clients et maîtrisons totalement la conception d'outillages et leur fabrication. Ces outils sont ensuite utilisés pour la découpe et l'emboutissage de pièces sur des presses automatiques à commande numérique.

Société à taille humaine, nous avons à cœur de travailler main dans la main avec nos clients. Notre objectif est d'optimiser le process de fabrication, tout en répondant aux exigences de nos clients.

Le bureau d'étude et l'atelier d'outillage mettent en place une équipe projet pour vous assurer une prestation complète allant du co-développement jusqu'à la fabrication finale de pièces série.

En complément nous proposons également des solutions d'assemblage et de conditionnement afin de limiter la sous-traitance.

Matières travaillées : acier, acier revêtu (galva, électrozingué, Prélaqué, etc.), aluminium, inox etc.

PRODUITS

Nos moyens de production :

- 4 lignes de découpage/emboutissage de 100 à 400 T pilotées par CN
- 10 Presses de reprise de 25 à 400 T
- 1 Presse-plier de 170 Tonnes à CN
- Lignes d'assemblage, de soudure, de taraudage et de sertissage semi-automatique
- 2 machines d'électroérosion à fil
- 1 centre d'usinage à CN
- 3 rectifieuses planes

Domaines :

Exemples d'applications de pièces fabriquées par Ouréval pour l'automobile :

- Lame de contact
- Support isolant phonique
- Clips de fixation, équerre
- Support de capteurs
- Support tuyaux

Autres domaines : bâtiment, électroménager, packaging, mobilier de bureau, etc.

OURÉVAL
DÉCOUPAGE - EMBOUTISSAGE - OUTILS DE PRESSE - TÔLERIE

ETI

OURÉVAL

UN PARTENAIRE CERTIFIÉ DE QUALITÉ

- ✓ **Solution complète :** du prototype à la livraison de pièces séries au client
- ✓ **50 ans d'expérience :** 30 personnes à votre service, expertise et savoir-faire reconnus
- ✓ **Production adaptée :** moyennes et grandes séries
- ✓ **Qualité certifiée :** ISO 9001 et IATF 16949
- ✓ **Synergie et complémentarité :** appartenance au Groupe Fideve

APPLICATIONS & MARCHÉS

Automobile, Bâtiment, Électroménager,
Packaging, Mobilier de bureau, Divers

OUTILLAGE DE PRESSE

DÉCOUPAGE EMBOUTISSAGE

ASSEMBLAGE & CONDITIONNEMENT

DÉCOUPAGE EMBOUTISSAGE OUTILLAGE - ASSEMBLAGE



Plus d'information
+33 3 88 58 94 58



OURÉVAL
2, rue du Climont
F-67220 Neuve-Eglise



accueil@oureval.fr
www.oureval.fr
www.fideve-groupe.com

P3 FRANCE

6 Chemin des Montquartiers - 92130 Issy-les-Moulineaux
01 80 41 42 36 www.p3-group.com



ACTIVITÉS

P3 est un cabinet de conseil international en technologie et en stratégie. L'industrie automobile est l'un des principaux centres de compétence. Nous comptons parmi nos clients des OEM, des fournisseurs de niveaux 1, 2 et 3, des fabricants de machines et d'équipements, des fournisseurs de solutions de mobilité, des sociétés pétrolières et gazières, des opérateurs de bornes de recharge, des banques et d'autres prestataires de services.

PRODUITS

- Prestations de conseil : technologie et stratégie
- Mobilité électrique (powertrain, batteries, IRVE, services de la mobilité)
- Véhicules connectés et autonomes
- Formations en qualité, développement durable, agilité
- Accompagnement à l'innovation et méthodes de gestion (Agile, Scrum master, Coaches, Product Owner...)
- Prestations de développement (sur-site + near-shore)
- Système de gestion de la multi-conformité
- Cybersécurité

CERTIFICATIONS

- ISO 9001
- Tisax
- ISO 50001
- ISO 14001
- Qualiopi

P3 france

PME

PARROT

150 Avenue de Lattre de Tassigny - 39100 Dole
03 84 82 61 51 www.parrot-sa.com



ACTIVITÉS

Acteur majeur de fabrication de pièces en fil métallique acier et inox du Ø2 au Ø16, simples à complexes apportant une solution complète, maîtrisée et écoresponsable. Traitements de surface en nickel chrome (Cr3), phosphatation au tonneau, zingage, électropolissage et peinture. Nous nous appuyons sur une expérience de plus de 20 ans auprès de grands donneurs d'ordre dans des domaines d'activités diversifiés (poids lourds, électroménager, climatisation, équipement magasin, milieux contrôlés...).

PRODUITS

- Travail du fil métallique et du tube
- Pliage
- Emboutissage
- Usinage
- Traitements de surface
- Mécano-soudure

CERTIFICATIONS

- ISO 9001 - 2015
- ISO 14001 - 2015
- IATF 16949 - 2016

depuis 1945
PARROT
le fil de vos idées

PME

PATRICIA FETTIG CONSULTING

2A Faubourg de Belfort - 68190 Ensisheim
07 72 30 96 78 www.patricia-fettig.fr



ACTIVITÉS

Consulting et accompagnement des entreprises dans le domaine de la performance des organisations.

PRODUITS

- Accompagnement des équipes dans la recherche de la performance opérationnelle
- Animation de groupes inter-entreprises pour identifier les bonnes pratiques
- Formations sur les outils du LEAN
- Mise à disposition de connaissances industrielles de management

Patricia Fettig
consulting

Consultant - TPE

PATRICK PAUTONNIER

5117 route de Paray - 71430 Saint-Vincent-Bragny
06 12 32 57 54



ACTIVITÉS

Agent commercial indépendant dans le secteur véhicules transport routier, avec compétence technique, plus particulièrement sur les moteurs à combustion interne.

PRODUITS

- Rétrofit

**PATRICK
PAUTONNIER**

TPE

PB DECOLLETAGE

218 rue Armand Japy - 25460 Étupes
03 81 32 36 93 www.pb-decolletage.fr



ACTIVITÉS

Depuis 1995, la société PB Décolletage est spécialisée dans l'usinage Tournage/Fraisage/Décolletage de pièces simples et complexes du Ø 5 au Ø 65 mm (120 mm en mandrin) dans tous types de métaux (acier, inox, laiton, cuivre, bronze, alu, titane, inconel) et plastique (PTFE, PEHD, PA6, POM C...). Nous proposons des prestations complètes telles que le traitement de surface, thermique, anodisation, rectification, assemblage d'ensemble... Notre parc machine performant : tours CNC (Mono-broche, 3, 5 et 6 axes, Bi-broches 2 tourelles, Bi-broches 3 tourelles) ainsi que nos tours traditionnels (mono et multibroche) nous permet de réaliser des pièces en petite, moyenne et grande séries (prototypage possible).

PRODUITS

Sous-traitant de rang 2 pour de grands donneurs d'ordre, nous travaillons pour divers domaines d'activité tels que : l'automobile, le cycle, l'habitat, le bâtiment, le luxe, l'électronique, la motricité renforcée, l'aéronautique, l'équipement agricole, la Défense...

CERTIFICATIONS

- ISO 9001 : 2015

PB DÉCOLLETAGE
DÉCOLLETAGE & TOURNAGE TOUTES PIÈCES

TPE

PEPPERL+FUCHS

12 Avenue des Tropiques - Zone d'Activité de Courtaboef - 91940 Les Ulis
01 60 92 13 00 www.pepperl-fuchs.com



ACTIVITÉS

Un regard sur les plus de 75 ans d'histoire de Pepperl+Fuchs ne révèle pas seulement une forte force d'innovation basée sur de nombreux jalons depuis l'invention du détecteur de proximité en 1954. Elle révèle également un état d'esprit fondamental de l'entreprise qui a été le pilier le plus important de cette histoire à succès depuis le tout début : travailler en partenariat avec vous, nos clients. Qu'il s'agisse de la technologie des capteurs industriels ou des solutions et technologies pour la protection contre le risque d'explosion ; les besoins et les défis individuels de chaque client, que nous identifions ensemble dans un dialogue intensif, sont au centre de nos actions.

Penser toujours un pas en avant, réaliser des visions pour l'industrie et façonner le développement de l'automatisation dans le futur, voilà ce qui nous anime.

PRODUITS

- Détecteurs inductifs, optoélectroniques, ultrasoniques
- Traçabilité = RFID, Lecteur de code 1D/2D
- Systèmes de positionnement
- Gamme IO-Link et OPCUA
- Vision industrielle
- LiDAR 2D - 3D

CERTIFICATIONS

- ISO 14001
- ISO 9001
- ISO/IEC 80079-34
- IEC 61508

PF PEPPERL+FUCHS

GROUPE

PEUGEOT MOTOCYCLES

103 rue du 17 Novembre - 25350 Mandeure
03 81 36 80 00 www.peugeot-motocycles.fr



ACTIVITÉS

Avec 125 ans d'existence, Peugeot Motocycles est la plus ancienne marque de deux/trois-roues motorisés au monde encore en activité. Un savoir-faire unique lié à son histoire, une usine française d'excellence dédiée à la fabrication de véhicules premium tels que Peugeot Metropolis, plus de 3000 points de vente dans le monde dont le plus important réseau de France avec 350 concessionnaires et un développement international en pleine croissance (35% des ventes en France, 65% à l'export). Pionnier sur l'électrique dès 1996, Peugeot Motocycles ne cesse d'innover pour s'adapter aux mutations de la mobilité urbaine et sub-urbaine, avec une obsession : mettre de l'allure dans tout ce qu'elle crée.

PRODUITS

- Scooters 2 et 3-roues à motorisation thermique de 50 à 400 cm³ et à motorisation électrique
- Motos à motorisation thermique 125 et 400 cc

CERTIFICATIONS

- ISO 9001
- CCC



GROUPE

PHEV HYBRIDJET

104 route de Blagnac - Apt 210 - 31200 Toulouse
06 81 86 58 59 www.phev-hybridjet.com



ACTIVITÉS

Solutions de retrofit hybride des véhicules terrestres :

- Véhicules légers et utilitaires
- Electrique avec batterie fixe ou amovible et/ou pile à combustible
- Développement de solutions autour des composants de la filière 48V (alternateur -moteur, boîte ou pont électrique) existante et «In-wheel motors»

PRODUITS

- Kits pour solutions hybrides 100% électrique en cycle urbain (ZFE)
- Montage des kits en atelier habilité
- Formation des techniciens distants aux normes mécaniques et électriques
- Montage du dossier d'homologation et modification carte grise
- Service de maintenance corrective et préventive
- Solution de gestion énergétique et maintenance connectée

CERTIFICATIONS

- Electricien
- Automaticien/ Electromécanicien
- Electronique
- Marketing



Start-up

PIERBURG PUMP TECHNOLOGY FRANCE SARL

Z1 Kickelsberg - 2 rue Denis Papin - 57970 Basse-Ham
03 82 55 93 93 www.rheinmetall-automotive.com



ACTIVITÉS

Equipementier automobile de 1er rang, fournisseur de pompes à eau, à huile et à vide pour tous les constructeurs automobiles. Pierburg Pump Technology France, filiale du Groupe allemand RHEINMETALL, leader dans les domaines de la sécurité et de la mobilité. L'entreprise est installée à Basse-Ham depuis 1979 et compte 373 salariés.

PRODUITS

- Pompe à eau
- Pompe à huile
- Pompe à vide

CERTIFICATIONS

- IATF 16949
- ISO 14001
- ISO 50001
- ISO 27000



GROUPE

PLANAIR FRANCE

22 rue de la gare - 25800 Valdahon
09 81 98 19 11 www.planair.fr



ACTIVITÉS

Ingénieurs conseils en énergie, bureau d'études thermiques et fluides : accompagnement complet dans vos projets de décarbonation et d'amélioration de votre performance énergétique. Audit énergétique volontaire ou réglementaire, bilan carbone, définition et mise en place de plans de comptage, ingénierie/maîtrise d'œuvre de vos projets techniques (froid, récupération de chaleur, aspiration brouillard d'huile, ventilation...), accompagnement vers la certification ISO 50 001.

PRODUITS

- Audit énergétique
- Maîtrise d'œuvre fluide
- AMO
- Mise en œuvre ISO 50 001
- Etude de faisabilité ENR (biomasse, solaire, PV, ...) avec aides ADEME possibles
- AMO mise en place monitoring et suivi conso
- AMO pour tout projet fluide ou énergie
- AMO exploitation (renégocier contrat exploitation fluide)
- AMO contrat performance énergétique
- Bilan carbone
- Etude de faisabilité et accompagnement pour vos projets photovoltaïques

CERTIFICATIONS

- Audit énergétique réglementaire (loi Daddue)
- RGE études et ingénierie solaire (thermique et photovoltaïque)
- RGE étude et ingénierie Biomasse
- RGE étude et ingénierie géothermie
- Qualiopi
- Formateur référencé dans le cadre du programme Proréfei



PME

PLASTIFORM

Rue de l'Esplanade Nord - ZI de Thise - 25220 Thise
03 81 47 91 70 www.plastiform-france.com



ACTIVITÉS

Fort de plus de 50 ans d'expérience, PLASTIFORM se positionne parmi les leaders du thermoformage technique des matières thermoplastiques en France. Que ce soit pour des solutions de conditionnements simples ou en environnement entièrement automatisé (Industrie 4.0) ou pour des applications de pièces techniques, le département Études et Développement intégré nous permet d'assurer un service sur-mesure, de la conception à la fabrication en série de produits complexes. Équipés de machines de toute dernière génération, notre maîtrise des matières, des outillages et des process permet d'assurer des prestations à la pointe de la technologie de thermoformage.

Domaines : Automobile, Aéronautique Spatial et Défense, Biomédical et Santé, Électronique et Électricité, Microtechniques, HBJO Luxe, Énergie et Habitat. Plus de 12% du CA consacrés au développement de solutions toujours plus innovantes. Veille technologique active sur les matières ou technologies de fabrication.

PRODUITS

- Conditionnements : plateau de conditionnement technique pour ligne automatisée ; plateau de conditionnement lourd et convoyeur ; conditionnement en technologie TWIN-SHEET ; blister technique ; calage technique
- Pièces techniques : pièce technique fine et forte épaisseurs ; technologie TWIN-SHEET ; capotage technique ; pièce technique d'isolation électrique, phonique ou d'étanchéité ; thermoformage de matières hautes performances, PPSU, PEI, PEEK, PEKK, PC spéciaux
- Produits de Plastronique : films fonctionnels et pièces techniques en technologie In Mold Electronics.

CERTIFICATIONS

- ISO 9001 (2015)



PME

PLASTIQUES PÖPPELMANN FRANCE

3 rue Robert Schuman - Zone Industrielle n°2 - BP 87 - 68172 Rixheim
03 89 63 33 10 www.poeppelmann.com



ACTIVITÉS

Depuis 1966, Plastiques Pöppelmann France s'est développée en tant que fabricant de pièces plastiques techniques.

Pöppelmann K-TECH® développe et produit des pièces techniques injectées de haute précision.

Pöppelmann KAPSTO® est leader sur le marché de la protection industrielle.

Concepts :

- Etanchéité : Injection bi-matière (thermoplastique-thermoplastique, thermoplastique-élastomère, thermoplastique-silicone), Formed In-Place Foam Gasket (FIPFG)
- Allègement : MuCell®, ProFoam, composite
- Intégration de fonctionnalités : surmoulage métal-plastique, technique de montage
- Propreté : soudage au gaz chaud, soudage par vibrations.

PRODUITS

- Développement de pièces techniques
- Transformation des matières plastiques

- Injection bi-matière Thermoplastique/Silicone

CERTIFICATIONS

- ISO 9001
- ISO 14001
- IATF 16949
- ISO 50001
- Médaille d'or Écovadis

 PÖPPELMANN

ETI



QUAND DÉBUTONS-NOUS NOTRE COLLABORATION ?

Pour plus d'informations retrouvez-nous sur :
www.poeppelmann.com/fr/

RENDEZ-VOUS 2024 :

- Salon **GLOBAL INDUSTRIE** (PARIS)
- Salon **FIP - France INNOVATION PLASTURGIE** (LYON)

 PÖPPELMANN®
K-TECH®

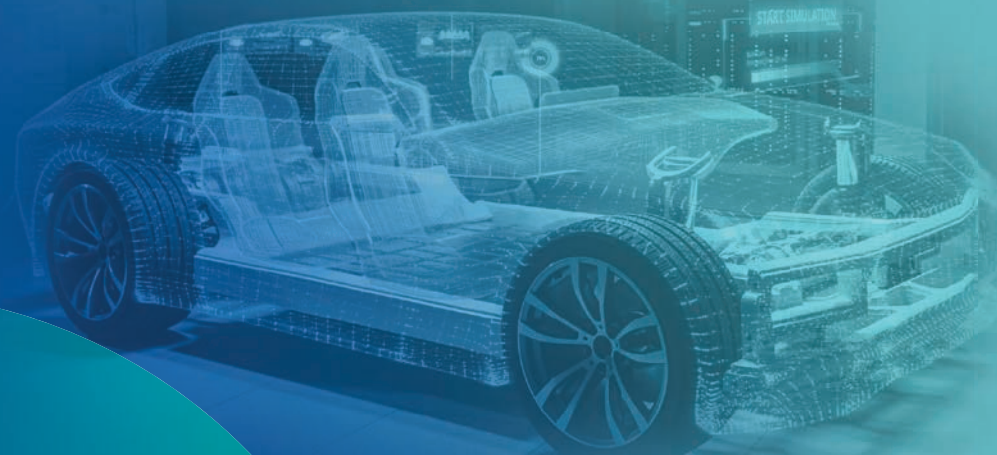

Que ce soit pour le système d'entraînement, le moteur, les batteries ou l'électronique, chaque pièce plastique a des caractéristiques très précises.

La compétence clé de **Pöppelmann K-TECH®** est le développement et la production de solutions techniques à la pointe de la technologie et adaptées à vos exigences. Chaque produit est éco-conçu pour minimiser son impact sur l'environnement.

MAINTENANT. ÉCONOMISER.

Moins d'émissions de CO₂ tout en conservant la qualité - grâce à l'utilisation de matériaux recyclés.

www.poeppelmann.com/k-tech

PLASTIQUES PÖPPELMANN France S.A.S

3 rue Robert Schuman - BP 87 - 68172 RIXHEIM CEDEX
+33 3 89 63 33 10 • ppf@poeppelmann.com

CRÉONS L'AVENIR. ENSEMBLE.



PLASTIGRAY

📍 ZAC Gray Sud - Rue Picard - CS 10133 - 70104 Gray
☎ 03 84 64 77 00 ➡ www.plastigray.com



ACTIVITÉS

PLASTIGRAY est un acteur européen dans la conception et la fabrication de produits en matières plastiques, reconnu dans les secteurs de l'automobile, de la santé, de l'électronique, de la manutention et du matériel agricole, de l'habitat et de l'environnement. Nous nous engageons dans vos projets en relevant les défis industriels avec des process innovants, performants et compétitifs.

PLASTIGRAY est une entreprise à taille humaine, réactive et engagée pour apporter les meilleurs services à ses clients.

PRODUITS

- Surmoulage
- Injection bi-matière
- Injection Gaz
- Elastomères Thermoplastiques

- Injection séquentielle
- Heat and Cool
- Injection sandwich
- Process ISIM localisé

CERTIFICATIONS

- ISO 9001
- IATF 16949



ETI

PLASTIQUE TECHNIQUE LORRAIN

📍 Parc d'activités - Rue Roger Husson - 57260 Dieuze
☎ 06 47 66 62 72 ➡ www.plastique-technique-lorrain.com



ACTIVITÉS

PLASTIQUE TECHNIQUE LORRAIN est une entreprise française spécialisée depuis plus de 25 ans dans le développement et la transformation de matières plastiques par procédé d'injection.

Fournisseur de rang 2 auprès d'acteurs majeurs dans le secteur automobile.

Fort de son expérience en plasturgie, PTL se différencie sur des produits complexes en offrant des solutions performantes et des procédés innovants.

Dotés d'une certification qualité aux normes automobiles, nous nous adaptons aux exigences des marchés en constante évolution.

En apportant savoir-faire, flexibilité et réactivité, placer nos clients au cœur de nos préoccupations fait partie de notre ADN chez PTL.

PRODUITS

- Technologies de surmoulage : presses équipées en bi-matière, surmoulage d'inserts ou couplage matières rigides/souples
- Assemblage : nous utilisons des moyens périphériques permettant la soudure automatique ultra-son ou par friction

CERTIFICATIONS

- IATF 16949
- ISO 9001



PME

PLASTRANCE

📍 4-6 rue de Berlin - 68350 Brunstatt-Didenheim
☎ 03 89 61 01 43 ➡ www.plastrance.com



ACTIVITÉS

PLASTRANCE produit sur-mesure des pièces usinées et thermoformées, en petite et moyenne séries et emploie pour cela les techniques les plus récentes de transformation des polymères et des thermoplastiques.

PLASTRANCE répond avec précision à l'exigence des cahiers des charges et des plans de ses clients avec un équipement de pointe. Nos centres d'usinage de 2,3 et 5 axes permettent à PLASTRANCE de produire des pièces usinées, simples ou complexes et d'assurer des reprises d'usinage.

PLASTRANCE fabrique une gamme de vitrages de sécurité en polycarbonate à qualité optique. Les vitrages Cleargard® répondent aux exigences des secteurs d'activité les plus variés tels que machinisme agricole et forestier, engins de sécurité, ferroviaire, sous-traitance industrielle, aéronautique...

Cleargard® est une marque déposée.

PRODUITS

- Vitrages de véhicules de forces de sécurité

CERTIFICATIONS

- ISO 9001 (Version 2008)



PME

POCHET AEROSPACE

📍 198 Avenue des Eaux Blanches - 34200 Sète
☎ 06 29 91 65 88 ➡ pochet-aerospace.com



PME

ACTIVITÉS

Pochet Aviation développe depuis près de 5 ans le 1er modèle d'hydravion multi-access. Conception élaborée par des experts référents voire mondialement reconnus. Ce vecteur positionne des briques technologiques et de processus de fabrication inusités dans sa classe d'appareil (fabrication en contexte industrie 2.0 : impression 3D, 90% fabrication robotisée, full carbon).

Sa conception ouvre un champ d'applications métiers jusque-là inexploré par l'hydravation.

Nouvelle génération capacitaire : endurance autonomie/ long courrier. STOL (Short Take Off and Landing) sur terre et surfaces d'eau.

Motorisation inusitée : versions turbo-injection avec un développement parallèle grâce au consortium spécifiquement créé, prénommé « Morgann H2 ». Ce qui doit permettre d'avoir sous trois ans un groupe moto propulseur fonctionnant avec une pile à hydrogène.

Répondre aux attentes duales des marchés et des nouveaux enjeux sociétaux : développement durable, sécurité, environnement. Développer une solution en hydravation légère homologuée CS23, IFR léger avec un niveau optimum de navigabilité et de sécurité. Sur le plan marketing, la conception ouvre trois segments : hydravation grand public, de surveillance, UAV.

PRODUITS

- Hydravion modèle hydravion full-access décliné en mode essence, hybride, et propulsion H2

POLYTECH

📍 Europolys - 1 rue de la Cray - 25150 Autechaux-Roide
☎ 03 81 84 16 72 ➡ www.groupgmi.com



ACTIVITÉS

Depuis plus de 40 ans, POLYTECH, spécialisé dans la transformation de matières plastiques par rotomoulage, intervient auprès de donneurs d'ordres du marché de l'automobile et des véhicules spéciaux pour proposer des solutions sur-mesure innovantes.

Polytech est également spécialisé dans :

- La conception et la fabrication de réservoirs rotomoulés pour l'industrie du véhicule
- L'aménagement des véhicules spéciaux : capotage, pièces de carrosserie, tableaux de bord, ...

PRODUITS

- Réservoirs par véhicules spéciaux
- Pièces de carrosserie
- Tableaux de bord
- Aménagements intérieurs
- Capotage
- Hottes réfrigérées
- Equipement de machinisme

CERTIFICATIONS

- ISO 9001
- ISO 14001
- Volvo NAP (Sem Suppliers Assessment)



ETI

PRECI JURA

📍 Rue du Fenu - 39300 Équevillon
☎ 03 84 51 31 74 ➡ www.precijura.com



PME

ACTIVITÉS

Precijura est spécialisée dans la fabrication de pièces précises et complexes dans des matériaux réputés difficiles. Les applications sont destinées à des milieux sévères tels que l'Aéronautique, le Spatial ou la Défense.

L'organisation digitalisée permet une traçabilité complète et une efficacité optimum.

Nous maîtrisons la supply chain complète et pilotons pour vous les opérations de sous-traitance requises au cahier des charges.

PRODUITS

- Aéronautique
- Aérospatiale
- Connectique
- Industrie
- Médical
- Nucléaire

CERTIFICATIONS

- ISO 9001 (2000)
- EN 9100

PRESSE ETUDE

ZA les Salines - rue Emagny - 25115 Pouilley-les-Vignes
03 81 55 42 10 www.presse-etude.com



PME

ACTIVITÉS

Presse étude propose de l'usinage en sous-traitance, en fraisage, tournage, rectification plane, électro érosion à fil et micro perçage - petites et moyennes séries - Toutes matières - Parc de 50 machines CN de précision.

Presse étude conçoit, depuis 1969, des outillages (découpe, emboutissage) de haute précision destinés à des secteurs industriels exigeants et variés.

Nous concevons et réalisons des machines spéciales, des lignes de productions complètes « clés en mains » intégrant la conception, la réalisation, le montage, le câblage, la programmation et l'installation sur site.

Presse étude propose également des productions sur presse de découpage (80 tonnes), la conception de presse de précision de faible tonnage, des expertises et rénovations d'outils.

PRODUITS

- Sous-traitance, usinage CN
- Outillage de grande précision
- Machines spéciales
- Lignes de production

- Presses de découpage
- Rénovations d'outils
- Expertises

CERTIFICATIONS

- ISO 9001
- ISO 14001



presse étude

USINAGE C.N. DE PRÉCISION - ÉTUDE & RÉALISATION DE MACHINES SPÉCIALES ET D'OUTILS DE PRESSE DE PRÉCISION

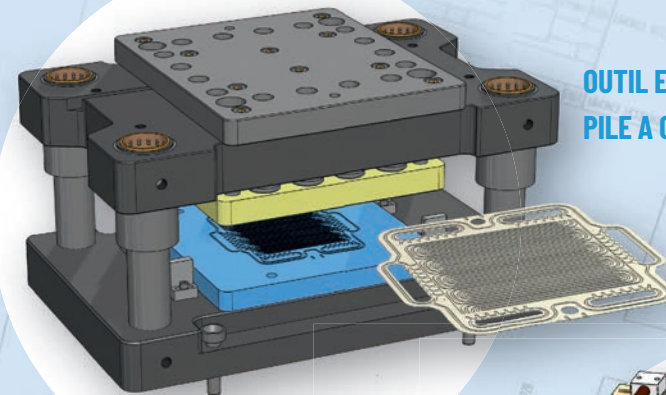

OUTIL EMBOUTISSAGE PLAQUE BIPOLAIRE
PILE A COMBUSTIBLE

POSTE DE SERTISSAGE COLLET

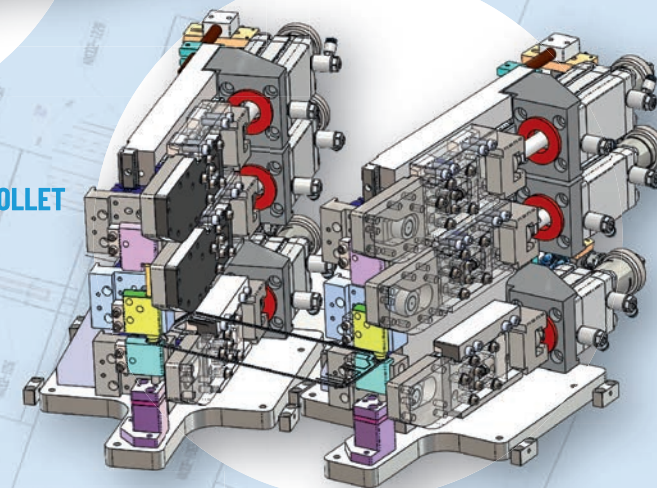

OUTIL D'EMBOSSAGE
& DECOUPAGE SEUIL AUTOMOBILE

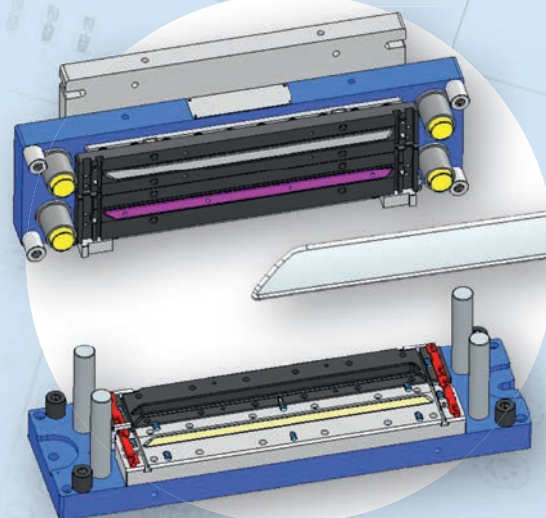

ZA Les Salines
25115 Pouilley-les-Vignes
03 81 55 42 10
direction@presse-etude.com

www.presse-etude.com

PRO INJECT

16 A Grande Rue - 70310 Corravillers
03 84 94 47 18 www.pro-inject.com



ACTIVITÉS

Pro Inject est une entreprise de transformation de matières plastiques techniques par injection à destination d'équipementiers de Rang 1 sur des pièces et des fonctions intérieur automobile à très forte valeur ajoutée.

Fournisseur devenu référent sur des marchés de niche, et lauréate du plan «France Relance auto», l'entreprise a su écrire son histoire avec sa véritable identité, s'articulant sur la sobriété de son foncier et la modernisation permanente de son unité de production, avec un engagement fort de son dirigeant sur un concept «Origine France garantie».

PRODUITS

- Surmoulage vertical et horizontal
- Elastomères thermoplastiques
- Assemblage

- IML
- Automation, machines spéciales

CERTIFICATIONS

- ISO 9001
- IATF 16 949
- ISO 14 001
- ECOVADIS : médaille d'or

PRO INJECT

PME



Financé par



GOUVERNEMENT

Liberté
Égalité
Fraternité



INJECTION
THERMOPLASTIQUE

ÉTUDES ET DÉVELOPPEMENTS

PREDICT

19 avenue de la Forêt de Haye - 54500 Vandœuvre-lès-Nancy
03 83 55 67 87 www.predict.fr



ACTIVITÉS

PREDICT conçoit et met en œuvre des solutions numériques prédictives pour la maintenance, la qualité, la performance industrielle et l'efficacité énergétique des installations industrielles et des équipements de production.

Les technologies innovantes de PREDICT détectent de façon précoce tout comportement anormal, permettent d'anticiper les dysfonctionnements, d'éviter les défaillances et d'en éradiquer les causes.

PRODUITS

- CASIP (Edge computing) pour la surveillance en temps réel au plus proche des machines afin d'acquérir des données en temps réel et de les prétraiter
- KASEM (On-premise ou cloud privé) pour les analyses avancées, les fonctionnalités prédictives, les tableaux de bord, KPI, le workflow et la prise de décision



PME

PRO'CONCEPT

4 rue de Gasseville - ZI - 57255 Sainte-Marie-aux-Chênes
03 87 61 70 80 www.pro-concept.fr



ACTIVITÉS

Pro'concept installé depuis 30 ans en Moselle est une société spécialisée dans la conception et la réalisation de machines et outillages spécifiques, principalement pour l'automobile.

Nous disposons d'un Bureau d'Etudes d'Ingénierie (ingénieurs et techniciens formés en mécanique/conception CATIA solidworks, calculs RDM, simulation flux), d'un atelier de fabrication intégré avec du personnel qualifié en chaudronnerie, usinage, peinture... doté de machines traditionnelles, de centres d'usinages à la pointe de la technologie et d'une équipe de consultants expérimentés.

PRODUITS

- Prestataires en ingénierie



PME

PROCESS TECHNOLOGY GRAND EST

Rue Innore Fabbri - 57365 Ennery
07 86 28 18 52 www.process-technology.eu



ACTIVITÉS

Process Technology Grand Est a été créée pour répondre aux besoins spécifiques de nos clients dans le domaine du contrôle qualité, assistance technique et la logistique.

PRODUITS

- Contrôle, tri, retouche
- Assistance technique
- Logistique
- Formation



ETI

PROCID

9 rue du Jardin du Château - 54380 Dieulouard
03 83 23 36 44 www.procid-fr.com



ACTIVITÉS

PROCID, intégrateur innovant de systèmes de vision 2D et 3D, a su se saisir des dernières technologies du contrôle par caméras pour s'affirmer comme l'un des pionniers de l'intelligence artificielle appliquée au contrôle industriel et au pilotage de robots.

PRODUITS

- HANDOGA : Système de dévracage 3D orienté
- PICKEYE : Système de picking 2D
- XB12 : Poste d'identification automatique de palettes
- Intégrateur officiel (PSI) COGNEX



TPE

PROEVOLUTION

2 Avenue de Bruxelles - 68350 Brunstatt-Didenheim
03 89 33 28 80 www.proevolution.pro



PME

ACTIVITÉS

PROEVOLUTION est un cabinet de conseils RH qui intervient en France et à l'international, notamment sur l'axe franco-germanique, sur les activités suivantes:
- RECRUTEMENT : cadres, executive search, top management, expert technique, franco-allemand, digital, commercial, industrie (notamment automobile)
- TRANSITION DE CARRIERES ET CONSEILS : transformation digitale, coaching, assessment, PSE, outplacement, gestion du stress, management à distance, management de transition
- MANAGEMENT DE TRANSITION : + de 1 500 profils de Top Management pour vos Missions de Transition dans des délais courts

PRODUITS

- Prestations de services
- Conseil, études

CERTIFICATIONS

- QUALIPI
- Parmi les 25 meilleurs cabinets de recrutements « Executive Search » selon l'étude 2024 Les Echos / Statista
- Trophée RSE Grand Est 2021 dans la catégorie Impact Social
- Label HappyCandidates

PROFILINE

ZI Europe - 27 rue de l'Europe - 68700 Cernay
03 89 35 64 20 www.profiline.fr



PME

ACTIVITÉS

PME innovante depuis 1995, Profiline a su développer au fil des années plusieurs brevets et est présente à l'export dans plus de 6 pays européens. L'entreprise se positionne sur 2 domaines d'activité stratégique complémentaires : la décoration à façon de profilés principalement destinés aux menuiseries Aluminium et PVC ainsi que la décoration de pièces 3D par application de films PVC.

PRODUITS

- Décoration de profilés pour le bâtiment, l'ameublement,...
- Décoration de pièces injectées pour différents secteurs

CERTIFICATIONS

- CSTB

PROTECHNIC

41 Avenue Montaigne - 68700 Cernay
03 89 35 60 00 www.protechnic.fr



ACTIVITÉS

Située au cœur de l'Alsace, Protechnic, entreprise faisant partie du groupe « Bemis Associates », a pour activité la création, la fabrication et la commercialisation de solutions techniques de collage, de décoration et de protection de surface, à destination de marchés très diversifiés. L'automobile représente un marché historique d'importance majeure.

PRODUITS

- Films imprimés et doublés (PVC/PMMA, PVC/ PVC, ...)
- Films protégeant les décors des altérations dues aux UV ou à abrasion
- Films doublés pour injection "insert moulding"
- Grilles, voiles et films thermoadhésifs "hotmelt" pour contrecollage à sec de matériaux souples utilisés dans l'habitacle, les sièges, l'isolation thermique et phonique (cuir, mousse, textile)
- Non tissé meltblown PP pour masques FFP 2-3

CERTIFICATIONS

- ISO 9001



GROUPE

PURPLE ALTERNATIVE SURFACE

3 Rue Marcel Pangon - 90300 Cravanche
03 84 22 32 26 www.purplealternativesurface.com

ACTIVITÉS

Purple Alternative Surface a développé une nouvelle gamme de revêtement routier perméable répondant aux nouvelles exigences de perméabilité. Elle utilise comme matière première des déchets plastiques rigides et composites pour certains issus des déchets post-industriels. Simples, éco-conçus et brevetés, ils respectent les réglementations imposées à ce type de revêtements.

PRODUITS

- Purple SOLO®
- Purple PAV®

CERTIFICATIONS

- Résistance à la flexion : 28,1 MPa suivant les normes NF EN 12390-2 & NF EN196-1 (LD contrôles)
- Résistance à la compression : 32,8 MPa suivant les normes NF EN 12390-2 & NF EN196-1 (LD contrôles)
- Stabilité aux UV : suivant les normes NF EN ISO 4892-3 (Méthode A - cycle 1) / ISO 105 A02 - Analyse du cycle de vie : gain carbone de 3,35 tonnes* par tonne de déchets réemployés selon les normes NF EN 15804+A1/CN2016 & ISO 14044 (CEDD)
- Écoulement sous voirie : 0,0001987 m/s suivant tests réalisés sous contrôle d'un huissier
- Lixiviation : aucun rejet de microplastique de 1nm à 5mm suivant la norme CENTS/TS 16637-2 (SGS)
- Écotoxicologie : écologiquement neutre selon les normes NF EN ISO 11268-1 & NF EN ISO 11269-2 (Eurofins)
- Afnor : économie circulaire. Norme Afnor XP X30-901:2018
- Solar Impulse Foundation : Efficient Solution Label



Start-up

R.BOURGEOIS

25 rue de Trépillot - BP 1077 - 25002 Besançon
03 81 48 66 66 www.rbourgeois.com



ACTIVITÉS

La Société R.Bourgeois, fondée en 1929, est leader mondial dans le découpage rapide de composants magnétiques rotor et stator pour machines tournantes électriques, ainsi que de circuits magnétiques électriques pour transformateur basse et moyenne tension. R.Bourgeois conçoit et réalise ses outillages de découpage de haute précision en carbure de tungstène.
7 sites de production en France, Suisse, Tchéquie, Chine et Mexique.

PRODUITS

- Découpage et assemblage de circuits magnétiques rotor et stator (Automobile, Electro-mobilité, Générateur d'Eolien,...)
- Outillage de découpage carbure haute précision
- Injection aluminium rotor
- Surmoulage plastique
- Insertion d'axe
- Epoxiage, Recuit
- Divers process d'assemblage (soudage TIG et Laser YAG, sertissage)
- Stator d'alternateur Slinky Bending

CERTIFICATIONS

- ISO 9001
- IATF 16949
- ISO 14001



ETI

R&D TECHNOLOGY

11 rue des Rustauds - ZAC du Martelberg - 67700 Monswiller
03 88 03 40 00 www.rd.technology



ACTIVITÉS

R&D Technology est un groupe de PME dont le métier consiste à proposer des solutions pour industrialiser de nouveaux produits ou des process existants ainsi que d'accompagner des porteurs de projets qui souhaitent mettre sur le marché des équipements technologiques innovants. Les principaux secteurs d'activité concernés sont la construction automobile, la mécanique, la mécatronique, l'électromécanique, la plasturgie, l'agroalimentaire, le médical, le pharmaceutique...

PRODUITS

- Équipements sur mesure
- Robotisation - Cobotisation
- Cellules d'assemblage flexibles
- Fabrication série d'équipements
- Conseil en industrialisation et Accompagnement à l'innovation



PME

RDT (ROIDE ET DOUBS TECHNIQUES)

10 Grande Rue - BP 54 - 25150 Pont-de-Roide-Vermondans
03 81 92 41 10



ACTIVITÉS

RDT est une société spécialisée dans la transformation des métaux par découpage-emboutissage. Présent de la conception à la réalisation des pièces métalliques et d'ensembles mécaniques, RDT a su développer un savoir-faire faisant d'elle un partenaire fiable dans son domaine.

PRODUITS

- Pièces découpées
- Pièces embouties
- Pièces assemblées
- Spécialité : fabrication de ressorts plats de liaisons et fixations élastiques



PME

Les Membres Premium du Pôle

ALSTOM



ENEDIS

ENGIE



FORVIA
faurecia

lisi
AUTOMOTIVE

SCHAEFFLER

SEGULA
TECHNOLOGIES

SOGEFI
GROUP

TREVEST

UNIVERSITÉ
FRANCHE-COMTÉ

UNIVERSITÉ
HAUTE-ALSACE

utbm
UNIVERSITÉ DE TECHNOLOGIE DE BOURGOGNE

RENFORTECH

33 Rue Pierre-Marie Fache - 52410 Chamouilley
03 25 55 02 25 www.renfortech.fr



ACTIVITÉS

Conception et fabrication de pièces de renfort pour véhicules tourisme et utilitaires, à partir de panneaux à base de bois.
Spécialités: renfort de coffre / couvercle de roue de secours, garnitures d'utilitaires et planchers.

PRODUITS

- Renfort de coffre
- Garnitures d'utilitaires et planchers.
- Couvercle de roue de secours



PME

RH PARTNERS LORRAINE

1 Entre 2 villes - 57070 Vany
03 87 20 18 38 www.rh-partners.com



ACTIVITÉS

Nos valeurs : expertise, écoute et disponibilité. Notre équipe de consultants œuvre chaque jour au rapprochement des Hommes et des organisations. Des interlocuteurs aguerris qui connaissent parfaitement le monde de l'entreprise. Nous accompagnons chaque année plus d'une centaine de clients dans leurs recrutements de talents, en accompagnement des carrières ou réorganisation. En région Nord Est, nous sommes spécialisés dans le secteur Industriel.

PRODUITS

- Recrutement
- ASR
- Formation
- Conseil RH
- Audits
- Outplacement Collectif et Individuel

CERTIFICATIONS

- Choose My Company
- Qualiopi Formation
- NF Services Recrutement



TPE

RH2 - RETROFIT HYDROGENE

AUXR LAB - Avenue des plaines de l'Yonne - 89000 Auxerre
06 10 12 27 82 www.retrofithydrogene.eu



ACTIVITÉS

RH2, connu sous son nom commercial Rétrofit hydrogène, a développé et breveté un concept pour rétrofiter les moteurs diesels en moteur Hydrogène avec une injection directe d'Hydrogène et une injection directe d'eau. Cela permet d'avoir une puissance identique au diesel mais sans CO2 et avec de très faibles émissions de Nox.

PRODUITS

- Etude projets moteurs à rétrofiter
- Rétrofit



TPE

CERTIFICATIONS

- Auxerre Lab
- Deca BFC

RICOH INDUSTRIE FRANCE

144 route de Rouffach - 68920 Wettolsheim
03 89 20 40 00 www.ricoh-thermal.com

ACTIVITÉS

Chez Ricoh Industrie France, ce sont plus de 600 collaborateurs qui œuvrent chaque jour pour livrer des produits et services de qualité à l'ensemble de leurs clients. L'économie circulaire est plus que jamais ancrée au cœur des stratégies de développement de nos activités en favorisant la collecte, le recyclage ou encore la réparation de produits technologiques.

PRODUITS

- Remise à neuf d'appareils d'impression multifonctions
- Recyclage de consommables d'appareils d'impression multifonctions
- Réparation et recyclage de cartes et d'appareils électroniques
- Conception, fabrication et vente de produits thermosensibles: papiers & films
- Découpe de ruban de transfert thermique
- Service de réparation pour appareils électroniques divers (ouvert à toutes marques)

CERTIFICATIONS

- ISO 9001/14001 version 2015
- ISO 50001 version 2018
- OEA (Opérateur Économique Agréé)
- Conformité BSI 8887-220: 2010 pour notre processus « remanufacturing »
- Certification « Service France Garanti » pour notre service de remise à neuf des appareils d'impression multifonction GreenLine™
- Label « Solar Impulse Efficient Solutions » pour nos solutions d'impression GreenLine™
- Evaluation EcoVadis, niveau « Gold » pour nos performances RSE et Achats Responsables
- Label FSC « Forest Stewardship Council » pour nos produits Thermal Media
- Labels « Entreprise engagée pour la Nature », « Biodiversité pour tous » et « Refuge LPO »

RICOH
imagine. change.

ETI

Banque partenaire du Pôle Véhicule du Futur



**CAISSE
D'ÉPARGNE**
Bourgogne Franche-Comté

ROLLKERS

26 rue Jacob - 75006 Paris
06 23 14 03 60 www.rollkers.com

ACTIVITÉS

Création et fabrication d'équipements sous-chaussures motorisés, permettant d'avancer 2x plus vite en marchant naturellement.

PRODUITS

- Équipements sous-chaussures à moteurs électriques.

Rollkers

TPE

RÖSLER FRANCE

📍 ZI de la Fontaine d'Azon - 2 rue Maréchal de Lattre de Tassigny - CS 50513 - 89100 Saint-Clément
☎ 03 86 64 79 79 ➡ www.rosler.com



ACTIVITÉS

Rösler France, filiale du groupe allemand Rösler Oberflächentechnik GmbH, est une entreprise familiale, attractive et moderne. Notre société est spécialisée dans le domaine du traitement mécanique de surface. Les technologies que nous proposons comprennent : le Sablage par voie sèche et humide, la Tribofinition, le Grenaillage et le Post-traitement des pièces issues de la fabrication additive. Notre site est spécialisé dans la fabrication de machines de Sablage et Grenaillage à air comprimé (en voies sèche et humide) mais aussi dans la distribution de machines de Tribofinition et de Grenaillage et de médias.

Grâce à notre département « Robotique et applications », nous sommes à la pointe de la technologie pour la fabrication de machines automatisées et nous assistons nos clients dans le développement d'outillages et l'intégration de robots. Nous nous appuyons sur nos propres bureaux d'études en mécanique, automatisme et informatique industrielle pour proposer des machines de hautes performances en phase avec l'Industrie 4.0.

PRODUITS

- Vibrateurs circulaires ou linéaires, installations de smuritropie, traitement des effluents
- Grenailleuses à turbines avec convoyeur, charge suspendue, tablier retourneur, etc.
- Sableuses (activation de surfaces) et grenailleuses de précontrainte à air comprimé (buses) ; manuelles, à CN ou robotisées
- Salles de sablage, manuelles ou robotisées pour pièces de grandes dimensions
- Machine de décapage à jet d'eau haute pression (< 4000 bars) robotisée

CERTIFICATIONS

- ISO 9001 version 2015



ETI

SAAR METALL FRANCE

📍 17 rue Jean Baptiste Dumaire - Parc Industriel Sud - ZI Edison - BP81033 - 57200 Sarreguemines
☎ 03 87 98 60 99 ➡ www.smfrance.fr



ACTIVITÉS

Usinage de pièces forgées en acier et cuivre en petite moyenne et très grande série, notamment pour l'automobile comprenant : le tournage, le fraisage, le brochage à blanc ou en dur, le lavage, le traitement thermique par cémentation ou par induction, le tournage dur, le contrôle fissures, le marquage DMC (par pointe acier ou laser), le contrôle dureté (par duromètre ou par courant de Foucault).

PRODUITS

- Pignons de boîtes de vitesses (Input gear / Antriebsrad)
- Roues de parkings (Park lock wheel / Parksperrenrad)
- Pièces de différentiel (Pressure ring / Druckring)
- Anneaux court circuit pour moteur électrique, Kurzschlussringe für Elektromotoren, Short Circuit ring for electric motors
- Accessoires pour brûleurs / Zubehör für Brenner / Accessories for burners
- Soudage par friction / Rührreibschweißen / Friction Stir Welding

CERTIFICATIONS

- IATF 16949:2016



PME

SACRED EUROPE

📍 4 rue Gutenberg - BP 30043 - 68800 Vieux-Thann
☎ 03 89 37 40 33 ➡ www.sacred.fr



ACTIVITÉS

Filiale de SACRED S.A originaire d'Eure-et-Loir, elle s'est implantée en 1989 à Vieux-Thann/68 pour se rapprocher des centres de production Peugeot de Mulhouse et de Sochaux.

Spécialiste de la transformation du caoutchouc, Sacred travaille également pour les équipementiers allemands, ainsi que pour l'industrie électrique.

Presses d'injection CC de 150 à 630 tonnes. Presses Extrusion soufflage.

PRODUITS

- Pièces techniques en caoutchouc et en thermoplastique pour étanchéité carrosserie, amortissement acoustique, transport de fluides, liaison au sol et étanchéité mécanique ...
- Adhésivation
- Assemblage multi-composants

CERTIFICATIONS

- IATF 16949
- ISO 9001
- ISO 14001



ETI

SAKOWIN SAS

📍 Technopôle de l'Arbois - avenue Louis Philibert - Batiment Laennec Hall A - 13100 Aix en Provence
☎ 09 52 41 45 30 ➡ www.sakowin.com



PME

ACTIVITÉS

Sakowin s'est créée en 2017 pour apporter sa pierre à l'édifice de la transition énergétique avec la mission d'agir activement à la décarbonation de l'industrie. L'innovation brevetée couple les technologies micro-ondes et de plasmalyse afin d'être en mesure de produire de l'hydrogène décarboné, en utilisant les infrastructures gazières existantes, sur site et à la demande, sans limite de volume et à coût compétitif.

PRODUITS

- Solution de décarbonation du gaz naturel
- Production d'hydrogène décarboné à prix compétitif grâce à une technologie de plasmalyse du méthane
- Production de noir de carbone
- Production sur site, à la demande et jusqu'à plusieurs centaines de tonnes par jour

SARPLAST INDUSTRIE

📍 12 Rue Charles DESGRANGES - BP50303 - 57200 Sarreguemines
☎ 03 87 27 69 00 ➡ www.sarplast.fr



ACTIVITÉS

Fabrication de pièces et assemblage de modules en plastique injecté.

26 presses à injecter de 50 à 1800 T toutes équipées de robots. Grande expertise technique (+100 matières transformées). De la conception à la production série. Dirigeant : Christian GUINDON - Email : sarplast@sarplast.fr

PRODUITS

- Pièces de carrosserie
- Pièces destinées à l'habacle
- Pièces moteur

CERTIFICATIONS

- ISO 9001
- IATF 16949
- ISO 14001
- ISO 45001
- EcoVadis Gold



PME

Les Financeurs de l'animation du Pôle



et les adhérents

SAULAS & CIE

2 rue de Cosdon - 10160 Paisy-Cosdon
03 25 46 71 51 www.saulas.fr



ACTIVITÉS

SAULAS & Cie est présente depuis plus de 80 ans dans le domaine du tamisage, de la filtration, de la séparation liquide, solide ou gazeux au travers de produits unitaires de petites, moyennes ou grandes séries.

Notre atelier de tissage, l'ensemble de nos moyens de fabrication (rouleuses, plieuses, laser, soudeuses, tôlerie, ...) et nos équipements de contrôle de dernière génération (Accréditation COFRAC des activités du Laboratoire dimensionnel suivant EN 17025-n°2-6242) nous permettent d'apporter à nos clients des solutions complètes dans tous les secteurs d'activités.

PRODUITS

- Toiles métalliques (tous matériaux, toutes filtrations, ...)
- Tôles perforées, métal déployé
- Panneaux de cribles

- Filtres, paniers et crépines, disques, pièces embouties
- Tamis de laboratoire

CERTIFICATIONS

- ISO 9001
- EN 17025 (Accréditation COFRAC n°2-6242. Portée disponible site www.cofrac.fr)



PME

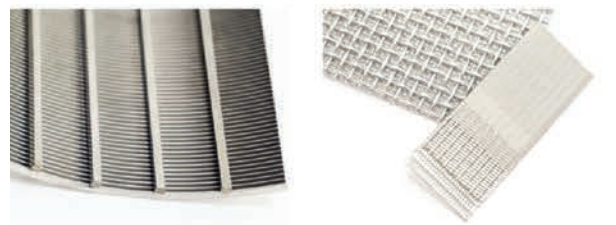
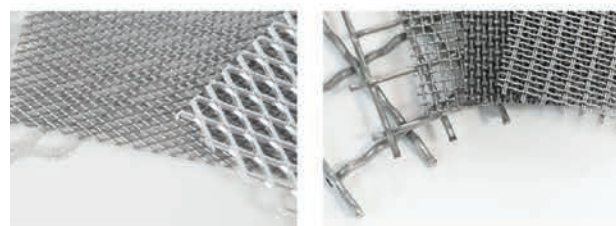
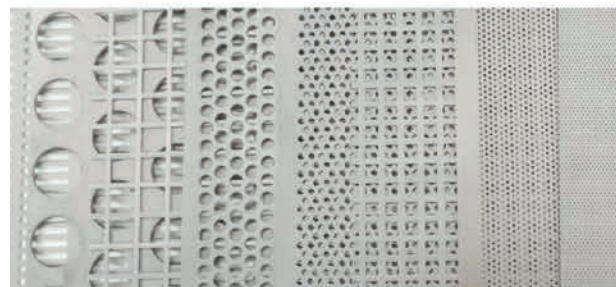
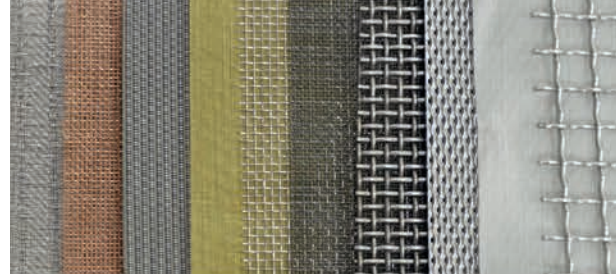

NOS MÉDIAS

- Toile métallique à armure unie, croisée, Repts, rectangulaire
- Grillage à armure unie, rectangulaire, plane
- Tôle perforée, métal déployé, treillis soudé
- Tissu synthétique et intissé
- Tricot métallique et intissé
- Métal poreux, toile frittée
- Grille à fissures...

Disponibles dans de nombreuses matières et finitions :

- Acier inoxydable, recuit, HR, non-ferreux (Nickel, laiton,...), revêtu (galva, époxy)
- Synthétique (PA, PP, PES, PE,...)
- Traitement thermique, calendrage, dégraissage,...

OUR SERVICES

- Plain, rectangular, twilled, Dutch, weave metal wire mesh
- Precrimped wire cloth... plain weave, rectangular, flat-top surface
- Perforated sheet, expanded metal, welded wire mesh
- Woven or non-woven (felt) synthetic cloth
- Metallic knitted, wools
- Porous sintered powder metal, sintered wire cloths
- Wedge wire screens...

Available in many materials and finishes:

- Stainless steel, annealed, high tensile steel, non-ferrous (Nickel, brass,...), coated (galvanised, epoxy, PIFE...)
- Synthetic (PA, PP, PES, PE,...)
- Heat treatments, calendaring, degreasing,...

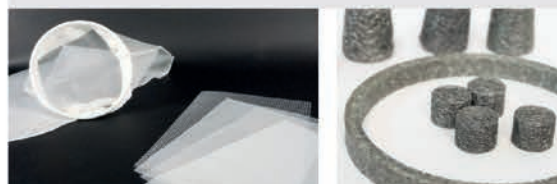

NOS PROCESS

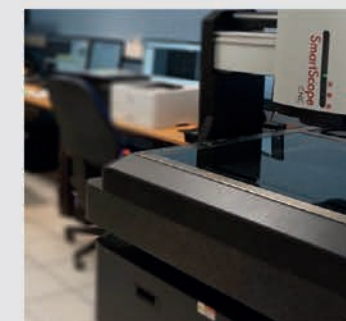

SCHAEFFLER

93 Route de Bitche - BP 30186 - 67506 Haguenau

03 88 63 40 40 www.schaeffler.fr



ACTIVITÉS

Schaeffler France, filiale du groupe Schaeffler est implantée à Haguenau et Chevilly. Schaeffler propose des technologies, des produits et des services innovants dans le domaine des nouvelles mobilités (électrique et hydrogène), des systèmes d'entraînement à faible émission de CO2, de l'Industrie 4.0, de la digitalisation et des énergies renouvelables.

La société Schaeffler France S.A.S. produit sur son site de Haguenau des roulements à billes, à aiguilles, des systèmes d'actuateurs pour l'industrie automobile ainsi que des systèmes de guidages linéaires destinés à la machine-outil, à la robotique et au médical, et commercialise l'ensemble des composants et systèmes développés par le groupe Schaeffler. Sur son site de Chevilly, elle produit des commandes hydraulique d'embrayage (émetteurs, récepteurs et conduites haute pression). Le site de Haguenau regroupe également les services centraux de l'entreprise.

La société Schaeffler France détient 2 filiales, Schaeffler Automotive Aftermarket France S.A.S., dont le siège social est situé à Clamart, en région parisienne, spécialisée dans la distribution de pièces automobiles de rechange et la société Eco Adapt S.A.S., dont le siège social est basé à Paris, et qui propose des solutions de mesure et d'analyse pour optimiser la consommation énergétique.

Le groupe Schaeffler est également présent en France avec la société Ewellix France S.A.S., implantée à Chambéry, qui produit et commercialise des solutions de mouvements linéaires et d'actionneurs électromécaniques et a par ailleurs créé en 2022 avec la société Symbio, co-entreprise de Faurecia, Michelin et Stellantis dans le domaine de l'hydrogène, une joint-venture (50:50) située à Haguenau qui produira des plaques bipolaires pour piles à combustibles à destination des solutions de mobilité et énergétiques du monde entier.

PRODUITS

- Roulements à aiguilles, à rouleaux et à billes simples ou doubles rangées
- Guidages linéaires jusqu'à 6 m de long avec chariots sur billes ou rouleaux
- Éléments moteurs (culbuteurs, galets tendeurs de courroies)
- Éléments de boîtes de vitesses, vis à billes
- Kits et services pour les fonctions transmission, moteur et châssis pour l'activité Aftermarket
- Vis à billes et à rouleaux, vérins électriques à hautes performances
- Solutions de mesure et d'analyse pour optimiser la consommation électrique des machines tournantes

CERTIFICATIONS

- ISO 9001
- IATF 16949
- ISO 14001
- OHSAS 18001
- EMAS
- ISO 50001

SCHAEFFLER

GROUPE



We pioneer motion

Les leaders de l'innovation possèdent une qualité essentielle : la curiosité.

Dans le secteur automobile, nos innovations sont bien souvent déterminantes pour le développement de nouveaux concepts. Nous accomplissons chaque jour un travail de pionnier en collaboration avec nos clients afin d'améliorer jusqu'au moindre détail. C'est ainsi que naissent des solutions d'avenir qui permettent à nos clients d'être mieux armés pour faire face à la concurrence qui règne dans le secteur des technologies de pointe.

SCHAEFFLER

SCHRADER PACIFIC ADVANCED VALVES

48 rue de Salins - BP 29 - 25301 Pontarlier
03 81 38 56 56 www.schrader-pacific.fr



ACTIVITÉS

A Pontarlier, SCHRADER PACIFIC Advanced Valves conçoit, développe et fabrique des valves pour la gestion des fluides pour les pneumatiques, la climatisation, les motorisations pour les équipementiers et les principaux constructeurs automobiles ainsi que pour l'industrie.

SCHRADER PACIFIC Advanced Valves dispose d'une activité après-vente à l'écoute des professionnels du pneu et des distributeurs automobiles pour la réparation des pneumatiques et son environnement.

PRODUITS

- Solutions pour la gestion et la maîtrise des fluides: valves de charge, clapets anti-retour, régulateurs de pression, solutions de sécurisation des réservoirs sous pression, connecteurs...
- Valves actives pilotées électroniquement pour diverses applications
- Valves pour l'aéronautique et l'industrie (câbles, gaz, extincteurs, accumulateurs de pression)
- Valves et systèmes de gestion de l'hydrogène dans les circuits haute et basse pressions
- Valves pour la gestion thermique des véhicules électriques (valve d'expansion et de cooling)
- Valves et accessoires pour la réparation et l'entretien des pneus (manogonfleurs, contrôleurs de pression et bornes)

CERTIFICATIONS

- IATF 16949
- ISO 9001
- ISO 14001
- ISO 45001
- ISO 13485



ETI



SCHRADER PACIFIC

Advanced Valves



VALVES FOR ELECTRIC CARS AND H2 VEHICLES

EV THERMAL MANAGEMENT VALVES:

- . AC Systems & Heat Pumps
- . Cooling Circuits

HYDROGEN VALVES:

- . HP Storage
- . Fuel Cell



Reliable and innovative.

SAVREUX CLAUSSE DECOUPAGE

8 rue du Moulin - 25150 Rémondans-Vaivre
03 81 96 92 44 mercier-clausse.com



ACTIVITÉS

Depuis 1935, Savreux Clause Découpage est une société spécialisée dans la transformation des métaux. De la très petite à la très grande série, SCD conçoit et réalise des produits pour tous les secteurs d'activité, dans un environnement qualité certifié ISO/TS 16949.

PRODUITS

- Pièces découpées, embouties, assemblées par soudage ou sertissage
- Moyens de production : presse de capacité 20T à 1000T, robot de soudage, centres de découpe laser 5 axes

CERTIFICATIONS

- IATF 16949



PME

SCODER

ZA de l'Orée du Bois - 1-3 rue de la Forêt - 25480 Pirey
03 81 48 21 22 scoder@scoder.fr www.scoder.fr



ACTIVITÉS

Fondée en 1954, la société Scoder développe ses activités à destination des marchés automobile et de l'industrie sur 4 axes :

- Une présence en phase de co-développement avec une expertise à l'international - multi site - multi culture
- Une capacité de réalisation de solutions d'outillages de très haute précision
- Une production de pièces découpées, embouties, pliées et / ou roulées à partir de presses de 60 à 1200 tonnes
- Une capacité d'assemblage par différents procédés d'assemblage mécanique, soudage sur cellule robotisée

PRODUITS

- Travail des métaux en feuille ferreux et non ferreux pour des produits de très haute précision, pièces soumises à réglementation et/ou de sécurité
- Réalisation d'outillages et productions associées en vie série, combinant des opérations de frappe à froid, découpage fin et formage ultra précis sur un même outil
- Savoir-faire de mise en œuvre de solutions PHM pour sécuriser et optimiser les processus des productions à réaliser

CERTIFICATIONS

- IATF 16949



PME

SECO TOOLS TOOLING SYSTEMS

8 B rue Neuwiller - BP6 - 67330 Bouxwiller
03 88 71 38 89 www.secotools.com



ACTIVITÉS

Centre produit et unité de production de systèmes d'attache, de solutions anti-vibratoires Steadyline et de têtes à aléser ; conception de solutions sur mesure. Notre gamme de porte-outils "premium" à haute valeur ajoutée est produite sur notre site de Bouxwiller. Notre site dispose d'un service R&D, de moyens de production modernes et d'un support technique terrain pour s'assurer que les produits fabriqués répondent aux besoins de nos clients par leur performance et leur qualité. Grâce à notre expertise dans le porte-outil, notre proximité avec le client, nous offrons des solutions d'usinage complètes en garantissant l'optimisation et l'efficacité du processus de production.

PRODUITS

- Systèmes d'attache : porte-outils à fretter, à pince, hydrauliques, de puissance, de taraudage
- Systèmes antivibratoires Steadyline : barres de tournage et d'alésage, mandrins porte-fraises, mandrins Combimaster
- Têtes à aléser : ébauche et finition, semelles pour grands diamètres
- Porte-outils spéciaux (solutions conçues sur-mesure)
- Banc de fretage Easyshrink

CERTIFICATIONS

- ISO 9001
- ISO 14001
- OHSAS 18001



GROUPE

SEGULA TECHNOLOGIES

1655 Allée Henri Hugoniot - 25600 Brognard
03 70 07 92 01 www.segula.fr



ACTIVITÉS

Groupe d'ingénierie mondial qui accompagne les acteurs industriels majeurs de l'automobile, de l'aéronautique, du naval, du ferroviaire, de l'énergie et de l'Oil & Gas, SEGULA Technologies (plus de 12 000 collaborateurs, présent dans plus de 30 pays) place l'innovation au cœur de sa stratégie avec une connexion continue au business et aux clients. L'innovation est le fruit d'une proximité avec les collaborateurs, les clients, les pôles de compétitivité, les laboratoires, les écoles d'ingénieurs et les startups.

PRODUITS

- Ingénierie
- Projets : industrialisation, production



GROUPE

SERES TECHNOLOGIES

2 rue Henri Bergson - CS 90026 - 67087 Strasbourg Cedex
07 82 20 70 36 www.seres-technologies.com/fr/



ACTIVITÉS

Seres Technologies est spécialisée dans la maîtrise des risques et la sûreté de fonctionnement, notamment pour les secteurs Automobile, Ferroviaire, Aéronautique. Nous maîtrisons les méthodes APR, HAZOP, HAZID, AMDEC, FMEA, les arbres de défaillances et les calculs de fiabilité et accompagnons nos clients afin de garantir la conformité : ISO26262 - PAS 21448 - EN 5012x - DOT78 - ISO13849 - IEC 61508... et proposons des formations. Nous développons également une activité R&D tournée sur les nouvelles mobilités (hydrogène, véhicules électriques). Nous faisons également partie intégrante du grand groupe industriel Groupe Gorgé coté Euronext (ECA, Proxways, Vigians, etc.).

PRODUITS

- La marque SERES où les activités s'articulent autour de la Sûreté, la Sûreté de fonctionnement, l'Ergonomie, la Sécurité et la Qualité mais aussi tout ce qui est en lien avec l'ingénierie et la conformité autour des sciences de la vie (santé, biotechnologies, etc.)
- La marque Mekkatronik spécialisée dans les métiers de la Mécanique, l'Electronique mais aussi la sécurité de l'information et des logiciels (cybersécurité, big data, etc.)

CERTIFICATIONS

- ISO 9001
- ISO 14001
- MASE
- EDF UTO



ETI

SETAP

51 rue des Barlots - 25700 Mathay
03 81 99 50 22 pj-industry.com



ACTIVITÉS

- Etudes d'Automatisme et IHM
- Conception de schémas électriques et pneumatiques
- Machines Spéciales

Grâce à son large panel de compétences, SETAP est en mesure de proposer des solutions clés en mains, de l'étude à la mise en service sur site de petite machine manuelle ou de ligne robotisée. Nous avons une forte expérience des procédés de contrôle, d'assemblage et de traçabilité. Impression 3D MÉTAL & PLASTIQUE.

PRODUITS

- Etude électrique pneumatique, automatisme
- Machine de contrôle d'étanchéité (automatique, manuel).
- Machine de contrôle et traçabilité (code bar, marquage, vision)
- Machine Spéciale : soudure, usinage, sertissage, pliage, montage, assemblage. Modification machine existante, rétrofit
- Automatisation, cellules robotisées, ligne de montage, ferrage, bancs d'essais, ligne de peinture, centre de tri sélectif.

CERTIFICATIONS

- Charte RSE en place dans toutes les usines du groupe



PME

SETFORGE HOT FORMERS

📍 Avenue de France - 57300 Hagondange
☎ 03 72 51 01 00 ➡ www.farinia.com/fr/societes/setforge-hot-formers



ACTIVITÉS

Setforge Hot Formers est spécialisée dans la production décarbonée de pièces forgées à chaud, laminées à chaud ou usinées pour la grande série, qu'elle soit automobile, orientée poids lourd ou vers toute autre activité à grand volume. Setforge Hot Formers fabrique plusieurs millions de composants notamment pour les boîtes de vitesses mécaniques et hybrides, les différentiels, les embrayages DCT, les réducteurs électriques qui répondent aux exigences de ses clients internationaux. Le poids des pièces varie de 0,5 à 6,5 kg.

PRODUITS	CERTIFICATIONS
- Composants forgés à chaud - Composants laminés à chaud	- Composants usinés - IATF 16949 - ISO 9001
	- ISO 14001 - ISO 50001



ETI

SETFORGE NEAR NET

📍 1 Avenue de France - 57300 Hagondange
☎ 03 72 51 01 00 ➡ www.farinia.com/fr/setforge/near-net



ACTIVITÉS

Setforge Near Net est spécialisé dans la production de composants en acier forgés à froid et à mi-chaud pour l'industrie automobile. Nous produisons majoritairement des arbres de boîte de vitesses (véhicules manuels ou hybrides), ainsi que des arbres pour les réducteurs de véhicules électriques. L'innovation fait partie de notre ADN, avec la mise en œuvre de cannelures forgées et de rétreint. Setforge Near Net forge 10 millions de pièces par an, d'un poids moyen compris entre 500 g et 4 kg, à destination de tous les grands donneurs d'ordre.

PRODUITS	CERTIFICATIONS
- Composants en acier forgés - Traitement thermique	- Usinage - IATF 16949 - ISO 9001
	- ISO 14001



ETI

SHINE RESEARCH

📍 1 Rue du Pré Brenot - 25870 Châtilon-le-Duc
☎ 09 72 58 37 31 ➡ www.shine-research.com



PME

ACTIVITÉS

Shine Research est une entreprise spécialisée dans le développement d'applications logicielles à la commande. Notre ADN réside dans la capacité à mener des projets ambitieux, multi plateformes, mettant en œuvre des technologies de pointe (3D, réalité virtuelle, réalité augmentée). Nous basons notre savoir-faire sur une chaîne de production, « Shine Engine », qui permet de déployer les composants développés sur toutes les plateformes du marché (Pc, Mac, Smartphones et tablettes iOS / Android, Dispositifs VR / AR, Dispositifs embarqués), et de les faire communiquer.

PRODUITS	CERTIFICATIONS
- Développement logiciel sur mesure - Applications mobiles - Réalité virtuelle	- Réalité augmentée - 3D

SICTA

📍 Zone d'Activité de la Goutte d'Avin - 90200 Auxelles-Bas
☎ 03 84 57 37 50 ➡ www.groupe-citele.com



ACTIVITÉS

La société Sicta est spécialisée dans la production en moyenne et grande séries de pièces complexes en aluminium moulées et noyautées. Savoir-faire : fonderie par gravité, usinage et assemblage complexe. Un Pôle prototypage réalise les fonderies et l'usinage de pièces avec délai rapide.
- 3 sites de production dans 3 pays
- 3,5 Millions de pièces produites

PRODUITS	CERTIFICATIONS
- Pièces de fonderie en aluminium - Composants turbo compresseur	- Prototypes aluminium, et autres matières, usinés - IATF 16949 - ISO 9001
	- ISO 14001



ETI

SKWATT

📍 10 rue des Vergers - 68130 Emlingen
☎ 06 06 43 44 88 ➡ www.skwatt.info

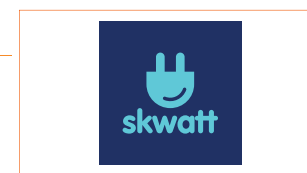

Start-up

ACTIVITÉS

Skwatt est une startup spécialisée dans la recharge lente et connectée des véhicules électriques dans le secteur du tourisme. À l'image d'une petite station-service électrique, notre solution de recharge permet, sur la base d'une prise sécurisée et connectée, de monétiser les recharges des clients des établissements touristiques et d'en augmenter leur attractivité.

PRODUITS
- Skwatt Bnb

SLCT - SOCIETE LORRAINE DE CATAPHORESE TECHNIQUE

📍 Route de Metz - 57650 Fontoy
☎ 03 82 85 28 22 ➡ www.slct.fr



ACTIVITÉS

SLCT est spécialisée en traitement de surface des métaux ainsi qu'en conditionnement spécifique et fabrication de palettes spéciales. Notre force est la flexibilité, la réactivité et l'adaptabilité d'une PMI alliée à la qualité requise en industrie automobile, ceci grâce à notre crédo « Plaçons le bien-être de l'Humain au Centre de l'Entreprise ».

PRODUITS	CERTIFICATIONS
- Cataphorèse, au défilé et au pas à pas acceptant des gabarits allant jusqu'à 3000x2000x1200 et 400kg - Grenailage - Conditionnement spécifique en cartons, palettes, CKD, caisse bois, etc.	- ISO 9001 V2015 - ISO14001 V2015 (en cours)



PME

SNOP - ETUPES

📍 ZI Technoland - 480 allée Adolphe Kégresse - 25461 Etupes
☎ 03 81 31 31 00 ➡ www.snop.eu



ACTIVITÉS

Société familiale créée en 1981, le groupe, implanté dans 13 pays, compte 37 sites de production, 5 centres techniques et 3 usines de réalisation d'outillage pour un chiffre d'affaires de 1830M€ en 2023.

Fournisseur de référence dans l'industrie automobile pour la conception et la fabrication d'éléments de caisse en blanc, d'habitacle et d'environnement moteur. Nos principaux moyens de productions sont des lignes tandems robotisées, des presses automatiques, des presses transferts, des lignes d'emboutissage à chaud, des robots, des profileuses, des cintruses, des lignes de peinture.

PRODUITS

- Pièces de structure (superstructure, soubassement et ouvrants)
- Pièces de sécurité (renforts, pare-chocs)
- Pièces poste de conduite (traverse planche de bord)
- Pièces de sièges, pièces moteur et pièces de peau : capot...

CERTIFICATIONS

- ISO 14001
- IATF 16949



GROUPE

SO MANAGEMENT

📍 Cours Louis Leprince Ringuet - 25200 Montbéliard
☎ 06 17 59 10 31 ➡ www.somanagement.fr



ACTIVITÉS

TPE, PME, ETI, établissement public ou médico-social, nous sommes à vos côtés pour amortir l'impact des obligations de conformité QHSE, contribuer à l'impeccabilité de votre parole, accompagner au juste nécessaire.

Nos valeurs : bénéficier d'un accompagnement sur-mesure ne doit pas être un luxe quelle que soit votre taille ou votre problématique, l'organisation est une mécanique de précision, qui se construit sur le terrain, dans la justesse, la sincérité et la détermination.

PRODUITS

- Audits des systèmes de management : ISO 9001, ISO 45001, EN 9100, ISO/CEI 17025, IATF 16949, ISO 14001, ISO 50001, ISO 19443
- Audits process VDA 6.3 et CQI
- Consulting et formations : référentiels et normes, core tools AIAG VDA, outils et méthodes
- Externalisation de tout ou partie des fonctions QESS
- Bilan carbone et RSE

CERTIFICATIONS

- Certification Qualiopi N° 2021/97065.1
- Auditeurs système certifiés en qualité, sécurité, environnement, énergie et Lean management
- Consultants qualifiés AIAG-VDA Core tools, IATF 16949, CSR, PSCR, global MMOG/LE, facteurs humains
- Auditeurs processus certifiés VDA 6.3
- Consultants en performance habilités par la PFA



TPE

SOCIETE DES FORGES DE FRONCLES

📍 15 Rue du 1er Mai - 52320 Froncles
☎ 03 25 30 75 00 ➡ www.sffproducts.com



ACTIVITÉS

SFF développe et produit des pièces métalliques techniques en moyenne et grande séries. L'entreprise propose la meilleure offre technico-économique à ses clients en maîtrisant l'association du processus de frappe à froid avec des opérations complémentaires de roulage, de taraudage, d'usinage, de traitement thermique et de rectification.

Depuis 2023, SFF assure via sa boutique en ligne www.shop.sffproducts.com la vente directe aux particuliers de ses vis antivol de roues qui couvrent la quasi-totalité des marques de véhicules.

PRODUITS

- Pièces de 20g à 700gr
- Moyenne et grande séries
- Armatures et pièces de renforts acier et aluminium
- Axes
- Vis de roues et vis antivol de roues

CERTIFICATIONS

- ISO 9001
- IATF 16949
- ISO 14001
- ISO 45001



GROUPE

SOCIETE VEHICULES AUTOMOBILES BATILLY - SOVAB

📍 Zone Industrielle de Batilly - BP 2 - 54980 Batilly
☎ 01 76 89 34 99 ➡ www.sovab-renault-batilly.fr



ACTIVITÉS

Le site Renault de Batilly, la SOVAB (Société de Véhicules Automobiles de Batilly), est une filiale à 100% du groupe Renault. Cette usine de carrosserie-montage produit le Master, le gros fourgon de la marque au losange.

Composée de 3 départements de fabrication, la tôlerie, la peinture et le montage, cette usine a actuellement une capacité de production de 740 véhicules utilitaires par jour.

PRODUITS

- Renault Master

CERTIFICATIONS

- ISO 14001



GROUPE

SODEREL

📍 91 rue Jean Jaurès - CS 20001 - 54550 Pont-Saint-Vincent
☎ 03 83 55 66 65 ➡ www.soderel.com



ACTIVITÉS

L'expertise de SODEREL s'étend sur 3 Domaines d'Activité Stratégiques :

- Electricité industrielle et automatismes
- Sécurisation du réseau cuivre télécom
- Contrôle d'étanchéité et remplissage pour l'industrie automobile

PRODUITS

CERTIFICATIONS

- ISO 9001: 2000



PME

SOGEFI GROUP

📍 ZA Les grands Prés N°6 - 68370 Orbey
☎ 03 89 86 55 00 ➡ www.sogefigroup.com



ACTIVITÉS

Le Groupe SOGEFI conçoit, développe et produit des systèmes de filtration, des composants de suspension ainsi que des systèmes de gestion des flux d'air et de refroidissement moteur thermiques ou électriques. Grâce à sa forte implication dans la recherche, le Groupe SOGEFI ne cesse de développer des technologies permettant d'améliorer ses composants dans tous ses secteurs d'activité, optimisant les performances en termes de longévité, d'efficacité, de taille, de poids et d'impact environnemental. Au sein de ce groupe s'inscrit la Business Line Air & Cooling spécialisée dans la conception et la réalisation de pièces à la pointe de l'innovation, destinées aux systèmes d'air et de refroidissement des moteurs thermiques et électriques. La nouvelle ligne de produits se concentre sur la réponse aux besoins de nos clients en matière de-mobilité dans les applications de piles à combustible et de véhicules électriques. Figurant parmi les principaux fournisseurs de collecteurs d'admission en plastique en Amérique du nord et en Europe, La Business Line Air & Cooling est aussi considérée comme un acteur majeur dans la gestion thermique du moteur, grâce à sa gamme complète de boîtiers de thermostats passifs et actifs. Son périmètre d'action : Europe, Amérique du Nord, Inde et Chine. Son ambition : Devenir un acteur reconnu du marché de l'e-mobilité en poursuivant le développement de nouveaux produits innovants, performants et ayant un faible impact environnemental.

PRODUITS

- Modules d'admission d'air
- Pompe, Boîtiers de sortie d'eau et conduits
- E-Vannes et Répartiteurs de liquide de refroidissement
- E-Pompes

- Plaques de refroidissement des batteries
- Séparateur d'eau Hydrogène
- Cooling module
- Batterie pack
- Batterie vent

CERTIFICATIONS

- ISO 9001
- IATF 16949
- ISO 14001
- ISO 45001
- TISAX



GROUPE

SOGEFI SUSPENSIONS FRANCE

📍 Route de Saint Urbain - 52300 Fronville
☎ 03 25 94 42 42 ➡ www.sogefigroup.com



ACTIVITÉS

Le Groupe SOGEFI conçoit, développe et produit des systèmes de filtration, des composants de suspension ainsi que des systèmes de gestion des flux d'air et de refroidissement moteur.

Grâce à sa forte implication dans la recherche, le Groupe SOGEFI ne cesse de développer des technologies permettant d'améliorer ses composants dans tous ses secteurs d'activité optimisant les performances en termes de longévité, d'efficacité de taille, de poids et d'impact environnemental.

Au sein de ce groupe s'inscrit la Business Unit Suspension spécialisée dans la conception et la réalisation de ressorts hélicoïdaux et à lames, de barres stabilisatrices et de torsion ainsi que des ressorts de précision de haute technicité et à la pointe de l'innovation destinées aux véhicules à combustion thermique et électrique. L'usine de Fronville est spécialisée dans la fabrication de ressorts hélicoïdaux pour véhicules légers.

Son périmètre d'action : Europe, Amérique du Nord, Amérique du Sud et l'Asie avec plus de 50 % de son chiffre d'affaire à l'export.

Son ambition : des produits plus légers et des émissions de CO2 réduites.

GROUPE

PRODUITS

- Barres stabilisatrices
- Ressorts hélicoïdaux
- Barres de torsion

- Ressorts à lames
- Ressorts de précision

CERTIFICATIONS

- ISO 9001
- IATF 16949
- ISO 14001

SOLAL IMPUL'S

📍 43 rue des Petits Champs - 67210 Obernai
☎ 07 49 96 33 49



ACTIVITÉS

Solutions digitales Industrie 4.0 - Antenne HLP Grand Est
Smart M.E.S.

Management visuel dématérialisé

Conseil et support en transformation digitale

Accompagnement projets industriels (conception/mise en place de systèmes d'excellence opérationnelle, amélioration des performances, pilotage investissements industriels, lay out et flux, support aux opérations d'acquisition et de croissance, construction/transformation de bâtiments industriels, automatisation/robotisation, plan de réduction consommations énergie)



TPE

PRODUITS

- Solutions digitales (M.E.S. - management visuel - pilotage de la performance)
- Conseil
- Formation

CERTIFICATIONS

- Qualiopi

SOLUTIONS-TRI-EBAVURAGE-PROTECTION

📍 707 avenue Henri Poincaré - 88650 Anould
☎ 03 57 74 00 20 ➡ www.solutions-step.fr



ACTIVITÉS

La société STEP est spécialiste dans les domaines de l'ébavurage, du tri, du polissage, des traitements thermiques, des traitements de surfaces et du conditionnement. L'automobile est le principal secteur d'activité de la société.

PRODUITS

- 10 machines de tri
- 2 machines de tribofinition

- 2 appareils de contrôle par courant de Foucault

TPE

SOMP

📍 21 rue de Brebotte - 90140 Froidefontaine
☎ 03 84 27 80 62



ACTIVITÉS

L'entreprise SOMP, active depuis près de 60 ans dans le secteur de la mécanique industrielle, conçoit, fabrique, monte et met au point des outillages de presse pour le travail des métaux par découpe/emboutissage. Elle réalise également d'autres sous-ensembles mécaniques de précision, comme des montages d'usinage ou de contrôle, ainsi que tout type de moyens en lien avec une production industrielle.

Au travers d'un parc machines récent et diversifié, SOMP est aussi un acteur majeur dans l'usinage de pièces unitaires ou de petites séries où la précision est un impératif, et la réactivité un facteur clé.

PRODUITS

- Outillages
- Sous-ensembles mécaniques

- Pièces mécaniques

PME

SPALECK INDUSTRIES

📍 1070 allée Henri Hugoniot - 25600 Brognard
☎ 03 81 47 80 50 ➡ www.spk-solutions.fr



ACTIVITÉS

SPALECK INDUSTRIES conçoit et fabrique des solutions complètes pour la finition de pièces industrielles (ébavurage, rayonnage, dégraissage, polissage à sec), particulièrement dans un souci écologique et durable.

Notre savoir-faire et nos compétences s'étendent de la fourniture de machines d'ébavurage, de petites et grandes capacités, jusqu'à la conception et l'installation de lignes de finition complètes.

Le principe de finition repose sur un procédé de tonnelage rotatif à sec breveté.

PRODUITS

- Gamme de machines SPK Finition pour l'ébavurage de pièces découpées au laser, plasma, oxy
- Gamme de machines SPK Aero pour l'ébavurage, la finition et le dégraissage de pièces usinées
- Machines SPK INNOVATION développées spécialement selon le besoin client

CERTIFICATIONS

- ISO 9001

PME

STI GENLIS

📍 190 Chemin de Beire - Z.I. du Layer - 21110 Genlis
☎ 03 80 47 97 30 ➡ www.sti-genlis.com



ACTIVITÉS

STI GENLIS est depuis 30 ans spécialiste du câblage électrique et tableautier industriel, fabricant en séries répétitives de faisceaux électriques, d'armoires & coffrets électriques et de platines électriques. Nous sommes également spécialistes des assemblages de précision.

Nous vous proposons d'étudier votre demande en vous garantissant la meilleure technologie et le meilleur coût global grâce à notre expertise dans la mise en œuvre de :

- co-ingénierie pour le développement de vos produits
- services logistiques, administratifs et commerciaux pour réduire les coûts
- réactivité, flexibilité, haute qualité.

PRODUITS

- Câblage électrique : coupe de fils, dénudage de fils, sertissage de cosses, tests électriques
- Harnais électriques : fabrication de faisceaux électriques
- Platines et coffrets électriques : câblage électrique, coffrets et armoires électriques, intégration électrique et électronique, assemblages de sous-ensembles complets
- Unité ou petite série (20 - 2000 par an environ)
- Assemblage mécanique de précision
- Tri et conditionnement industriel

CERTIFICATIONS

- ISO 9001 2015

PME

SOPIL

1 Route de Besançon - ZI La Louvière - 25480 Pirey
03 81 47 41 00 www.sopil.fr



ACTIVITÉS

Créée en 1961, SOPIL est une société familiale basée à Pirey dans le Doubs. D'abord une société d'outillage, SOPIL a étendu son activité au découpage de petites pièces en métaux ferreux et alliages divers pour la connectique de signal et de puissance. Installée sur près de 15 000 m² avec 125 salariés, SOPIL gère une production annuelle d'environ 800 millions de pièces découpées. Qualité, prix, délai, trois critères essentiels pris en compte par SOPIL pour fidéliser sa clientèle et assurer sa croissance. SOPIL est inscrite dans la durée depuis plus de 60 ans et met tout en œuvre pour vous assurer d'être encore votre partenaire pour les 60 prochaines années.

PRODUITS

- Accompagnement technique sur la faisabilité (protos)
- Conception d'outils de découpe à suivre complexes
- Outils garantis à vie « made in France »

- Découpage de pièces techniques
- Pièces vracs, bandes, assemblées, soudées, taraudées, ...
- Management des opérations de finitions

CERTIFICATIONS

- IATF 16949: 2016
- ISO 9001: 2015
- RSE ECOVADIS médaille de bronze
- ISO 14001: 2015

SOPIL
OUTILLAGE
DÉCOUPAGE

PME

SOPIL
OUTILLAGE
DÉCOUPAGE

OUTILLAGE

- ▶ Co-développement de pièces découpées
- ▶ Conception et réalisation d'outils à suivre complexes

DÉCOUPAGE

Production de pièces techniques en métaux non-ferreux :

- ▶ Assemblées, soudées, ...
- ▶ De 0,08 à 6 mm
- ▶ En vrac ou en bandes
- ▶ Pour toutes les industries

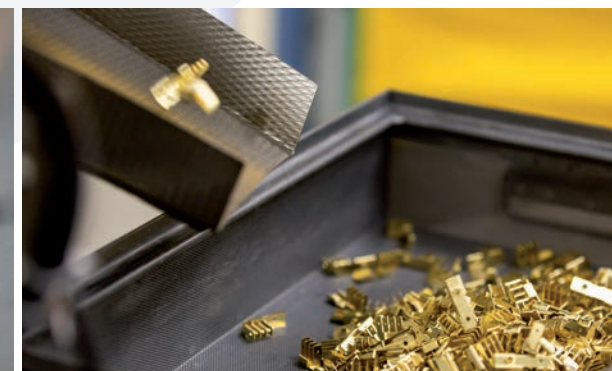
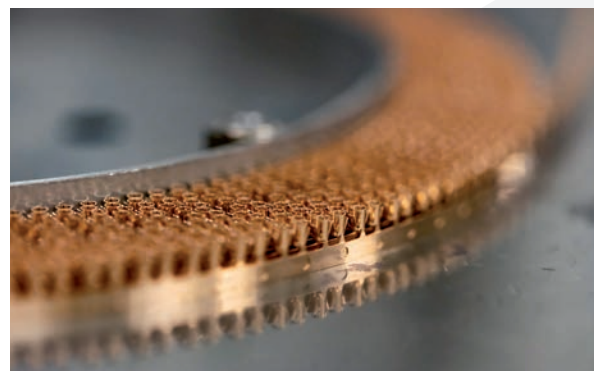

ALLER PLUS LOIN ENSEMBLE

SOPIL - Z.I. La Louvière
1 route de Besançon - F 25480 PIREY
Tél. +33 (0)3 81 47 41 00 - sopil@sopil.fr
Sopil Deutschland :
Odilienplatz 10 - D 66763 DILLINGEN

www.sopil.fr



STREIT GROUPE

1486 route de Soye - 25340 Pays De Clerval
03 81 90 66 70 www.groupe-streit.com

STREIT
groupe

ETI



ACTIVITÉS

STREIT vous accompagne dans une prestation globale de haute qualité vous permettant de bénéficier du savoir-faire, de l'expertise et de nos moyens de fabrication en usinage mais aussi en assemblage pour des applications innovantes dans le domaine de la mobilité, des poids lourds/bus, des travaux publics et de l'agriculture. Associés à un panel de fournisseurs, nous vous offrons des solutions adaptées à vos besoins aussi bien en fonderie et en forge, que des opérations associées à la peinture, au traitement thermique ou de revêtement.

Le savoir-faire industriel du Groupe permet d'offrir une grande diversité de production et de services sur l'ensemble des continents, à partir de pièces en fonte, en aluminium et acier, de la petite à la grande série.

Chiffres-clés:

- 70 Millions d'euros de chiffre d'affaires
- 3 sites de production : en France, en Serbie, au Mexique + un centre technique
- 6.5 Millions de pièces produites chaque année
- Niveau de qualité: 5 à 50 PPM en fonction des produits
- Performance logistique: 98% (dans les délais)

PRODUITS

- Composants pour des compresseurs de piles à combustible
- Composants pour des moteurs électriques (carters moteur, couvercles, axes de transmission, ...)
- Pièces de liaison et de transmission
- Composants de turbo-compresseurs (carters centraux, carters de turbines, turbo-collecteurs)

CERTIFICATIONS

- ISO 9001
- IATF 16949
- ISO 14001
- ISO 50001
- ISO 45001

NOTRE EXPERTISE

FOURNISSEUR DE SOLUTIONS GLOBALES

SUPPLY CHAIN
Dédouanement, emballage
& livraison

PRODUCTION
Usinage, assemblage
soudage, test d'étanchéité,
marquage, lavage

ACHATS
Fourniture de pièces brutes et
composants, traitement de surface
et finition



DÉVELOPPEMENT
Produit & process

DESIGN
Machines spéciales
& Outillages

PROTOTYPAGE
Depuis un brut de fonderie/forge,
ou taillé masse, pièce unitaire ou
par lots

USINONS L'AVENIR!

Automobile - Décarbonation - Poids-Lourds/Bus
Engins agricoles/Travaux Publics - Énergie

groupe-streit.com

STREIT
member of Mei Ta Group

STV TRAVAUX PUBLICS

📍 44 rue de la Voise - 54450 Blâmont
☎ 03 83 42 45 36 ➡ s-t-v.fr



PME

ACTIVITÉS

STV Travaux Publics n'a cessé d'enrichir ses savoir-faire en développant de multiples compétences. Elle propose ainsi à ses clients une réelle expertise sur les projets qui lui sont confiés. STV Travaux Publics possède une polyvalence confirmée, grâce à ses équipes pluridisciplinaires, dans les domaines du terrassement, de l'eau, de l'assainissement, de l'enfouissement de réseaux, des travaux de voirie et des enrobés

Une offre complète qui permet de répondre aux besoins variés de ses clients.

PRODUITS

- Terrassement et génie civil
- Eau et assainissement
- Réseaux secs

- Voirie
- Ouvrages de génie civil

CERTIFICATIONS

- Carte professionnelle FNTF

SUDAC AIR SERVICE

📍 2 Allée du midi - 54270 Essey-lès-Nancy
☎ 03 83 20 75 96 ➡ www.sudac.fr

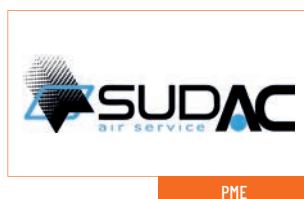

PME

ACTIVITÉS

Fondé en 1879, SUDAC Air Service est leader sur le marché de la production d'air comprimé sur site client. Acteur de référence en France, son souhait est de vous apporter son expertise et des solutions dans la conception, la fiabilisation, la maintenance et l'exploitation de votre centrale de production d'air comprimé et/ou d'azote. La garantie d'un rendement énergétique optimum fait partie de son savoir-faire.

L'air comprimé, considéré comme le quatrième fluide industriel, est utilisé en tant que source d'énergie et les applications sont multiples ; et peut se substituer à l'électricité lorsque celle-ci se révèle dangereuse.

SUDAC Air Service est reconnu chez les clients industriels pour son savoir-faire et son offre diversifiée prenant en compte la fourniture d'air comprimé sous astreinte 24h/24 avec optimisation de la consommation énergétique des sites clients.

PRODUITS

- Conception-ingénierie construction de centrale Air Comprimé, séchage, Azote, Eau Glacée, Vide..
- Contrat de Maintenance toutes marques
- Vente au M3 d'air Comprimé
- Location de matériels d'urgence ou provisoire ou de chantiers
- Audit énergétique et profil de consommation d'air > Optimisations
- Entretien / dépannage 24h/24 et 7j/7 - Astreinte

CERTIFICATIONS

- MASE
- CEMAFROID

SYMONE

📍 75B, avenue du Drapeau - 21000 Dijon
☎ 06 17 33 43 93 ➡ www.symone.fr



TPE

ACTIVITÉS

SYMONE c'est une nouvelle solution de mobilité verte pour tous ceux qui doivent prendre leur voiture sur l'autoroute et qui ne veulent plus perdre leur temps derrière leur volant.

Un grand véhicule fonctionnant à l'hydrogène vert vous attend sur votre route, au péage. On charge votre voiture ou votre moto, et vous montez à l'avant dans une cabine passagers tout confort. Vous vous laissez transporter, de jour comme de nuit, sur l'autoroute comme dans un train en première classe. Vous arrivez frais et reposé à destination avec votre véhicule.

PRODUITS

- SYMONE peut transporter 16 à 20 passagers (dont PMR) et 5 voitures + 1 moto (ou 4 voitures et 5 motos). Nous partons d'un châssis existant d'autocar articulé.

SYNALTIS

📍 ZAC des Tourelles - 90120 Morvillars
☎ 03 84 27 84 26 ➡ www.synaltis.com



PME

ACTIVITÉS

SYNALTIS est une entreprise engagée de 150 salariés qui propose des prestations de service à l'industrie dans le domaine du contrôle qualité, de la logistique, de la maintenance et du facilities avec des clients comme GE, Lisi et Orange.

Travailler avec SYNALTIS c'est travailler avec une entreprise qui s'engage dans une logique de partenariat, qui s'engage pour la performance du client et qui s'engage socialement dans le secteur du handicap.

Les points forts de SYNALTIS sont la fiabilité de nos exécutions (ISO 9001 et personnes formées avec faible turn-over) et une adaptation permanente aux besoins du client (soit prestation sur notre site ou site client).

PRODUITS

- Tri Qualité de pièces de sécurité
- Assemblage de sous-ensembles

- Solutions logistiques
- Câblages sous-ensembles

CERTIFICATIONS

- ISO 9001

TANALS

📍 5 Place des Alliés - 68290 Masevaux-Niederbruck
☎ 03 89 38 05 35 ➡ www.tanals.com



PME

ACTIVITÉS

Fabrication de courroies et bandes transporteuses.

Spécialisé dans le système de montage rapide des bandes transporteuses et courroies dentées (dépilage des tôles, tables de transfert, ...).

PRODUITS

- Courroies
- Bandes transporteuses
- Courroies et bandes tissées sans fin
- Courroies et bandes élastiques

- Revêtements
- Poulies dentées (crantées)
- Produits spécifiques
- Jonctions ERO (ERO Joint®)

TCM FRANCE TOOL CONSULTING & MANAGEMENT

📍 81, rue de la Rochelle - 67028 Strasbourg
☎ 03 88 55 84 10 ➡ www.tcm-international.com



ETI

ACTIVITÉS

TCM France Tool Consulting & Management. Filiale française du groupe autrichien TCM International, leader mondial sur le marché du Tool Management technologique. Fort de plus de 500 collaborateurs et de plusieurs décennies d'expériences techniques et de gestion d'outils coupants, TCM propose à ses clients un savoir-faire étendu dans le domaine de l'usinage.

Les centres d'affûtage disposent d'équipements de dernière génération et bénéficient de partenariats technologiques exclusifs avec les plus grandes enseignes du traitement de surface.

Pour aider les industriels à identifier le potentiel de gains pouvant être obtenus par une optimisation des outils coupants et de leur gestion, TCM propose également une prestation d'audit.

PRODUITS

- TCM, prestation de service et de conseil en Tool Management
- WINTOOL, éditeur de logiciel de gestion des données techniques

- TOOLBASE, systèmes de distribution automatisés et connectés
- TCM SYSTEMS, automation et automatisation.

TCT MAGNETIC CORE & COMPONENT

📍 ZA La Turlurette - 58160 Sauvigny-les-Bois
☎ 03 86 90 77 51 ➡ www.tct.fr/en



ETI

ACTIVITÉS

TCT conçoit, développe, fabrique et commercialise des solutions sur mesure dédiées à la conversion ou à la récupération d'énergie en environnement exigeant ainsi que des capteurs de mesure.

Seule société française qui maîtrise à la fois la conception et la fabrication du noyau ainsi que celle du composant bobiné, TCT met son expertise et son innovation au service de ses clients pour co-développer des solutions spécifiques ou proposer son offre standard à performance élevée.

Le niveau d'expertise et de maîtrise process permet de répondre aux évolutions technologiques des composants magnétiques de demain.

PRODUITS	CERTIFICATIONS
<ul style="list-style-type: none">- Capteur de courant- Capteur différentiel- Noyaux magnétiques- Self	<ul style="list-style-type: none">- Gate drive transformer- Récupérateur d'énergie- Capteurs communicants autonome sans pile <ul style="list-style-type: none">- ISO 9001

TECHNITUBE

📍 52 rue des Bateliers - BP 81016 - 25461 Etupes
☎ 03 81 99 73 07 ➡ www.technitube.fr



PME



ACTIVITÉS

Nous sommes le groupe MC INDUSTRIE. 4 sites en France avec une livraison internationale pour toutes pièces mécaniques: composants tubulaires (cintrage, soudage, formage, étanchéité, propreté), découpage emboutissage de tôle.

Nous concevons et réalisons également les outillages de découpe-emboutissage.

Nous travaillons une grande variété de matières: inox, aciers, aluminium, laiton ...

PRODUITS	CERTIFICATIONS
<ul style="list-style-type: none">- Pièces mécaniques- Outillages	<ul style="list-style-type: none">- ISO 9001-2008- ISO 9001-2015 <ul style="list-style-type: none">- IATF 16949

TECHNOCITY

📍 1 Place de la Comédie - 51000 Châlons-en-Champagne
☎ 09 72 26 30 80 ➡ www.techno-city.fr



TPE

ACTIVITÉS

La société TechnoCity est concepteur et fabricant de solutions de mobilité et de bornes de recharge, ainsi qu'un Laboratoire - Bureau d'études privé spécialisé dans le développement de solutions intelligentes reposant sur l'Internet des objets (IoT) au service des cœurs de ville. Les applications concernent plus particulièrement le développement ou l'adaptation des mobiliers urbains de centre-ville afin d'en favoriser un usage rationnel et coordonné et d'en réduire la consommation énergétique.

PRODUITS	CERTIFICATIONS
<ul style="list-style-type: none">- Études des mobilités en cœur de ville- Projets de stationnement- Bornes de recharge pour véhicules électriques	<ul style="list-style-type: none">- Bornes d'arrêt-minute- Capteurs de détection- Mobiliers urbains connectés <ul style="list-style-type: none">- EV-Ready- ZE Ready- Advenir- France Mobilité <ul style="list-style-type: none">- Grand E-nov- Agrément CIR (crédit d'impôt recherche)

TECHNOLOGY & STRATEGY GROUPE

📍 Espace Européen de l'Entreprise - 4 rue de Dublin - 67300 Schiltigheim
☎ 03 90 00 79 20 ➡ www.technologyandstrategy.com



ETI



ACTIVITÉS

T&S vous accompagne depuis 2008 dans vos transformations technologiques et accélère l'innovation, grâce à nos 4 000 talents dans 13 pays (400M€ CA). Nos trois verticales :

CONSULTING : Performance opérationnelle

DIGITAL : Transformation numérique (marketing, IA, big data, cloud, IoT)

ENGINEERING : Expertise en systèmes embarqués et mécatroniques. ENGLAB, notre bureau d'études et intégrateur industriel, offre des solutions clés en main : développement produit, test et validation, industrie X.O. Avec 60 ingénieurs et 1500m² d'équipements à 10min de Strasbourg, ENGLAB répond à vos besoins d'industrialisation.

PRODUITS	CERTIFICATIONS
<ul style="list-style-type: none">- Services : assistance technique, projet avec engagement de résultats, centre de service structuré- Produits : via notre bureau d'études et intégrateur industriel, ENGLAB, offrant un large panel de solutions clés en main	<ul style="list-style-type: none">- ISO 9001:2015- ISO 13485:2016- Label Tisax- VECTOR Certified Embedded Engineering Partner (CEEP) <ul style="list-style-type: none">- ASPICE Automotive level 2- CIR (crédit d'impôt recherche)

TENTE ROULETTES POLYMÈRES

📍 13 rue des Charmois - 39700 La Barre
☎ 03 84 71 32 40 ➡ www.tente.com



ETI

ACTIVITÉS

Tente Roulettes Polymères conçoit, assemble et commercialise des roues et roulettes pour le mobilier médical, les collectivités, l'ameublement.

PRODUITS	CERTIFICATIONS
<ul style="list-style-type: none">- Roues et roulettes- Solutions de mobilité et déplacement de mobilier médical	<ul style="list-style-type: none">- ISO 9001- ISO 14001

TERAKALIS

📍 256 rue de Thor - 34090 Montpellier
☎ 04 11 93 73 67 ➡ www.terakalis.com



PME



ACTIVITÉS

Terakalis est spécialisée en technologies TeraHertz. Elle conçoit et fabrique des équipements innovants pour le Contrôle Non Destructif de composants, la mesure d'épaisseur de revêtements multicouches, la détection de défauts et l'analyse des propriétés internes des matériaux.

La technologie TeraHertz est rapide, sans contact et sans danger. Elle permet de contrôler les matériaux non conducteurs électriques tels que les polymères, les élastomères, les composites et les céramiques, y compris en forte épaisseur et multicouches.

PRODUITS
<ul style="list-style-type: none">- Gamme TK-Lab : systèmes modulaires multi-fonctions à destination des laboratoires R&D- Gamme TK-Line : systèmes haute vitesse (jusqu'à 1 m/s) destinés aux contrôles en production. Le système peut être fixe (défilement des produits) ou couplé à un robot pour le contrôle de formes complexes 3D (pièces automobiles, carrosserie)- Gamme TK-Field : systèmes portatifs pour le contrôle sur site

TESC INNOVATION

6 rue des Frères Lumière - 67170 Brumath
03 69 57 96 31 tesc-innovation.com/



Start-up

ACTIVITÉS

Grâce à une technologie brevetée flexible et sûre, reposant sur le principe de la résonance magnétique, les solutions intelligentes TESC permettent la recharge autonome et sans contact de tous types d'équipements électriques (vélos électriques, trottinettes, voitures, chariots industriels, robots, etc.). Ces solutions disposent de divers avantages : une large distance d'émission, un indice de protection IP élevé et un capteur de présence d'objets métalliques (en option) afin de gérer plus facilement la recharge de son véhicule électrique en toute sécurité. TESC propose également une borne de recharge sans contact.

PRODUITS

- Borne de recharge par induction 200W avec maintien et verrouillage vélo
- Système de recharge sans fil 200W
- Système de recharge sans fil 500W
- Système de recharge sans fil 1.5kW
- Système de recharge sans fil 3kW

CERTIFICATIONS

- CE
- SOLAR IMPULSE

TEXYS GROUP

ZA des Chamonds - 16 rue Edouard Branly - 58640 Varennes-Vauzelles
03 86 21 27 18 www.texysgroup.com



ACTIVITÉS

Depuis plus de 20 ans, TEXYS GROUP conçoit, développe, fabrique et commercialise des solutions embarquées ou de laboratoire pour la mesure de grandeurs physiques (pression, effort, température, courant, inertie), et est reconnue mondialement pour la maîtrise de différentes technologies (infrarouge, fibre optique, extensométrie, communication sans fil, conditionnement de signal) au travers de sa marque TEXENSE®.

Secteurs: sports mécaniques, aéronautique, espace, automobile, marine, ferroviaire.

Avec plus de 50 collaborateurs sur 5 sites (FR, USA, ALL) et un solide réseau de distribution à travers le monde, TEXYS continue son expansion par l'intégration de nouvelles technologies et innovations, notamment la mesure par fibre optique grâce à OPTEL-TEXYS et LGS by TEXYS.

TEXYS a lancé fin 2019 son bureau d'études H2 MOTRONICS, dédié aux projets spécifiques en électronique et mécatronique, portant notamment le projet H2K (démonstrateur de groupe motopropulseur à technologie PàC hydrogène, destiné à la mobilité légère).

PRODUITS

- Capteurs et solutions de mesure de tout type
- Convertisseurs de signal sur mesure
- Transmission sans fil
- Extensométrie
- Projets spécifiques en électronique et mécatronique

CERTIFICATIONS

- ISO 9001 (TEXYS International)

THALIE

617 Impasse du pré d'enfer - 71260 Senozan
www.thalie.energy



GROUPE

ACTIVITÉS

Thalie offre aux entreprises de toutes tailles l'accès à la transition énergétique, en leur donnant la possibilité de produire et de consommer leur propre énergie sans aucun investissement. Notre Tracker permet de maximiser la production d'énergie de notre installation photovoltaïque grâce aux panneaux qui s'orientent et suivent le soleil tout au long de la journée. L'entreprise Thalie conçoit et fabrique en local ses propres Trackers Solaires. Nous gérons tout en interne : les études clients, les démarches administratives, les installations ainsi que la plateforme client (suivi de la production/consommation). Nous faisons également office de conseiller afin d'accompagner les différents acteurs dans leur transition énergétique.

PRODUITS

- Tracker Solaire
- Installation PV fixe
- Conseil en ENR
- Accompagnement des industriels dans la transition énergétique
- Autoconsommation

CERTIFICATIONS

- QualiPV
- RGE
- QualiFELEC

THYSSENKRUPP PRESTA FRANCE

8 rue Lavoisier - BP 70001 - 57192 Florange
03 82 82 53 53 www.thyssenkrupp.com



ACTIVITÉS

Assemblage de colonnes et crémaillère de direction

PRODUITS

- Colonnes de direction
- Crémaillères à assistance électriques

CERTIFICATIONS

- ISO TS 16949
- ISO 14001
- OHSAS 18001



GROUPE

THYSSENKRUPP SYSTEM ENGINEERING

4 rue de la Gare - 68190 Ensisheim
03 89 83 32 40 www.thyssenkrupp-system-engineering.com



ACTIVITÉS

Entreprise conjuguant le meilleur d'un groupe mondial avec les atouts d'une PME afin de répondre à des besoins en automatisation par des solutions innovantes. Notre forte expérience dans le domaine de l'automobile nous permet d'accompagner sur le long-terme tout acteur industriel désireux de gagner en efficacité dans ses méthodes de production et d'initier la démarche de «l'industrie du futur».

Notre savoir-faire est focalisé sur vos défis de demain.

PRODUITS

- Ingénierie simultanée, pré-études & prototypage
- Lignes d'assemblage clé-en-main, équipements manuels, intégration de systèmes
- Manipulation & logistique
- Robotique collaborative
- Formation, accompagnement après-vente, maintenance

CERTIFICATIONS

- ISO 9001:2015
- en cours: ISO 14001:2015



GROUPE

TI FLUID SYSTEMS

1 Avenue Ampère - CS 50530 - 51009 Châlons-en-Champagne Cedex
03 26 69 31 00 www.tifluidsystems.com



ACTIVITÉS

Conception et assemblage de modules jauge-pompes pour réservoir à carburant et systèmes d'additivation en première monte constructeurs et en pièces rechange pour constructeurs et distributeurs.

PRODUITS

- Induit
- Pompe carburant
- Module jauge-pompe
- Réservoir additif

CERTIFICATIONS

- IATF 16949
- ISO 9001
- ISO 14001
- ISO 45001
- ISO 50001
- AEO - Opérateur Economique Agréé (Douanes)



GROUPE

TOP DECOLLAGE

1 bis rue de Sermamagny - 90300 Éloie
06 77 96 62 10

TOP DÉCOLLAGE

TPE

ACTIVITÉS

Développement d'un motoplaneur propulsé par une pile à combustible hydrogène, mettant en collaboration l'UTBM et le FCLAB. TOP DECOLLAGE est une auto-entreprise (Fabrice Claudel). H2PLANE est le nom du groupe formé par Fabrice Claudel, Hugues Baumes et David Bouquain.

PRODUITS

- SF25pacha : prototype de motoplaneur basé sur le scheibe SF25
- H2PLANE concept : concept de planeur motorisé en intégrant initialement une pile à combustible h2

TOPTech FRANCE

30 Grande Rue - CS 10222 - 90004 Belfort Cedex
03 84 22 99 10 www.toptechfrance.eu



PME



ACTIVITÉS

Comment mettre les hommes au cœur du management de la création de valeur ? Comment accompagner les changements technologiques et organisationnels liés ? Depuis 2001, parce que l'entreprise Toptech s'engage contractuellement auprès de ses clients sur des résultats performants, et parce qu'elle a su vulgariser le savoir relatif à la performance organisationnelle, structurer une démarche adaptée autour des savoir-faire de l'entreprise et soutenir les équipes en valorisant le savoir être..., Toptech est devenu un acteur reconnu en Excellence Opérationnelle.

PRODUITS

Une approche intégrée - S.P.O.© qui repose sur 4 axes :

- L'amélioration des processus/des flux
- La maîtrise du système de gestion
- Le pilotage de la Performance
- Le coaching de l'encadrement

Cette nouvelle approche de l'excellence opérationnelle permet d'apporter une garantie de gains et un retour sur investissement inférieur à six mois.

CERTIFICATIONS

- Qualiopi

TORNS FIL DE BOBINAGE

48 Faubourg de Belfort - 90100 Delle



ETI



ACTIVITÉS

Fabrication, livraison et vente de fils de bobinage nus, émaillés, émaillés guipés ou nus guipés, émaillés rubanés ou nus rubanés, fil de litz, rond et méplat.

PRODUITS

- Fils de cuivre rond et méplat
- Rond et méplat émaillé
- Rond et méplat émaillé guipé ou nu guipé
- Rond et méplat émaillé rubané ou nu rubané
- Fil de litz rond & méplat

CERTIFICATIONS

- ISO 9001:2015
- IATF lettre de reconnaissance

TREVES PRODUCTS, SERVICES & INNOVATION

2-4 rue Emile Arquès - CS 70017 - 51686 Reims Cedex 2
www.treves-group.com



ETI



ACTIVITÉS

Fondé en 1836, Trèves est aujourd'hui un équipementier automobile reconnu, spécialiste de l'intérieur du véhicule et de son environnement acoustique. Groupe international employant 4600 personnes, il dispose de 28 sites de production dans 15 pays. Partenaire des constructeurs automobiles dans le monde, Trèves offre toute son expertise en matière de confort et d'acoustique et met en oeuvre des technologies uniques de thermocompression, de thermoformage, de moulage et d'assemblage. 4 familles de produits : l'habitacle, le coffre, le moteur et les soubassements. Créé en 1993 à Reims, le Centre de R&D du Groupe Trèves concentre le cœur de ses moyens en R&D : des outils les plus modernes permettent de tester et de valider les innovations, de concevoir et développer des produits pour les futurs véhicules, de gérer les projets et d'en accompagner l'industrialisation.

PRODUITS

- Pièces automobiles pour l'intérieur et l'extérieur : habitacle, coffre, moteur et soubassements
- Centre de R&D : tests, essais, validations

TREVEST

91 Allée A Kégresse - BP 91044 - 25461 Etupes
03 81 99 35 50 www.treves-group.com



GROUPE



ACTIVITÉS

Entreprise créée en 1995, dédiée aux produits automobile en particulier pour les sites Stellantis de Sochaux et Mulhouse. S'appuyant sur le centre de recherche du groupe Trèves, elle produit des pièces d'habitacle intérieur véhicule en recherchant à atteindre en permanence l'excellence industrielle.

PRODUITS

- Tapis habitacle et coffre
- Insonorisant
- Matelassures de siège

CERTIFICATIONS

- IATF 16949
- ISO 14001

TRINAPS

11 rue Sophie Germain - 90000 Belfort
03 39 03 40 40 www.trinaps.com



PME



ACTIVITÉS

Trinaps est un opérateur télécom spécialisé dans le transport et la protection des données pour les entreprises et collectivités du quart Nord-Est. Trinaps apporte un environnement télécom et cloud sécurisé et souverain grâce à sa propre infrastructure nationale centralisée autour du datacenter Extendo à Belfort. Notre mission : simplifier, optimiser et sécuriser vos réseaux et vos échanges avec des services sur-mesure de qualité. Depuis 15 ans, nous aimons faire bouger les lignes des offres télécoms actuelles, satisfaire nos clients, et contribuer à l'épanouissement de nos équipes.

PRODUITS

- Études et services en télécommunications :
- Internet & connectivité (fibre optique, xDSL, VPN, réseau privé multi-sites)
- Téléphonie unifiée (téléphonie d'entreprise, visioconférence, télétravail)
- Réseaux Wi-Fi (indoor, outdoor, haute-densité, hotspot, audit de couverture, wifi industriel)
- Services hébergés dans le datacenter 100 % français www.extendo-datacenter.fr (salle privée, cloud privé, serveurs, virtualisation, hébergement, sauvegarde, mails & noms de domaine)
- Cybersécurité (firewall, protection des mails, hébergement de données sécurisé, conseil)

CERTIFICATIONS

- ISO 27001
- Hébergeur de données de santé (HDS)

TSM (TRAITEMENT DE SURFACE MOREZIEEN)

📍 113 Route des Buclets - 39400 Morbier
☎ 03 84 33 28 42 ➡ www.traitementsurface.eu



ACTIVITÉS

Morbier, au cœur de la vallée de la lunetterie française, a vu naître en 1986 la société TSM. TSM est spécialiste en revêtements de métaux précieux et de peintures liquides haut de gamme et de décors « hand made ».

PRODUITS

- Revêtements galvaniques
- Vernis
- Décoration
- Tampographie

CERTIFICATIONS

- ISO 9001 (version 2000)

TÜV RHEINLAND FRANCE

📍 20T rue de Bezons - CS 60030 - 92415 Courbevoie
☎ 01 40 92 23 00 ➡ www.tuv.fr



ACTIVITÉS

TÜV Rheinland est un prestataire mondial de services techniques. Créé en 1872, il emploie plus de 20 000 personnes réparties sur 500 sites dans 52 pays. Nous certifions la sécurité et la qualité des produits, systèmes et services qu'ils soient nouveaux ou existants.

PRODUITS

- Certification Systèmes de Management (ISO 9001, IATF 16949, EN 9100...)
- Formation (Qualifications soudure - soudeurs - formations HSE...)
- Certification de produits: Certification Luminaire selon IEC / EN 60598-1 - Certification Electrodomestique selon IEC / EN 60335-1 - Certification Audio/Vidéo selon IEC / EN 62368-1 - Certification Equipement Labo et mesure selon IEC / EN 61010-1
- Certification TISAX (automobile)
- Certification hydrogène Vert, électrolyseurs, réservoirs hydrogène...
- Cyber Security (Tests de pénétrations / Friendly hacking...)
- Certification empreinte carbone
- Services industriels

CERTIFICATIONS

- Accréditation COFRAC « certification de systèmes de management » n° 4-0530. Portée disponible sur www.cofrac.fr
- Accréditation COFRAC « Essais » n° 1-1902. Portée disponible sur www.cofrac.fr
- Organisme notifié équipements sous pression
- Organisme certificateur TISAX
- Organisme de formation approuvé par l'IRCA

URBAN RADAR

📍 58 avenue du Général Eisenhower - 51100 Reims
☎ 03 53 32 00 20 ➡ urbanradar.io



ACTIVITÉS

Urban Radar - Solution technologique innovante dédiée à la mobilité durable des territoires intelligents. Observatoire des mobilités pour le pilotage et planification du territoire, de la voirie et des trottoirs/stationnement. Cas d'usage: loi LOM, les mobilités de personnes et de marchandises, logistique du dernier kilomètre. Intégration capteurs iot en un tableau de bord de pilotage. Indicateurs de performances: réduction congestion et amélioration qualité de l'air. APIs construites pour intégration entrante/sortante avec d'autres solutions.

PRODUITS

- Urban Radar permet de:
- Concentrer la collecte des données de mobilité dans un observatoire unique
 - Caractériser les flux logistiques du territoire
 - Définir les règles et dimensionnement du stationnement livraison
 - Définir des règles de circulation pour les camions de livraison (gabarit, motorisation, horaires, etc)

CERTIFICATIONS

- Solar Impulse

VAISON SPORT

📍 Zone Industrielle - Avenue des Ferrancins - 71210 Torcy
☎ 03 85 80 99 55 ➡ www.vaisonsport.com



ACTIVITÉS

Etude et réalisation de véhicules spéciaux et de compétition, fabrication de châssis tubulaires homologués, de réservoirs souples obligatoires pour la compétition automobile, organisation et logistique séance d'essais véhicule pour constructeur.

PRODUITS

- Véhicules de cascades sur mesure
- Véhicules de compétition tout-terrain (Dakar, side by side)
- Véhicules historiques Lancia 307
- Châssis voiture électrique Extrême E
- Véhicules militaires ou spécifiques

VAL'AIR

📍 ZA les Graviers - 70200 La Côte
☎ 03 84 30 49 42 ➡ www.val-air.fr



ACTIVITÉS

Valair, société spécialisée dans la construction, l'aménagement et la distribution de balayuses aspiratrices sur châssis, de laveuses 100% électriques et de véhicules utilitaires légers 100% électriques catégorie N1 (≤ 3,5T).

Notre société est particulièrement appréciée car nos véhicules sont construits en fonction des besoins de nos clients.

PRODUITS

- Balayuses aspiratrices
- Maintenance industrielle
- Véhicules électriques

VALEO COMFORT AND DRIVING ASSISTANCE

📍 4 Quai de la Jonction - 58000 Nevers
☎ 03 86 60 34 34 ➡ www.valeo.com



ACTIVITÉS

Valeo est un équipementier automobile français. Valeo CDA à Nevers est un site de production (intégration électronique) spécialisé principalement sur les systèmes d'accès depuis 2005. Depuis 2020, ce site intègre également un groupe de recherche scientifique et d'expertise sur les mécanismes de l'obsolescence.

PRODUITS

- Système d'accès (radio fréquence et mains libres)
- Anti-démarrage et télématique

CERTIFICATIONS

- IATF 16949
- ISO 14001
- ISO 18001

VALEO SYSTEMES THERMIQUES REIMS

9 rue Colonel Charbonneaux - 51100 Reims
03 26 05 57 00 www.valeo.com



ACTIVITÉS

Centre d'expertise, de développement et de production des échangeurs thermiques pour le refroidissement de l'air suralimenté et du liquide de refroidissement des moteurs.

PRODUITS

- Radiateurs de refroidissement moteur hautes températures
- Radiateurs de refroidissement basses températures
- Refroidisseur d'air de suralimentation (air/air)
- Refroidisseur d'air de suralimentation (air/eau)

CERTIFICATIONS

- ISO 14001
- ISO 45001
- ISO 50001
- IATF 16949



GROUPE

VALMETAL

ZA les Gravières - 70200 La Côte
03 84 30 23 23 www.val-air.fr



ACTIVITÉS

Fort d'une expérience de plus de vingt ans dans le domaine de la découpe laser acier, de l'inox et de l'aluminium, du marquage des tôles pour identification, en passant par l'usinage de pièces nécessaires à la fabrication de laveuses, balayeuses TP et déneigeuses, Valmetal assure l'ensemble des opérations de métallerie traditionnelle et de montage des véhicules.

PRODUITS

- Métallerie
- Montage



PME

VIDEO SYNTHÈSE PRODUCTIONS

Inkub 1.23 - Avenue Colonel Rossel - 58000 Nevers
03 86 21 80 11 www.vsprd.net



ACTIVITÉS

Prestataire unique sur le circuit de Magny-Cours depuis 2008 dans les domaines:

Réseaux (fibre optique, filaire, hertzien) / Intranet & Internet / Vidéo Surveillance / Feux & Signalisation / Chronométrage / Serrures électroniques / Contrôle d'accès spectateurs / Station essence / Diffusion TNT / Billetterie / VisioCenter (Multimédia) / Standard Téléphonique sur IP / Sonomètres / Musée (Multimédia) / Talkies Walkies / Monitoring / Télémétrie.

PRODUITS

- Services liés au sport automobile
- Vidéo



TPE

VIP INDUSTRIES

ZI les secs près - 88230 Fraize
03 29 52 75 75 www.vip-industries.com



ACTIVITÉS

VIP industries est spécialiste de la transformation des matières plastiques et en assemblage.

2 sites de production en France et Tunisie - 30 presses à injecter (50 à 400 Tonnes) - Plus de 6000 m² de production ainsi que 3500 m² de stockage.

Transformation d'une grande variété de matières plastiques (PP, PA, PA chargé fibre, ABS, PC, PS PMMA, ...) pour de multiples applications.

VIP industries vous offre un service global de la conception à l'industrialisation le tout en s'appuyant sur une logistique éprouvée (Europe, Asie, Afrique).

VIP industries s'appuie sur son expérience automobile et ses engagements qualité, IATF 16949, ISO 9001, démarche ISO 13485 ainsi que UL, pour satisfaire les domaines d'activités les plus exigeants.

- Automobile - Domotique et connectique - Electricité - Médical - Bâtiment

PRODUITS

- Transformation matières plastiques
- Injection
- Assemblage
- Conception



PME

VIRIDIAN LITHIUM

9 rue de la Krutenau - 67000 Strasbourg



ACTIVITÉS

VIRIDIAN LITHIUM se concentre sur l'activité combinée de raffinage et de conversion de matériaux de lithium. Cette approche, unique en Europe, va permettre aux constructeurs européens d'assurer une partie de leur approvisionnement en lithium de pureté « Battery Grade » au sein de l'Union Européenne avec un échéancier relativement rapide et une empreinte carbone très faible.

VIRIDIAN LITHIUM souhaite commencer la production d'hydroxyde de lithium en France dès 2025 avec une capacité de 25.000 tonnes par an lors de la première phase. La configuration de l'usine permet d'ajouter des lignes de production afin de répondre à des besoins supérieurs de production dans des délais relativement courts.

PRODUITS

- Carbonate de lithium «battery Grade» (pureté supérieure à 99.5%)
- L'hydroxyde de lithium monohydraté (pureté supérieure à 56.5%)



Start-up

VIRTUOBOIS

ZI du Tertre Landry - 70200 Lure
03 84 30 23 45



ACTIVITÉS

Virtuobois SAS est une scierie spécialisée feuillus et résineux. Nous sciions 20 000m³ / an grâce à une équipe expérimentée comptant 12 salariés.

Nous transformons le bois issu de forêts françaises locales et gérées durablement. Notre ligne de fabrication se compose d'un parc à grumes comprenant des infrastructures d'arrosage, un deck de découpe et ligne d'écorçage, une ligne de sciage et de transformation des bois.

PRODUITS

- Sciage à façon
- Prestation d'arrosage



PME

VITIBOT

📍 Chemin de Saint Léonard - 51100 Reims
☎ 03 26 48 69 62 ➡ www.vitibot.fr



GROUPE

ACTIVITÉS

VITIBOT est une start-up rémoise créée en 2016 par Cédric BACHE, un jeune entrepreneur passionné de robotique et fils de vigneron. Positionnée sur le marché des engins agricoles autonomes et électriques, l'entreprise accompagne les viticulteurs dans l'amélioration de leurs vignobles avec des solutions technologiques dernières générations. VitiBot concilie les enjeux environnementaux, sociétaux et économiques contemporains en proposant une solution sécurisée sans conducteur. Ce sont 50 employés dont 35 jeunes ingénieurs qui travaillent chaque jour à la réussite du projet Bakus.

PRODUITS

L'entreprise conçoit et fabrique une plateforme robotisée ainsi que des outils électriques et intelligents. Commercialisée depuis 2019, cette plateforme dénommée Bakus, 100% électrique et autonome, est destinée à terme à l'exécution de la plupart des travaux viticoles.

Pour les travaux de sol, sans herbicides, avec les Intercepts et les gyrotondeuses, de conception maison et totalement électriques, modulables avec les outils mécaniques traditionnels.

Pour les travaux de la vigne, grâce à la pulvérisation confinée avec panneaux récupérateurs. La rogneuse, l'effeuilleuse, la préailleuse sont à l'étude.

VT2I

📍 77 rue de l'État - 88160 Ramonchamp
☎ 03 29 23 88 88 ➡ www.vt2i.com



ACTIVITÉS

VT2i est spécialiste en conception, fabrication et commercialisation de fonctions complètes, de sous ensembles mécaniques, et de pièces de liaison au sol (fonction rotule).

Riche en compétences, VT2i s'appuie sur plus de 50 années d'expérience dans l'industrie automobile :

- Equipementier automobile de 1er rang
- Equipementier automobile de 2nd rang
- Marché de la pièce de rechange et produits de niche

Leader technologique, VT2i est également présent dans d'autres domaines d'activité : poids lourd, motos, agricoles, engins spéciaux...



ETI

PRODUITS

- Pièces de liaison au sol
- Rotules de suspension
- Bielles de barre anti-devers

- Bras de suspension
- Pivots de roue

CERTIFICATIONS

- ISO 9001
- IATF 16949
- ISO 14001

WALOR BOGNY

📍 ZA de Braux - Avenue des Marguerites - 08120 Bogny-sur-Meuse
☎ 03 24 53 91 91 ➡ walor.com



ACTIVITÉS

Pièces forgées pour le secteur de la mécanique.

Le site de Bogny créé en 1925 par Georges Sergeant Les Ateliers des Janves, est spécialisé dans la forge et l'estampage automobile. C'est en novembre 2018, que le groupe Walor fera l'acquisition de ce fabricant de bielles à haute valeur ajoutée.

Forte de ses quasi 100 ans d'expérience, l'usine de Bogny dispose d'un savoir-faire expert dans la fourniture de pièces automobiles, répartie entre ses 220 collaborateurs. Les compétences de nos équipes sont au service des clients pour définir, simuler et produire les pièces qui demain seront présentes dans les voitures que vous conduirez.

PRODUITS

- Bielle
- Charnières
- Composants de direction et suspension arbres d'équilibrage
- Usinage de bielles
- Collecteurs
- Boîtier différentiel

CERTIFICATIONS

- IATF
- ISO 14 001
- Ecovadis

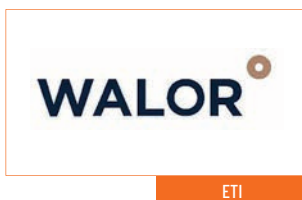

ETI

WATTANYWHERE

📍 1 Avenue de la gare TGV - CS 10600 - 90400 Meroux
☎ 07 60 16 44 47 ➡ www.wattanywhere.com



ACTIVITÉS

WattAnyWhere développe et commercialise un groupe électrogène d'une puissance de 300 kW qui est non-polluant, non-broyant et neutre en carbone. Pour obtenir ce résultat, la solution technique retenue met en œuvre des piles à combustible alimentées en éthanol.

WattAnyWhere destine son produit, entre autres, à l'alimentation des bornes de recharge rapide pour véhicules électriques.

PRODUITS

- Groupe électrogène de 300 kW avec une sortie 400V AC triphasée intégré dans un conteneur 20 pieds



TPE

WESTLAKE COMPOUNDS FRANCE

📍 Chemin de Saint Leonard - 51100 Reims
☎ 330635639886 ➡ www.westlakeglobalcompounds.com/fr



ACTIVITÉS

Westlake Compounds France (ex-Resinoplast) est une filiale du groupe Westlake (USA), basée à Reims et spécialisée dans la production de granules et poudres à base de PVC. Leader mondial dans la fabrication de compounds PVC, le groupe fournit de grands industriels de l'automobile, du transport, du câble, du bâtiment, de la construction, des produits de consommations, du médical...

Westlake Global Compounds offers tailor-made solutions to exceed the fast-paced expectations of the automotive market.

PRODUITS

- Nos produits offrent une gamme de performances exceptionnelles et sont utilisés dans une variété d'applications de fils et de câbles pour l'intérieur, l'extérieur et l'automobile, telle que :
 - Peau Tableau de bord (Slush Molding)
 - Joints, encapsulation des vitres (Tail gate , Sun roof,)
 - Moulage du toit et de la ceinture (Belt Molding , Roof ditch,)
 - Fils et câbles (Wires & Cables)
 - Tubes et tuyaux (Tubes, pipes)
 - PVC Rigide structurel

CERTIFICATIONS

- IATF 16949
- ISO 9001

WUDO

📍 23 Grand Rue - 25550 Dung
☎ 06 37 78 51 54 ➡ www.wudo.io



PME

ACTIVITÉS

Nous sommes des experts de l'animation communautaire pour le monde professionnel et industriel. Grâce à une offre complète (services & solutions digitales), nous co-crédons un parcours communautaire sur-mesure avec nos clients pour les aider à renforcer la collaboration au sein de leurs écosystèmes (animation, mises en relation, développement de projets, co-innovation, clubs d'échanges thématiques, etc...). En 2023, plus de 10 000 organisations font communauté à travers nos services (Pôles de compétitivité, Clusters, Centres Techniques, Fédérations & syndicats professionnels, Campus des Métiers et Qualifications, etc...).

PRODUITS

- Conseils & Audit : définition du plan stratégique et de sa déclinaison opérationnelle pour des communautés actives et productrices de valeur
- Formations au Faire Communauté : pour acquérir les bons outils et la bonne méthodologie au quotidien
- Accompagnement à l'animation : pour vous aider à gagner du temps et à être plus impactant
- Plateforme communautaire digitale : pour structurer, activer et animer les communautés (cartographie de compétences, des espaces d'échanges, diffusion d'information, partage documentaire, matching projet,)
- Application mobile Lou by Wudo : l'application « coup de pouce » pour faciliter l'entraide et les mises en relation au sein des communautés

CERTIFICATIONS

- HiFrance
- La French Tech Bourgogne-Franche-Comté

X'PLAN RESEARCH

36 Boulevard Henri-Paul Schneider - 71200 Le Creusot
06 35 66 68 92



ACTIVITÉS

X'Plan Research vise à la conception de solutions innovantes, modulaires et coopératives capables d'accompagner les différents acteurs de l'industrie, grâce aux technologies de croisement du Big Data conjuguées à des briques d'Intelligence Artificielle (IA) et de suivi par l'Internet des objets (IoT). Notre solution disruptive d'aide au pilotage facilite l'intelligence collective. La finalité de notre plateforme est d'optimiser, de façon sûre et pérenne, la maîtrise de la complexité des projets et donc la performance des unités de production actuelles et futures, contribuant ainsi à une très forte réduction des impacts sur l'humain et sur l'environnement.

PRODUITS

- X'Plan Solutions



TPE

XS GROUPE

3 rue Pierre et Marie Curie - 67610 La Wantzenau
03 88 39 82 56 www.xs-groupe.com



ACTIVITÉS

XS Groupe est une entreprise franco-allemande d'accompagnement de projets dans l'industrie, familiale et indépendante depuis sa création en 2008. Implantée des deux côtés du Rhin, en France et en Allemagne, la société accompagne ses clients industriels dans la réalisation de leurs projets d'ingénierie. XS Groupe est spécialisée dans les métiers de la mécanique et de l'électronique. Ses collaborateurs apportent des compétences aux différentes phases d'un projet R&D: de l'étude d'un concept produit à son suivi en vie série, en passant par les étapes de validation et d'industrialisation.

PRODUITS

- Assistance technique sur site client ou dans nos locaux
- Projets au forfait avec engagement de résultats

- Recrutement via phase de pré-embauche

CERTIFICATIONS

- ISO 9001



PME

XYDROGEN

Technoland 1 - 75 Avenue Oehmichen - BP 21100 - 25461 Etupes Cedex
03 63 14 27 32 www.xydrogen.fr



ACTIVITÉS

XYDROGEN développe deux activités complémentaires sous les marques XydroDesk® et XydroMark®. XydroDesk® offre à ses clients (publics et privés) des services sur mesure d'études et conseils pour tout projet lié à l'hydrogène, aux EnR et aux batteries e.g. stockage d'énergie, mobilité H2, décarbonation de l'industrie, applications stationnaires (études de faisabilité, optimisation CAPEX-OPEX, assistance à maîtrise d'ouvrage, dossiers AAP H2 ADEME, diagnostics stratégiques, académie « Hydrogène & Batteries »). XydroMark® est une marketplace internationale innovante regroupant l'ensemble des technologies hydrogène, batteries et EnR.

PRODUITS

- Cabinet d'études et conseils XydroDesk®: AMO-AMOE, accompagnement dossiers AAP H2 ADEME, études d'opportunité et de faisabilité H2, veille (commerciale-concurrentielle - technologique - réglementaire), diagnostics stratégiques H2, formations « Hydrogène & Batteries ».
- Marketplace internationale XydroMark®: équipements de production/stockage/distribution « H2/Batteries/EnR », 1000+ partenaires internationaux, fonctionnalités sourcing-costing basées sur l'intelligence artificielle, charte éthique et environnementale, bilan carbone, recyclabilité (www.xydrogen.com).



TPE

YAWARA PROPERTIES (GROUPE DALIM)

6 Rue de l'Eglise - 67370 Stutzheim-Offenheim
497851919650 www.dalim.com



ACTIVITÉS

Le projet eC-one change la donne dans la quête des villes vertes et offre à tout usager enthousiaste une alternative ludique à l'automobile. Là où l'objectif d'un Retrofit consiste à introduire de nouvelles technologies dans des véhicules anciens, le eC-One adopte une approche pionnière, à savoir celle du «Neo-Retrofit». Ce concept est l'adaptation d'éléments de confort et de sécurité éprouvés sur une plateforme de véhicule actuel strictement de série. Dans le cas du eC-One, cela se fait par la fusion de deux modèles BMW familiers, le BMW C1 et le BMW C Evolution. Le eC-One combine le meilleur des deux mondes. D'une part, le toit du BMW C1 permet de voyager au sein d'une cellule indéformable qui a fait ses preuves, sans casque et avec l'agilité du eC-One, meilleur deux roues électrique de sa catégorie, symbiose parfaite entre le plaisir de conduire et le respect de l'environnement.

PRODUITS

E-Cone: un projet innovant d'écoconception et recyclabilité pour le développement du 1er scooter combinant l'état de l'art en matière de propulsion électrique et donnant une 2ème vie à une génération de scooters BMW atypiques produits il y a de cela plus de 20 ans. Un deux roues comme élément initiateur de transformation vers une mobilité peu encombrante, silencieuse, propre et connectée, à même de transformer les trajets domicile-travail.

YGGVAL

11 rue Jean-Marie Lehn - 67120 Molsheim
03 88 04 90 90 www.yggval.com



PME

ACTIVITÉS

YggVal, société d'ingénierie fondée en 2007, est présente dans les métiers suivants:

- VALIDATION/TESTS: accompagnement de vos équipes R&D dans votre stratégie de validation et l'exécution des tests garantissant le niveau de qualité souhaité pour la commercialisation de vos produits.
- DEVELOPPEMENT INFORMATIQUE & ERP: développements spécifiques vous apportant une solution personnalisée et logiciel de gestion adapté à l'industrie mécanique, personnalisable et adaptable à vos process.
- INFOGERANCE: gestion de votre infrastructure et de vos réseaux informatiques.
- FORMATION/COACHING: développement de compétences techniques, managériales et comportementales (certification QUALIOP).

PRODUITS

- Tous services liés à vos problématiques de test/validation produit
- ERP spécifique industrie mécanique: TILIA Méca, adaptable et personnalisable à vos process (Clients, Fournisseurs, Achats, Production, Planification, etc...)
- Création de votre site Internet vitrine et/ou e-commerce
- Achat/vente de matériel informatique
- Prestations de formation sur-mesure en fonction de vos problématiques RH

ZF LEMFORDER METAL FRANCE

ZI Sainte Agathe - 1, rue Pascal - 57190 Florange
03 82 59 12 82 www.zf.com



ACTIVITÉS

ZF - Next Generation Mobility

Clean, safe, comfortable & affordable mobility for everyone, everywhere!

ZF Lemförder Métal France produit des éléments de liaison au sol pour l'ensemble des constructeurs automobiles Européens.

PRODUITS

- Rotules de direction
- Rotules de suspension

- Bielles de barres stabilisatrices

CERTIFICATIONS

- IATF 16949
- ISO 45 001
- ISO 14 001
- ISO 50 001



GROUPE



PME



GROUPE

MOTEUR, la news Europe du Pôle !

Pour recevoir MOTEUR, contactez Clotilde Nadé,
Responsable de la Cellule Europe
cn@vehiculedufutur.com



01 mars 2024

N°4

MOTEUR



LES DERNIÈRES NOUVELLES
DE BRUXELLES



COLLÈGE
INNOVATION



Justine VIARD jv@vehiculedufutur.com Auriane AGARD aa@vehiculedufutur.com Emmanuel PARIS ep@vehiculedufutur.com CLOTILDE NADÉ cn@vehiculedufutur.com

CETIM

21 rue de Chemnitz - BP 2278 - 68068 Mulhouse Cedex
www.cetim.fr



INNOVATION

ACTIVITÉS

Le Cetim est l'accélérateur technologique au service de la transformation de l'industrie. Il apporte le meilleur de la recherche aux industriels français et propose une solution globale de conseil et de services en ingénierie. Co-fondateur de Mecallians, rassemblement de toutes les forces de la mécanique industrielle française, labellisé Carnot et membre du réseau des CTI, ses plus de 1100 experts, docteurs, ingénieurs et techniciens, accompagnent en France et à l'international la transformation de l'écosystème productif, au bénéfice d'une industrie toujours plus souveraine, positive et durable, capable de répondre aux grands défis énergétiques et écologiques de notre temps.

PRODUITS

- Conception
- Dimensionnement - Simulation
- Logiciels
- Organisation industrielle
- Procédés innovants
- Assemblages
- Polymères et composites
- Matériaux métalliques
- Traitements de surface
- Fluides et écoulements
- Etanchéité

CERTIFICATIONS

- CRT
- ISO 9001 (2015)
- ISO 17025 (2017)
- Agréé RENAULT (essai intérieur habitacle)
- Accrédité COFRAC :
- activités « essais vibratoires » et « essais en environnement climatique »
- activités « caractérisation de corps étrangers » et « identification et quantification de silice cristalline dans l'air des lieux de travail »

CNRS

Délégation Alsace - 23 rue du Loess BP 20 - 67037 Strasbourg
03 88 10 63 01 www.alsace.cnrs.fr - Twitter : @CNRS_Alsace



UNIVERSITAIRE

ACTIVITÉS

Principal organisme de recherche à caractère pluridisciplinaire en France, le CNRS mène des recherches dans l'ensemble des domaines scientifiques, technologiques et sociétaux.

Il couvre la totalité de la palette des champs scientifiques, qu'il s'agisse des mathématiques, de la physique, des sciences et technologies de l'information et de la communication, de la physique nucléaire et des hautes énergies, des sciences de la planète et de l'Univers, de la chimie, des sciences du vivant, des sciences humaines et sociales, des sciences de l'environnement ou de sciences de l'ingénierie.

Le CNRS est présent dans toutes les disciplines majeures regroupées au sein de dix instituts dont trois nationaux.

PRODUITS

- Etudes et recherche
- Formation aux entreprises : cnrsformation.cnrs.fr
- Identification d'experts : trouverunexpert.cnrs.fr

FCLAB UNITÉ D'APPUI ET DE RECHERCHE

Rue Thierry Mieg - 90010 Belfort Cedex
03 84 58 36 00 www.fclab.org



UNIVERSITAIRE

ACTIVITÉS

L'unité d'Appui et de Recherche FCLAB est une structure, labellisée par le CNRS, qui a pour mission d'accompagner le développement des industriels dans le domaine de l'Hydrogène Energie pour le transport, la production d'énergie et le stockage. Elle fédère un réseau de six équipes de recherche pour les actions de recherche.

PRODUITS

- Tests de systèmes et de composants hydrogène
- Mise à disposition d'infrastructures de tests
- Etudes (faisabilité, dimensionnement, simulations)
- Prototypes
- Formations

FEMTO ENGINEERING

15B Avenue des Montboucons - 25030 Besançon Cedex
03 63 08 24 14 femto-engineering.fr



UNIVERSITAIRE

ACTIVITÉS

FEMTO Engineering propose du conseil en ingénierie et conduite de projets. Centre d'ingénierie de l'institut de recherche FEMTO-ST, il assure l'interface entre la recherche et les besoins d'innovation des industriels.

FEMTO Engineering réalise des développements dans 5 grandes filières technologiques : Temps-Fréquence, Énergie, Optique, Micro-technologies de salle blanche, Micro-robotique, Caractérisation Micro-Mécanique. Intelligence Artificielle.

PRODUITS

- Modèles électriques, magnétiques et thermiques de moteurs électriques pour la traction ferroviaire
- Oscillateur saphir cryogénique ultrastable disponible à la vente (record mondial)
- Systèmes de nano-usinage par laser femtoseconde à très haut facteur de forme
- Dispositifs MEMS, MOEMS, et NEMS
- Conseil, étude et réalisation en robotique et micro-robotique
- Caractérisations micromécaniques
- Intelligence Artificielle

FEMTO-ST

15B avenue des Montboucons - 25000 Besançon
03 63 08 24 00 www.femto-st.fr



UNIVERSITAIRE

ACTIVITÉS

Institut de recherche public dans le domaine des sciences de l'ingénieur, de l'information et de la communication, FEMTO-ST regroupe des compétences en automatique, acoustique, énergie, ingénierie biomédicale, informatique, IA, mécanique, mécatronique, microsystèmes (capteurs et actionneurs), nanotechnologies, optique - photonique, temps-fréquence. FEMTO-ST dispose de dix plateformes technologiques dont une nationale en micro-nano-fabrication (MIMENTO). FEMTO-ST mène des partenariats avec l'industrie et crée en moyenne plus d'une société spin-off par an.

Rattaché aux établissements d'enseignement supérieur franc-comtois (UBFC/UFC, ENSMM, UTBM) et au CNRS, l'institut FEMTO-ST est présent sur Besançon, Belfort et Montbéliard.

PRODUITS

- Les nombreux impacts socio-économiques des recherches de FEMTO-ST s'inscrivent principalement dans les domaines :
- De la mécanique (ex : contrôle de vibrations, structures actives),
 - De l'énergie (ex : systèmes pile à combustible, machines thermiques),
 - De l'informatique (ex : sécurité des logiciels, intelligence artificiel, cryptographie),
 - De la métrologie et de l'instrumentation (ex : oscillateurs ultra-stables, capteurs sans fils),
 - Des microtechniques (ex : micro/nano-usinage et manipulation, microsystèmes, capteurs),
 - De la santé (ex : dispositifs médicaux),
 - Des micro-systèmes optiques (ex : capteurs & systèmes à fibre optique)

CERTIFICATIONS

- ISO 9001, périmètre « Services communs et plateformes »

GIP FCIP ALSACE

2 rue Adolphe Seyboth - 67000 Strasbourg
03 88 14 10 10 www.greta-alsace.fr/structure/cfa-academique



UNIVERSITAIRE

ACTIVITÉS

Depuis 2020, les 15 CFA publics de l'académie de Strasbourg sont regroupés pour former le CFA académique. Le CFA académique propose plus de 200 diplômes, titres et certificats en apprentissage du CAP au BTS, et compte 350 enseignants. Ces formations, alliant la pratique à la théorie, sont toutes gratuites et rémunérées. 14 secteurs d'activité. 6288 apprentis au sein des 20 UFA (Unités de Formation par Apprentissage) et de 19 lycées partenaires. Le CFA académique collabore avec des artisans, des TPE, des PME et des grands groupes, soit 4150 entreprises partenaires. Sur chaque territoire, les UFA sont des interlocuteurs privilégiés des entreprises. Elles construisent des parcours de formation répondant aux besoins de formation et de recrutement. 6 mois après leur formation, 79% des apprentis trouvent un emploi.

PRODUITS

- 200 diplômes titres ou certificats - 60 CAP, 40 BAC PRO et BTS

CERTIFICATIONS

- Eduform - Qualiopi

GRAND E-NOV+

KM0 - 30 rue François Spoerry - 68100 Mulhouse
09 74 36 98 98 www.grandenov.plus



INNOVATION

ACTIVITÉS

L'agence Grand E-Nov+ a été lancée en 2018 sous l'impulsion et avec le soutien de la Région Grand Est et de la CCI Grand Est. Grand E-Nov+ agit au service des offreurs de solutions innovantes et des projets stratégiques de notre région. Nous collaborons et échangeons quotidiennement avec l'écosystème d'innovation du Grand Est : les universités et laboratoires, les pôles d'innovation et clusters, les incubateurs de start-up, les financeurs, les organismes d'éducation et de formation et autres structures d'accompagnement. Grand E-Nov+, c'est une équipe de 90 experts au service des offreurs de solutions innovantes, des entreprises et des territoires. L'agence compte 7 sites répartis sur le territoire.

PRODUITS

Des missions complémentaires pour une approche efficace au service de la transformation et du rayonnement du Grand Est en France et à l'international :
1- Structurer et renforcer les offreurs de solutions innovations du Grand Est
2- Contribuer à des actions concrètes avec les entreprises et les territoires, pour changer l'avenir dans le Grand Est
3- Animer l'écosystème d'innovation et les acteurs du Grand Est

HOLO3

7 rue du Général Cassagnou - 68300 Saint-Louis
03 89 69 82 08 www.holo3.com



INNOVATION

ACTIVITÉS

Holo 3 est un centre de transfert de technologie spécialisé dans les techniques optiques. Le centre réalise des prestations de services, produit des équipements pour le contrôle en ligne, accompagne les entreprises pour l'introduction de technologies optiques innovantes.

PRODUITS

- Capteurs et procédés de numérisation 3D
- Equipements d'analyse de qualité de surface
- Procédés de détection automatique de défauts d'aspects et/ou défauts de peinture
- Prestations sur sites en métrologie avancée
- Accompagnement des entreprises dans l'adoption des technologies de Réalité Virtuelle
- Production de contenus : Formation, Revue de Projets, Vente et communication, Jeux numériques
- Editeur d'une suite logicielle H3-RV : Convertisseur de fichiers CAO en univers immersifs et Reviewer pour la visite de ces lieux

INERIS

Parc Technologique Alata - BP 2 - 60550 Verneuil-en-Halatte
03 44 55 66 77 www.ineris.fr



INNOVATION

ACTIVITÉS

L'Institut National de l'Environnement Industriel et des Risques (INERIS) est un établissement public à caractère industriel et commercial, placé sous la tutelle du ministère chargé de l'environnement. L'institut a pour mission de contribuer à la prévention des risques que les activités économiques font peser sur la santé, la sécurité des personnes et des biens, et sur l'environnement. Pour l'automobile, il réalise notamment des essais et des études de conseil en lien avec la durabilité et la sécurité des nouvelles énergies (batteries électriques, hydrogène). L'INERIS a également des compétences en lien avec les capteurs de mesures et de contrôles et leur certification.

PRODUITS

- Propriétés de dangers : caractériser les propriétés dangereuses et la sécurité des produits et substances, notamment émergentes (nano, perturbateurs endocriniens), y compris en fonctionnement.
- Sécurité des nouvelles énergies (batteries électriques, hydrogène, gaz,...) : qualifier les dispositifs de sécurité inhérents aux nouvelles énergies et technologies, notamment pour le développement des véhicules hydrogène.
- Cycle de vie : s'assurer de la mise en œuvre des bonnes pratiques pour la production, la maintenance et le démantèlement des véhicules (cycle de vie).

INNOVACT

28 rue Thiers - 51100 Reims
www.innovact.com



INNOVATION

ACTIVITÉS

Innovact est un incubateur de startups, labellisé d'excellence par la Région Grand Est et membre du réseau Quest for change. Innovact accompagne les projets innovants implantés dans la Marne à se structurer, à se financer et à interagir l'éco-système local. Grâce à des méthodes éprouvées, séquencées et personnalisées selon la maturité du projet et du porteur, Innovact accompagne de l'expérimentation à la série A. Innovact, c'est 46 startups sur Reims et + de 260 startups au sein du réseau Quest for change, avec 3 filières d'excellence : Bio Eco, santé et industrie.

PRODUITS

- Accompagnement de projets de création d'entreprise innovantes

CERTIFICATIONS

- Incubateur d'excellence de la Région Grand Est

Plateforme numérique immersive pour former, acculturer et attirer les talents de demain

- Industriels, offreurs de solutions
- Enseignants, élèves

- Promouvoir l'industrie et ses métiers
- Capitaliser les savoir-faire avec des solutions simples
- Faciliter la standardisation des gestes métier
- Relever les défis de la transition écologique

<https://www.4hfactory.tech/>

INSA STRASBOURG

📍 24 Boulevard de la Victoire - 67095 Strasbourg Cedex
☎ 03 88 14 47 00 ➡ www.insa-strasbourg.fr

INSA INSTITUT NATIONAL
DES SCIENCES
APPLIQUÉES
STRASBOURG

UNIVERSITAIRE

ACTIVITÉS

L'INSA Strasbourg est un établissement public à caractère scientifique culturel et professionnel (EPSCP). L'école, dont les origines remontent à 1875, a rejoint le Groupe INSA en 2003.

Grande école d'ingénieurs et d'architectes, sous la tutelle du ministère en charge de l'Enseignement supérieur, ses formations d'ingénieurs sont accréditées par la commission des titres d'ingénieur, celle d'architecte est accréditée par la commission culturelle, scientifique et technique du ministère de la Culture.

L'INSA Strasbourg accueille plus de 2000 étudiants, est présent dans 3 laboratoires de recherche et possède 9 plateformes de formation et de R&D.

PRODUITS

- Formations d'ingénieurs : génie civil, topographie, génie mécanique, mécatronique, plasturgie, génie électrique, génie thermique, énergétique et environnement
- Des masters en co-accréditation et en partenariat ; un master spécialisé Ecoconseiller
- Formation d'architectes (bachelor d'architecture et d'ingénierie)
- Recherches en sciences de l'ingénieur Icube (Science des données et connaissances; Automatique, vision et robotique; Télédétection, radiométrie et imagerie optique, Matériaux pour composants électroniques et photovoltaïques ; Systèmes et microsystèmes hétérogènes, Instrumentation et procédés photoniques ; Mécanique des fluides ; Génie civil et énergétique ; Conception, Système d'Information et Processus inventifs), AMUP (Architecture), Institut Charles Sadron (polymères)
- Des plateformes de formation et de R&D (innovation et ingénierie, mécanique/mécatronique/plasturgie, science des matériaux et ingénierie des surfaces, centre de ressources pédagogiques et informatiques, génie électrique, physique et vibration, climatherm, génie civil et hydraulique, topographie, architecture et construction)
- Partenariats : partenariat marque employeur, projet de recherche technologique et projet de fin d'études, contrat de recherche, chaires de mécénat.

ISAT - UNIVERSITÉ DE BOURGOGNE

📍 49, Rue Mademoiselle Bourgeois - BP 31 - 58027 Nevers Cedex
☎ 03 86 71 50 00 ➡ www.isat.fr

ISAT
INSTITUT SUPÉRIEUR DE L'AUTOMOBILE ET DES TRANSPORTS

UNIVERSITAIRE



ACTIVITÉS

L'ISAT, Institut Supérieur de l'Automobile et des Transports, forme à Nevers Magny-Cours depuis plus de 30 ans des ingénieurs d'envergure internationale pour tous les métiers de la filière automobile, aéronautique, transports, infrastructures et réseaux multimodaux.

Mobilités internationales, double-diplômes, immersion professionnelle tout au long de la formation, pédagogie innovante font des étudiants et apprentis ISAT des ingénieurs.e.s dont l'agilité est reconnue par le monde industriel.

Le laboratoire DRIVE est adossé à l'ISAT ; spécialisé en énergétique et propulsion, en communications inter-véhicules, en confort acoustique et vibratoire et en matériaux composites.

Plus de 820 étudiants & doctorants. 5 formations : une d'ingénieur sous statut étudiant, deux sous statut apprenti en génie mécanique et industriel, toutes habilitées par la Commission des Titres d'Ingénieur et labellisées par la Conférence des Grandes Ecoles ainsi que deux masters de recherche. A destination des porteurs de projets, l'ISAT dispose d'une plateforme technologique, des chercheurs et des laboratoires de premier rang.

PRODUITS

- Diplôme d'ingénieur sous statut étudiant
- Diplôme d'ingénieur en génie mécanique sous statut apprenti
- Diplôme d'ingénieur en génie industriel sous statut apprenti
- Master de recherche en mécanique et ingénierie
- Master de recherche international Automotive Engineering for Sustainable Mobility en langue anglaise

JESSICA FRANCE - PROGRAMME CAP'TRONIC

📍 CEA / GRE - 17 rue des Martyrs - 38054 Grenoble Cedex 9
☎ 04 38 78 38 17 ➡ www.captronic.fr



INNOVATION

ACTIVITÉS

Experts en systèmes électroniques (IoT, électronique connectée, capteurs avancés, IA, logiciel embarqué, cybersécurité, industrialisation...), les ingénieurs-conseils CAPTRONIC accompagnent les entreprises françaises dans la réussite de leurs projets d'innovation. Forts de 30 ans d'expérience depuis sa fondation par le CEA et Bpifrance, CAPTRONIC et ses équipes régionales interviennent en toute neutralité, quels que soient votre secteur d'activité et le stade de votre projet, avec une connaissance forte du tissu économique local.

PRODUITS

L'offre CAPTRONIC est composée de 3 axes d'intervention :

- CAPPRODUIT : mettre l'expertise électronique au service de vos innovations et de la valeur apportée par vos produits.
- CAPPROCESS : faire parler votre process pour l'optimiser en captant les bonnes informations.
- CAPCOMPETENCES : faire monter en compétences vos collaborateurs sur des thématiques techniques ou métiers liées à vos projets d'innovation.

MATTERN LAB

📍 2 rue du Stade - 25600 Sochaux
☎ 03 70 89 98 04 ➡ www.matternlab.com



ACTIVITÉS

Le Mattern Lab, en tant que tiers-lieu, guide les entreprises du Nord Franche-Comté vers l'ère de l'Industrie du Futur.

C'est un écosystème qui réunit industriels, start-ups, chercheurs, enseignants et étudiants, favorisant ainsi l'exploration des synergies entre ces acteurs.

Il propose à ses adhérents des matinées techniques, des visites d'entreprise ou des plénières.

Doté d'un Fab Lab accessible aux entreprises afin de les aider à finaliser leurs projets, il est aussi ouvert au grand public, pour faire découvrir les nouveaux métiers de l'industrie.

Le Mattern Lab œuvre ainsi à bâtir l'industrie de demain au cœur de la société.

PRODUITS

- Fab Lab
- Plateforme industrie du futur
- Emergeance de projets
- Hébergements de start-ups et co-working

CERTIFICATIONS

- French Tech

PLATEFORME TECHNOLOGIQUE DES MOBILITES

📍 UTBM - 1 cours Leprince-Ringuet - 25200 Montbéliard
☎ 06 32 05 75 37 ➡ mobicampus.net/plateforme-technologique/



UNIVERSITAIRE

ACTIVITÉS

La plateforme technologique des Mobilités est spécialisée sur la thématique des mobilités (transport, mobilier urbain, services liés à la mobilité). C'est un réseau d'établissements d'enseignement riche en savoir-faire avec un accès varié à différents plateaux techniques afin d'apporter un soutien aux entreprises, intensifier le lien enseignement secondaire et enseignement supérieur, valoriser l'innovation et le transfert technologique.

Les prestations visées à destination des entreprises et des collectivités locales, auront pour nature le conseil, l'expertise, la recherche, le développement et les essais de nouveaux concepts autour de la mobilité, la réalisation de prototypes et l'assistance technique.

Ces prestations sont toujours assurées dans le double objectif d'apporter de la compétitivité aux entreprises et de rendre l'enseignement le plus proche des préoccupations industrielles actuelles.

QUAI ALPHA

1 Place du Général de Gaulle - 88000 Épinal
www.quai-alpha.com



INNOVATION

ACTIVITÉS

Quai Alpha est un lieu unique dédié au numérique, à l'innovation et à l'entrepreneuriat. Toute l'année, nous accueillons dans les Vosges de nombreux étudiants, startups, freelances et entrepreneurs d'horizons divers, venus de toute la région. L'incubation de startups et la transformation numérique des entreprises sont nos deux principales missions. Des événements sont organisés chaque semaine afin de favoriser les rencontres, les échanges et le business au sein d'un écosystème dynamique et bienveillant. Quai Alpha, c'est aussi un fonds d'investissement pour les startups, un campus de formations supérieures, plusieurs programmes de recherche internationaux et de la location de bureaux, salles et coworking. Quai Alpha est membre du réseau d'incubateurs Quest for change, qui est implanté sur 6 territoires du Grand Est.

PRODUITS

- Incubateur de startups - Accompagnement à la transformation numérique des entreprises

CERTIFICATIONS

- Incubateur d'excellence de la Région Grand Est

RIMBAUD'TECH

6 Place de la gare - 08000 Charleville-Mézières
07 56 95 92 95 www.rimbaud-tech.fr



INNOVATION

ACTIVITÉS

RimbaudTech, l'incubateur d'excellence des Ardennes, a été créé grâce à l'initiative de la Communauté d'Agglomération Ardenne Métropole, de la Caisse d'Épargne Grand Est Europe, et de la Région Grand Est en septembre 2017. RimbaudTech est membre du réseau d'incubateurs Quest for change, qui est implanté sur 6 territoires du Grand Est.

PRODUITS

RimbaudTech offre une gamme de services, notamment l'incubation d'entreprises innovantes. Nous accompagnons l'ensemble des typologies d'activités innovantes quels que soient les secteurs d'activité. Devenir incubé permet d'obtenir de l'aide pour la réalisation de levées de fonds et pour les demandes de financement et de subventions. Nos chargés d'affaires vous conseilleront les meilleures options possibles et surtout sauront vous indiquer le moment le plus opportun pour vous lancer. Nous proposons également la location d'une salle de réunion (14 personnes maximum) et d'un bureau personnel pour les entrepreneurs (4 personnes maximum).

CERTIFICATIONS

- Incubateur d'excellence de la Région Grand Est

SATT CONECTUS

5 rue Schiller - 67000 Strasbourg
03 68 41 12 60 www.conectus.fr



INNOVATION

ACTIVITÉS

En Alsace, la recherche publique a mille talents. Profitez-en pour innover ! La SATT Conectus rapproche les laboratoires de la recherche publique alsacienne et les entreprises, pour multiplier les collaborations entre ces deux mondes et dynamiser ainsi l'innovation française. Première SATT créée en France en 2012, Conectus conduit les inventions des chercheurs jusqu'au marché et favorise toutes formes de collaboration entre chercheurs et entreprises. Elle propose des technologies à licencier, aidant ainsi les entreprises à acquérir de nouveaux produits et process innovants. De plus, elle identifie pour les entreprises les compétences de R&D telles que laboratoires et plateformes de prestations, les met en contact, et gère la contractualisation pour un accès simplifié.

PRODUITS

- Technologies innovantes issues de la recherche publique et disponibles pour les entreprises
- Co-développement de projets innovants
- Collaborations et partenariats de R&D avec des chercheurs pour développer les produits et process des entreprises
- Création de startups issues de la recherche publique et collaboration avec celles-ci

SAYENS

Maison Régionale de l'Innovation - 64 A rue Sully - CS 77124 - 21071 Dijon Cedex
03 80 40 34 80 www.sayens.fr



INNOVATION

ACTIVITÉS

Depuis 2013, Sayens fait émerger les résultats scientifiques prometteurs, les transforme en innovations au profit des entreprises et des start-up, source de croissance et de création d'emplois. Engagée aux côtés des chercheurs et des entreprises pour faire de la science le futur de l'innovation, Sayens s'appuie sur les expertises des 6500 chercheurs, 4000 doctorants issus des 140 laboratoires de recherche publique de ses actionnaires répartis sur les régions Grand Est (Lorraine et le Sud Champagne-Ardenne, Troyes) et Bourgogne-Franche-Comté. En tant que SATT (Société d'Accélération du Transfert de Technologie), et en s'appuyant sur les laboratoires de son territoire, Sayens simplifie et renforce les interactions entre la recherche publique et les entreprises pour accélérer le transfert de technologies et l'innovation. Notre équipe de professionnels de la propriété intellectuelle, de la gestion de projet, du marketing et du business-développement, s'engage à vos côtés quel que soit votre projet de d'innovation.

PRODUITS

- Accès à un portefeuille de + de 350 technologies protégées, dérisquées, adaptés ou adaptables
- Programme de R&D sur mesure : expertises techniques et scientifiques, prestation de recherche, études et collaboration R&D, accompagnement au changement d'échelle, ... et recherche de dispositifs de financements adéquats.

CERTIFICATIONS

- ISO 9001
- Accréditation au Crédit Impôt recherche (CIR) et au Crédit Impôt innovation (CII),
- Label CRT

SEMIA

9 rue de la Krutenau - 67000 Strasbourg
www.startup-semia.com



INNOVATION

ACTIVITÉS

Créé en 1999, SEMIA est un incubateur situé à Strasbourg et Mulhouse, labellisé « d'excellence » par la Région Grand Est, membre du réseau Quest for change. Fort de ses nombreuses années d'expériences, SEMIA est devenu une référence nationale pour les entrepreneurs et accompagne actuellement plus de 150 start-up de tous secteurs. Profondément ancré dans l'écosystème de l'innovation en Alsace, SEMIA est reconnu comme un tiers de confiance par tous les financeurs et acteurs locaux, ce qui crée un terrain fertile pour la croissance des projets incubés. Sa force réside dans son équipe pluridisciplinaire d'une vingtaine de personnes dont l'état d'esprit entrepreneurial et l'enthousiasme nourrissent les projets et favorisent le rayonnement de l'incubateur. Grâce à ces 3 lieux totems (La Manufacture et L'Académie à Strasbourg, et le KMO à Mulhouse), SEMIA est un véritable lieu de rencontre et de référence pour l'innovation et l'entrepreneuriat en Alsace. En outre, sa proximité géographique avec l'Allemagne et la Suisse, favorise la coopération trinationale, stimule l'innovation dans la région et permet d'offrir de nouvelles opportunités aux start-up.

PRODUITS

- Accompagnement de projets de création d'entreprises innovantes

CERTIFICATIONS

- Incubateur d'excellence de la Région Grand Est



THE POOL

📍 Bâtiment Telis - 1 rue Marconi - 57070 Metz
🌐 www.the-pool.fr



INNOVATION

ACTIVITÉS

L'incubateur THE POOL détecte et accompagne les porteurs de projets innovants pour transformer ceux-ci en entreprises profitables sur le territoire de l'Eurométropole de Metz. Association labellisée « Incubateur d'excellence » par la Région, THE POOL déploie une méthode séquencée en fonction de la maturité du projet et de son porteur. La politique d'accompagnement est pragmatique et bienveillante, centrée sur l'humain. THE POOL crée des synergies entre les startups et les acteurs de l'écosystème de l'innovation du Grand Est, financeurs publics ou entreprises privées dans une démarche d'open-innovation. Les projets accompagnés se déploient sur tous les secteurs d'activité : DeepTech (MedTech, BioTech, blockchain, IoT, Big Data, etc.), numérique, économie sociale et solidaire, services, sciences de l'ingénieur, industrie, culture... Leur point commun : une innovation de rupture technologique ou de service. THE POOL est membre du réseau d'incubateurs Quest for change, qui est implanté sur 6 territoires du Grand Est.

PRODUITS

- Accompagnement de l'innovation ; mise en relation

CERTIFICATIONS

- Incubateur d'excellence de la Région Grand Est

UNIVERSITE DE FRANCHE-COMTE

📍 1 Rue Claude Goudimel - 25030 Besançon Cedex
📞 03 81 66 66 66 🌐 www.univ-fcomte.fr



ACTIVITÉS

L'Université de Franche-Comté est une université pluridisciplinaire, à taille humaine (près de 30 000 étudiants et 2 400 personnels), implantée dans 5 villes de la région : Besançon, Belfort, Montbéliard, Vesoul et Lons-le-Saunier.

Les disciplines enseignées couvrent tous les grands domaines : sciences, technologies, santé, arts, lettres, langues, droit, économie, gestion, sciences humaines et sociales, sciences et techniques des activités physiques et sportives.

L'Université regroupe 23 unités de recherche dont 6 UMR, organisées autour de trois domaines : les sciences de l'environnement et de la santé, les sciences de l'homme et de la société, les sciences fondamentales et sciences pour l'ingénieur, auxquelles s'ajoutent 3 fédérations de recherche, 1 unité de service et de recherche et 1 unité mixte de service.

PRODUITS

- Formations (BUT, licences, licences professionnelles, masters, cursus master en ingénierie, diplôme d'ingénieur)
- Formation par la recherche
- Recherche pluri et interdisciplinaire
- Valorisation et transfert (mise à disposition d'équipements de pointe et de compétences au service des entreprises)



UNIVERSITAIRE

UNIVERSITE DE HAUTE-ALSACE

📍 La maison de l'innovation et de l'entreprise (LAMIE) - 1 rue Alfred Werner - 68093 Mulhouse Cedex
📞 03 89 33 60 00 🌐 www.uha.fr



ACTIVITÉS

L'Université de Haute-Alsace regroupe 5 campus à Mulhouse et à Colmar. Plus de 11 000 étudiants y suivent près de 200 formations. Sont également présents sur les différents campus une quinzaine de laboratoires de recherche et antennes de recherche.

Le passé industriel de Mulhouse a forgé le socle de l'Université de Haute-Alsace : son objectif principal est de créer des formations et des axes de recherche répondant aux enjeux de développement et d'innovation du territoire.

PRODUITS

- Enseignement supérieur
- Formations
- Recherche
- Projets collaboratifs avec les entreprises



UNIVERSITAIRE

UNIVERSITE DE LORRAINE

📍 Château du Montet - 54500 Vandœuvre-lès-Nancy
📞 03 72 74 07 00 🌐 www.univ-lorraine.fr



UNIVERSITAIRE

ACTIVITÉS

Université pluridisciplinaire (62 000 étudiants, 11 écoles d'ingénieurs, 7000 chercheurs, enseignants-chercheurs, et personnels d'appui, 60 laboratoires sur 54 sites) ayant des activités dans les domaines des matériaux, sciences de l'ingénieur, génie des procédés, transition énergétique et décarbonation, hydrogène, batteries, usine du futur, intelligence artificielle, big data, acceptabilité sociétale, processus d'innovation, ... L'UL porte et anime le consortium Lorraine Université d'Excellence labellisé site d'excellence (ISITE) depuis 2016.

PRODUITS

- Formation initiale, formation continue, formation en alternance, stages, projets tutorés, hackatons
- Prestations techniques et scientifiques, contrats de recherche, projets R&D&I collaboratifs, transfert de technologies, chaires, entrepreneuriat

UNIVERSITE DE STRASBOURG

📍 4 rue Blaise Pascal - CS 90032 - 67081 Strasbourg Cedex
📞 03 68 85 00 00 🌐 entreprises.unistra.fr



UNIVERSITAIRE

ACTIVITÉS

L'Université de Strasbourg est une université de renommée internationale qui compte plus de 56 000 étudiants, 35 départements d'études et 77 laboratoires et unités de recherche.

L'Université se distingue par la pluridisciplinarité et l'interdisciplinarité de ses cours et de son enseignement, avec 2 800 enseignants-chercheurs - dont cinq sont lauréats du Prix Nobel - à la pointe de leur domaine.

De par son histoire et sa situation géographique, l'université s'appuie sur une culture franco-allemande. Elle est le troisième pôle de santé en France et le deuxième au monde en termes de dépôts de brevets en chimie des matériaux, pharmacie et biotechnologie. Elle est classée 1ère université européenne dans le Nature Index Ranking 2017 pour l'impact de sa recherche académique sur l'innovation et dans le top 150 des meilleures universités du monde dans le Shanghai Ranking 2019.

PRODUITS

- Rapports d'expertise
- Publications
- Brevets
- Projets collaboratifs

UNIVERSITÉ DE TECHNOLOGIE DE BELFORT-MONTBÉLIARD - UTBM

📍 Site de Sevenans - 90010 Belfort Cedex
📞 03 84 58 30 00 🌐 www.utbm.fr



UNIVERSITAIRE

ACTIVITÉS

Établissement public à caractère scientifique, culturel et professionnel. Membre du réseau des universités de technologie et de l'Université Bourgogne Franche-Comté. Forte de 3 000 étudiant(e)s ingénieur(es), masters et futurs docteurs, l'UTBM est un partenaire sur le champ de la technologie dans les domaines de l'énergie, des transports et de l'industrie du futur au service de l'Homme et des entreprises.

La recherche et les formations sont structurées en quatre pôles : Énergie et informatique ; Industrie 4.0 ; Mobilités et transport du Futur ; Humanités. Des équipes de recherche, membres de cinq unités de recherche, 120 enseignants-chercheurs, 6 plateformes technologiques.

PRODUITS

- Formations d'ingénieurs
- Formations de masters
- Formations au doctorat
- Recherche technologique
- Transfert de technologie / Valorisation



Références ^[web*]

[industrielles]

* Création de sites internet sur-mesure.

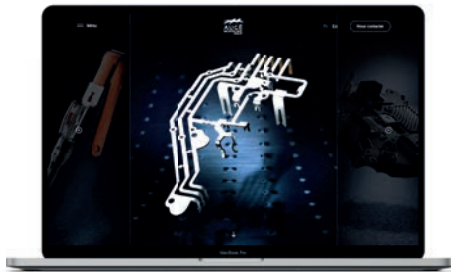

→ www.augemicrotechnic.com

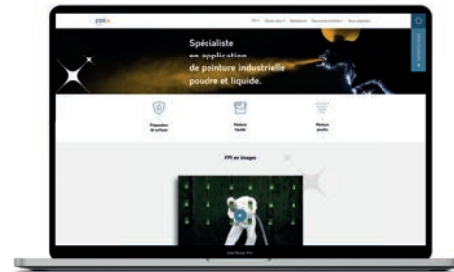

→ www.fpi-peinture.fr



→ www.plast-moulding.fr



→ www.dalvard.com



→ www.sittb.com

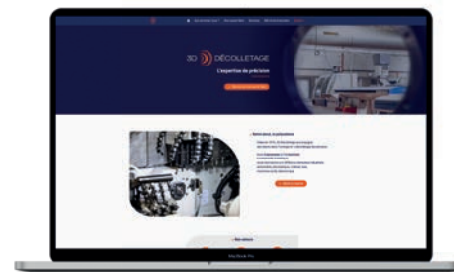

→ www.3d-decolletage.com



WWW.MCC-AGENCE.FR



AGENCE/CRÉATIVE
WWW.MCC-AGENCE.FR

ZA LES SALINES
25115 POUILLEY-LES-VIGNES

T : 05 81 55 44 44
M : CONTACT@MCC-AGENCE.FR

MCC

COLLÈGE INTELLIGENCE DU TERRITOIRE

Ensemble, imaginons les mobilités de demain



**Une équipe dans l'action et pleine
d'énergie pour vous accompagner !**

Contactez-nous : info@vehiculedufutur.com

AGENCE ÉCONOMIQUE RÉGIONALE BOURGOGNE-FRANCHE-COMTÉ

📍 Maison de l'Économie - 46 Avenue Villarceau - 25000 Besançon
☎ 03 81 81 82 83 ➡ aer-bfc.com



ACTIVITÉS

Créée au 1er octobre 2017, à l'initiative du Conseil Régional de Bourgogne-Franche-Comté, l'Agence Économique Régionale Bourgogne-Franche-Comté contribue au développement de l'économie régionale.

Elle accompagne les entreprises et les territoires :

- Accompagner le maintien et le développement de l'activité économique et de l'emploi sur le territoire
- Promouvoir et accompagner l'innovation et la transition écologique
- Soutenir la politique de développement économique et sa mise en oeuvre dans les territoires en fonction des besoins
- Promouvoir l'attractivité économique de la région.

L'Agence est présente sur 2 sites, Besançon et Dijon, et dans les territoires (Côte d'Or, Doubs, Jura, Nièvre, Haute-Saône, Saône-et-Loire, Territoire de Belfort, Yonne) et regroupe 49 personnes.

PRODUITS

- Services aux entreprises : visites d'entreprises à enjeux, grands comptes, ETI, start-ups ; accompagnement dans toutes les phases du cycle de vie de l'entreprise, ingénierie de projets d'entreprises : implantation, extension, rachat-reprise, partenariat commercial et industriel, difficulté... ; ingénierie financière ; foncier et immobilier d'entreprises ; mise en relation avec le réseau de développement économique régionale et les acteurs des écosystèmes innovation et filières ; ingénierie de projets d'innovation, de transition écologique ou liés à la transition énergétique ; gestion d'une aide financière dédiée aux premiers pas vers l'innovation ; la « Presta Inno ».
- Services aux territoires : intelligence économique et territoriale ; ingénierie et accompagnement pour appui à la prise de décision et dans la définition et la mise en oeuvre de projets de territoires ; veille sur les entreprises à enjeux ; mutualisation et partage de la connaissance socio-économique régionale ; promotion de l'attractivité ; prospection ciblée en France et à l'international au profit de la région Bourgogne-Franche-Comté.

ADIRA - L'AGENCE DE DÉVELOPPEMENT D'ALSACE

📍 68 rue Jean Monnet - 68200 MULHOUSE
☎ 03 89 60 30 68 ➡ www.adira.com



ACTIVITÉS

Interlocuteur de proximité des entreprises, l'ADIRA contribue au développement de l'économie et de l'emploi. L'Agence de développement d'Alsace, financée par les principales collectivités du territoire, soutient l'activité économique, les entreprises industrielles et du tertiaire supérieur dans leur implantation, développement ou pérennisation et les collectivités locales pour l'aménagement du territoire au service du développement économique. Sur le terrain depuis 1950, l'ADIRA compte parmi ses membres les principales forces économiques, politiques et sociales de la région. L'ADIRA accompagne plus de 700 projets par an. Elle dispose d'un réseau relationnel unique sur le territoire. Elle anime la Marque Alsace.

PRODUITS

- Aides et financements pour votre projet
- Terrains et locaux, selon vos besoins actuels et futurs
- Interface avec les services de l'État, les collectivités et les élus
- Anticiper les besoins des principaux employeurs régionaux
- Accompagner les transmissions et restructurations
- Soutenir en cas de difficultés
- Aider à l'implantation de votre entreprise en Alsace

ADNFC

📍 La Jonxion - Parc d'Innovation de Belfort-Montbéliard - 1 av. de la Gare TGV - 90400 Meroux-Moval
☎ 03 39 03 49 00 ➡ www.invest-in-nord-franche-comte.fr



ACTIVITÉS

Facilitateur de réussites, l'Agence de Développement économique Nord Franche-Comté (ADNFC) accompagne les entrepreneurs et investisseurs dans leurs projets d'implantation et de développement en Nord Franche-Comté.

L'ADNFC a pour mission de susciter la création de valeur tout en veillant à soutenir l'économie existante. Financée par l'ensemble des EPCI du Nord Franche-Comté, l'agence intervient au bénéfice de l'un des tout premiers bassins industriels français aux portes de la Suisse et de l'Allemagne.

PRODUITS

- Aide à l'implantation et au développement d'entreprises
- Aide à la création d'entreprises industrielles et innovantes
- Recherche d'immobilier et de foncier d'entreprises
- Accompagnement dans la recherche de financements, sourcing des aides existantes
- Mobilisation des réseaux institutionnels et économiques
- Promotion du Nord Franche-Comté

ALEARISQUE

📍 2 rue Bartisch - 67100 Strasbourg
☎ 06 07 36 34 53 ➡ www.alearisque.org



ACTIVITÉS

Aléarisque est une association qui s'active avec une dynamique de think tank dans le monde qui bouge.

Nous réfléchissons aux risques nouveaux générés par les innovations technologiques.

Nos adhérents travaillent dans différents groupes par thèmes, élaborent une réflexion commune et partagent leurs idées.

De nombreux partenariats avec les acteurs de la gestion de risque.

PRODUITS

- Gestion des risques et assurance
- Recherche sur les nouveaux sujets de risques liés aux innovations
- Master assurance et gestion de risque (Sciences économiques UNISTRA)
- Groupes de travail, Workshops, tables rondes, conférences-débat et colloques
- Visites de sites

ARDENNES DEVELOPPEMENT

📍 19 Boulevard Fabert - 08200 Sedan
☎ 03 24 27 19 95 ➡ www.ardennes-developpement.com



ACTIVITÉS

Ardennes Développement, agence de développement économique des Ardennes, fédère la totalité des acteurs économiques du département. L'agence est la porte d'entrée des projets d'investissement dans les Ardennes, mais aussi du développement ou soutien des entreprises déjà installées. Elle accompagne aussi le développement des filières économiques des Ardennes (agroalimentaire, industrie et matériaux, logistique européenne, nouvelles énergies, services et numérique). Elle intervient également dans le champ de la promotion des Ardennes et du marketing territorial, notamment en support des actions de prospection.

PRODUITS

- Susciter et faciliter l'implantation de nouvelles entreprises dans les Ardennes
- Mobiliser les aides et financements adaptés (publics et privés)
- Tenir à jour l'offre de foncier / immobilier et aider les entreprises en recherche de localisation
- Agir en soutien des entreprises en développement, en difficulté, ou en position de transmission / reprise
- Être l'interlocuteur principal des entreprises pour l'accès à tous les réseaux du développement économique
- Assurer la promotion économique du département

ASA 58

📍 47b, rue Henri Bouquillard - 58000 Nevers
☎ 03 86 21 80 11 ➡ www.asa58.biz/home



ACTIVITÉS

Association Sportive Automobile, affiliée à la Fédération Française de Sport Automobile (FFSA) regroupant 140 membres.

PRODUITS

- Circuit de Magny-Cours

CERTIFICATIONS

- Association sportive Automobile, affiliée à la Fédération Française de Sport Automobile, (FFSA).
- Encadrement des gentlemen drivers, assistance des GT et Monoplace

AVERE-FRANCE

📍 Immeuble Emergence, 5 rue du Helder - 75009 Paris
☎ 01 53 25 00 60 ➡ www.avere-france.org



ACTIVITÉS

L'Avere-France est l'association nationale pour le développement de la mobilité électrique. Créée en 1978 pour représenter l'ensemble de l'écosystème de l'électromobilité dans les domaines industriel, commercial, institutionnel ou associatif, elle a pour objectif de faire la promotion de l'utilisation des véhicules électriques et hybrides rechargeables.

Pôle d'information, d'échanges et d'expertise, elle regroupe à ce jour plus de 200 adhérents et porte ainsi la voix des acteurs de la mobilité électrique :

Énergéticiens et distributeurs d'énergie ; organismes institutionnels ; constructeurs et équipementiers ; opérateurs de mobilité ; installateurs de solutions de recharge ; distributeurs et chargés de maintenance ; collectivités territoriales et syndicats d'énergie ; cabinets conseils ; banques ; compagnies d'assurances ; utilisateurs de véhicules électriques.

PRODUITS

- Promouvoir la mobilité électrique auprès de différents publics (élus, institutions, entreprises, grand-public...)
- Informer l'ensemble des parties prenantes et les utilisateurs en diffusant des informations objectives, fiables et à valeur ajoutée
- Défendre des positions favorables au développement de la mobilité électrique et les intérêts communs des acteurs de cet écosystème
- Représenter la diversité des acteurs de l'écosystème de la mobilité électrique dans leur complémentarité
- Fédérer tous les acteurs de la mobilité électrique

BOURGOGNE-FRANCHE-COMTE MOBILITE ELECTRIQUE

📍 65 rue de Longvic - BP 40424 - 21004 Dijon Cedex
☎ 06 83 81 44 19 ➡ www.bfcme-asso.fr



ACTIVITÉS

Association pour la promotion des véhicules électriques. Association de professionnels pour les professionnels. L'objectif de l'association est de fédérer les acteurs de l'écosystème afin de faire naître des initiatives. L'association mise également beaucoup sur les retours d'expériences. L'objectif de la démarche est avant tout pédagogique. BFCME porte le programme Advenir Formations à destination des élus, des collectivités, des professionnels de l'immobilier et du grand public ; objectif : faciliter l'accélération du passage à la Mobilité Électrique sur tout le territoire.

PRODUITS

- Services Clients
- Interopérabilité et supervision

CCI BOURGOGNE-FRANCHE-COMTÉ

46 avenue Villarceau - CS 31726 - 25043 Besançon Cedex
03 81 47 42 00 www.bourgognefranche-comte.cci.fr



ACTIVITÉS

La CCI de Bourgogne Franche-Comté exerce différentes missions :

- Elle est le porte-parole des 6 CCI territoriales (CCI Métropole de Bourgogne, Saône-Doubs, Jura, Nièvre, Territoire de Belfort, Yonne).
- Elle assure la représentation des intérêts régionaux des entreprises industrielles, de commerces et de services auprès des pouvoirs publics (Etat, Conseil Régional, Europe...).
- Elle se charge de la coordination des moyens des CCI de sa circonscription pour la réalisation d'actions d'intérêt général.
- Elle anime le réseau régional et coordonne les projets communs pour mutualiser leur mise en œuvre.
- Elle participe également à l'animation du réseau consulaire national.
- Elle s'investit dans le développement économique régional.
- Organisateur des conventions d'affaires B2B tel qu'Optimal Prospect

Site de Dijon : 2 Avenue de Marbotte - BP 87009 - 21070 Dijon

PRODUITS

Domaines d'interventions :

- Formation et apprentissage
- Développement territorial
- Développement à l'international
- Développement économique
- Infrastructures
- TIC
- Pôles de compétitivité
- Schémas régionaux

- Intelligence économique
- Veille sectorielle
- Innovation
- Propriété industrielle et intellectuelle
- Salons nationaux et internationaux
- Qualité, sécurité, environnement et développement durable
- Partenariats technologiques européens
- Service Europe pour les entreprises...

CCI GRAND EST

10 Place Gutenberg - CS 20003 - 67085 Strasbourg Cedex
03 88 76 45 00



ACTIVITÉS

Dans le Grand Est, le réseau des Chambres de Commerce et d'Industrie s'articule autour de la CCI de Région Grand Est, qui fédère les CCI Alsace Eurométropole, Ardennes, Grand Nancy Métropole, Marne En Champagne, Meuse Haute-Marne, Moselle Metz Métropole, Troyes et Aube, Vosges. Les CCI du Grand Est représentent 180 200 entreprises industrielles, commerciales et de services.

Elles déploient leurs actions en s'appuyant sur un maillage de proximité et une présence territoriale sans équivalent. Grâce à leurs élus entrepreneurs et leurs conseillers experts, les CCI du Grand Est bénéficient d'une expertise unique dans la connaissance des entreprises et dans l'aménagement économique des territoires.

PRODUITS

LA CCI GRAND EST, ACCÉLÉRATEUR DE COMPÉTITIVITÉ

Des solutions opérationnelles, gratuites ou co-financées avec ses partenaires, à disposition des entreprises pour :

- Enclencher et réussir leur transformation digitale, avec la Région Grand Est
- Engager leur transition énergétique et écologique, avec l'ADEME et la Région Grand Est
- Réussir sur les marchés internationaux

CENTRE SCOLAIRE NOTRE-DAME

22 rue Jeanne d'Arc - 58000 Nevers
03 86 71 87 00 www.csnd58.fr



ACTIVITÉS

Le Centre Scolaire Notre-Dame accueille près de 1950 élèves et étudiants, de la Maternelle jusqu'à la Licence.

Les filières générales traditionnelles et des filières technologiques et professionnelles variées dans les domaines tertiaires ou industriels permettent au plus grand nombre de poursuivre des études selon la voie choisie. Certaines formations sont accessibles en apprentissage.

L'établissement a signé des conventions avec des entreprises, des associations ou des structures sur Nevers et ses environs. Des visites d'entreprises et les rencontres de professionnels lors de forums et de conférences font partie intégrante de la formation et permettent aux élèves de s'adapter aisément aux exigences de la vie professionnelle.

Le Lycée Professionnel et le Pôle d'enseignement Supérieur, avec leurs sections tournées vers les métiers de l'automobile, accueillent et forment des jeunes à un niveau de maîtrise reconnue par l'ensemble des professionnels.

Nos établissements ont le souci constant d'apporter des réponses personnalisées et constructives à l'attente des jeunes étudiants pour leur épanouissement, leur réussite à l'examen, leur poursuite d'études post-BTS et leur insertion professionnelle. Les étudiants sont engagés à réaliser des stages à l'étranger grâce à l'accréditation ERASMUS +.

PRODUITS

Formations :

- * CAP Peinture des carrosseries
- * CAP Maintenance des Véhicules
- * Bac Pro Maintenance des Véhicules (particuliers et industriels)
- * Bac Pro Réparation des Carrosseries
- * BTS Maintenance des Véhicules
- * Formation Complémentaire d'Initiative Locale de Compétition Automobile
- Rencontres professionnelles

CERTIFICATIONS

- CAP Peinture des carrosseries
- CAP Maintenance des Véhicules
- Bac Pro Maintenance des Véhicules (particuliers et industriels)
- Bac Pro Réparation des Carrosseries
- BTS Maintenance des Véhicules
- Formation Complémentaire d'Initiative Locale de Compétition Automobile

CESI RÉGION EST

2 allée des Foulons - BP 50016 - 67380 Lingolsheim
03 88 10 35 60 www.cesi.fr



ACTIVITÉS

CESI École d'ingénieurs créée en 1958 par des entreprises industrielles, CESI compte aujourd'hui 26 000 étudiants au travers de 25 campus sur tout le territoire, dotés d'équipements pédagogiques de pointe, 95 000 alumni, 8 000 entreprises partenaires, 130 partenariats avec des universités dans le monde.

CESI a développé un modèle unique au sein de l'enseignement supérieur. Elle accompagne ses étudiants dans les secteurs de l'Industrie, du BTP, et de l'Informatique & du Numérique, à travers son offre de formation composée de ses programmes : Grande École, Grade de Licence, Professionnel Supérieur de bac +2 à bac +5, Mastère Spécialisé®, Doctoral, Exécutive et Passerelles. Convaincue de la nécessité de concilier sciences, technologies et sciences humaines, CESI se distingue également par une offre de formation en Ressources Humaines & Management.

PRODUITS

Programmes Grande Ecole Région Est :

- 3 spécialités : Informatique (Strasbourg, Nancy, Reims), BTP (Strasbourg), Généraliste (Nancy)
- 5 cursus labélisés Mastère Spécialisé® : Management de Projets de Construction Option BIM & Maquette Numérique (Strasbourg), Manager de l'Amélioration Continue et de l'Excellence Opérationnelle, Management QSE, Management de la Sécurité et des Risques Industriels, Management de l'Innovation

Programme Professionnel Supérieur :

- 1ère école 100% Alternance qui offre aux talents de bac à bac +5 des parcours diplômants en alternance

Programme Exécutive :

- offre de formation continue à destination des managers

CERTIFICATIONS

- ISO 9001
- Qualiopi
- ISQ / OQPF
- Reconnaissance au RNCP
- Formation d'ingénieurs agréés EUR-ACE
- Label CGE
- Habilitation CTI
- Membre de l'UGEI
- Label EA 7527 pour Lineact CESI

DISPOSITIF D'ENTREPREURIAT ACADÉMIQUE DE BOURGOGNE - FRANCHE-COMTÉ (DECA-BFC)

📍 Maison Régionale de l'Innovation - 64 A rue de Sully - CS 77124 - 21071 Dijon Cedex
☎ 03 80 40 33 28 ➔ www.deca-bfc.com



ACTIVITÉS

DECA-BFC a pour mission de favoriser la création de start-up à partir de projets scientifiques ou technologiques, issus ou liés à la recherche. En œuvrant à l'optimisation du maillage territorial de son activité d'accompagnement de projets innovants, DECA-BFC, incubateur régional de Bourgogne - Franche-Comté, a réalisé l'incubation de 114 projets innovants sur ce territoire. Cet accompagnement a, d'ores et déjà, permis la création de 78 start-up et 235 emplois. Sur une durée de 18 à 24 mois, DECA-BFC apporte son réseau, ses conseils et un suivi personnalisé par un chargé d'affaires aux futurs entrepreneurs afin de transformer leurs projets innovants en projets d'entreprises. Durant cet accompagnement performant, les porteurs bénéficient des ateliers de l'entrepreneuriat dispensés par des experts, des DECA-PLIK animés par l'équipe de DECA-BFC, du financement de prestations et d'un accès aux acteurs de l'entrepreneuriat innovant pour leur permettre de devenir des chefs d'entreprise à part entière.

PRODUITS

Accompagnement opérationnel de la pré-incubation à l'incubation :

- suivi et coaching régulier des projets par les chargés d'affaires et par un parrain chef d'entreprise du réseau de partenaires et d'experts de l'entrepreneuriat
- financement des prestations externes contribuant au développement du projet de création
- accès à des ateliers de l'entrepreneuriat réalisés par des experts
- mise en relation des porteurs de projet avec l'écosystème de l'innovation

ECORSE TP

📍 ECOPOLE - 4 Rue Camille Flammarion - 25000 Besançon
☎ 03 81 41 16 14 ➔ ecorse-tp.com



ACTIVITÉS

Ecorse TP a pour mission principale de combiner enjeux environnementaux, sociaux, économiques et aménagement du territoire, qui s'articule autour de 2 axes :

- l'accompagnement des acteurs et des projets dans les travaux publics ;
- la promotion des bonnes pratiques, la sensibilisation et l'information des acteurs de l'aménagement et des futurs acteurs que sont les apprentis et les étudiants.

PRODUITS

- Rencontres interdisciplinaires
- Montages d'appels à projet de recherche
- Méthodologie d'écochantiers, prise en compte des clauses environnementales dans les marchés publics
- Guides de sensibilisation



ESTA SCHOOL OF BUSINESS & TECHNOLOGY

📍 3 rue du Docteur Fréry - CS 50199 - 90004 Belfort Cedex
☎ 03 84 54 53 50 ➔ www.esta-groupe.fr



ACTIVITÉS

L'École Supérieure des Technologies et des Affaires œuvre depuis 38 ans à la formation d'Ingénieurs d'Affaires Industrielles à Belfort. Implanté sur un territoire économique et industriel riche et dynamique, l'établissement se veut réactif aux besoins du marché de l'emploi et des entreprises en dispensant à ses étudiants une formation unique dans le paysage de l'enseignement supérieur français : la double compétence commerciale et technologique. Pour autant, l'ESTA souhaite conserver sa structure à taille humaine qui permet d'offrir à ses étudiants, un cadre pédagogique de qualité, tout en étant volontairement tournée à l'international.

PRODUITS

- 4 parcours avec les spécialités (Industrie 4.0, Chem-biotech et Transformation digitale et Energies+) qui mènent au diplôme « Ingénieur d'Affaires Industrielles » visé Bac+5 par le Ministère de l'Enseignement Supérieur (Admissions post-bac, post-bac+2/3)
- Un stage en entreprise par an (Découverte de la production et de l'industrie, Prospection et digitalisation commerciale, Marketing et étude de marché, Projet d'ingénierie d'Affaires en stage ou apprentissage), ouverture à l'International (10 universités partenaires).
- Formation continue : référencement web, marketing industriel, ateliers autour des changements climatiques, design, gestion...
- Mise en place de partenariats personnalisés
- Possibilité de faire une Validation d'Acquis par Expérience

GRAND EST MOBILITÉ ELECTRIQUE - GEME

📍 2 Boulevard Cattenoz - 54600 Villers-lès-Nancy
➔ www.grandestmobelec.org



ACTIVITÉS

Grand Est Mobilité Electrique, membre du réseau Avere France, est une association rassemblant, à l'échelle de la région, l'écosystème de la mobilité électrique que sont les administrations d'État, les collectivités territoriales, les acteurs commerciaux et industriels ainsi que tous les professionnels de la mobilité électrique. Sa vocation est de favoriser l'utilisation des véhicules électriques en accompagnant le développement des infrastructures de recharge auprès des collectivités et porteurs de projets.

Dans le cadre du programme Advenir Formations, l'association mène des actions sensibilisation et de formation à la mobilité électrique à destination des étudiants, des élus et acteurs locaux ainsi que des professionnels de l'immobilier.

Vos contacts : cd@grandestmobelec.org - grandestme@gmail.com

PRODUITS

- Développement de la mobilité électrique dans le Grand Est
- Favoriser les coopérations entre acteurs du territoire Grand Est
- Action de sensibilisation et formation

Les Membres Premium du Pôle



ICAM - SITE DE STRASBOURG-EUROPE

📍 2 rue de Madrid - Espace Européen de l'Entreprise - 67300 Schiltigheim
☎ 03 90 40 09 63 ➡ www.icam.fr



ACTIVITÉS

Créée par et pour les entreprises, l'icam, site de Strasbourg-Europe se veut être un laboratoire expérimental à taille réelle de l'Entreprise du Futur et des nouveaux métiers de l'ingénierie.

Rejoindre notre réseau, c'est faire le choix d'accompagner votre entreprise vers l'innovation, l'excellence et la performance collective.

Les cursus de haute qualité vous permettent de recruter les talents de demain !

L'icam est aussi un centre de formation professionnelle reconnu et spécialisé en amélioration continue (démarche Lean).

Le service pro de l'icam, c'est 11 experts du Lean Management, un laboratoire de 500 m2 dédié à la formation professionnelle et plus de 2200 professionnels formés depuis 2012.

Nous aidons les entreprises à clarifier et à décliner leur stratégie en analysant la chaîne de valeur prioritaire, en relevant les axes de progrès tout en formant leurs collaborateurs.

PRODUITS

- Formation d'ingénieur généraliste
- Formation professionnelle (Lean, numérique)
- Projets de R&D
- Expertise et recherche : Usine du Futur, Numérique, Energie, Mécanique des structures
- Stage et contrat de professionnalisation
- Conseil

CERTIFICATIONS

- Habilitée par la CTI
- Labelisée CGE
- EESPIG
- Qualiopi catégorie « action de formation »

INSERR

📍 122 rue des Montapins - CS 20015 - 58028 Nevers Cedex
☎ 03 86 59 90 59 ➡ www.inserr.fr



ACTIVITÉS

L'INSERR (Institut national de sécurité routière et de recherches) est un GIP créé en 1993 à l'initiative des pouvoirs publics. L'INSERR concourt par ses missions à la politique publique de sécurité routière.

Seul organisme national de formation spécifiquement dédié à la sécurité routière :

- formations dédiées aux agents de la fonction publique : l'INSERR est une école chargée de la conception et de la dispense des formations initiale et continue des délégués et inspecteurs du permis de conduire et de la sécurité routière ;

- formations spécifiques pour les professions réglementées : l'INSERR est agréé pour la formation initiale et continue des professionnels soumis à une obligation de formation :

- Les médecins chargés du contrôle médical de l'aptitude à la conduite,
- Les psychologues chargés de l'examen psychotechnique dans le cadre du contrôle médical de l'aptitude à la conduite,
- Les experts automobiles pour le contrôle des Véhicules endommagés (Qualification VE),
- Les animateurs de stages de sensibilisation à la sécurité routière (dispositif « permis à points »).

Partenaire des collectivités publiques et des entreprises dans la prévention du risque routier, des formations sur mesure peuvent être organisées en intra-entreprise ou en inter-entreprise.

PRODUITS

- Plan de prévention du risque routier
- Risque routier : prévention des risques dans le cadre des déplacements professionnels, plan de prévention du risque routier, plan de formation ;
- Eco-conduite : adoption d'une conduite qui allie respect de l'environnement, économie et sécurité ; formations théoriques et/ou pratiques, dispensées en circulation sur voie publique.
- Formations sur aires fermées : formations de tous usagers de la route à une conduite en sécurité.

MARNE DEVELOPPEMENT

📍 Agence de développement économique de la Marne - 42 Rue Grande Etape
51000 Châlons-en-Champagne ☎ 03 62 02 25 20



ACTIVITÉS

L'agence a pour mission principale de faciliter la croissance des entreprises marnaises, essentiellement industrielles et tertiaires en mobilisant autour de leurs projets et besoins les expertises et solutions publiques et privées les plus adaptées.

Suivi de la filière auto et des nouvelles mobilités.

PRODUITS

- Services aux entreprises

MECATEAMCLUSTER

📍 Parc d'Activités Coriolis TGV - Rue Evariste Galois - 71210 Torcy
☎ 03 85 77 41 20 ➡ mecateamcluster.org



ACTIVITÉS

MECATEAMCLUSTER® est le seul cluster Français spécialisé dans la conception, réalisation et maintenance des engins de travaux ferroviaires.

Concept unique en France, MECATEAMCLUSTER® rassemble depuis 2011, les principaux acteurs de la filière des travaux ferroviaires en regroupant : le gestionnaire de réseau (SNCF Réseau), les principaux constructeurs de matériels, les entreprises de travaux ferroviaires ainsi qu'un réseau dense de PME/TPE françaises.

Grâce à une gouvernance portée par les PME/TPE, MECATEAMCLUSTER® souhaite apporter des réponses pragmatiques aux attentes, en travaillant essentiellement à l'amélioration et l'optimisation des engins de travaux pour une meilleure performance mais également en pilotant une GPEC filière pour la formation et les recrutements des personnels.

Depuis 2015, MECATEAMCLUSTER® a également développé son propre outil d'aménagement et de construction pour créer le programme MECATEAMPLATFORM, un parc d'activités embranché au RFN de 12 hectares pour animer et développer des ateliers dédiés à la maintenance des engins ferroviaires ainsi qu'un plateau pédagogique et un centre de formation pour ainsi s'ouvrir plus largement à toute la filière ferroviaire (travaux, fret, matériel roulant...).

Dans ce même esprit de partage et de mutualisation, MECATEAMCLUSTER® a créé en 2017, CAMPUS MECATEAM opérateur de formations en charge de la création des parcours de perfectionnement pour les personnels de maintenance sur les engins ferroviaires. Depuis 2021, CAMPUS MECATEAM est également devenu un Centre de Formation pour Apprentis.

Lieu d'échange privilégié, MECATEAMCLUSTER organise des actions et des groupes de réflexions dans une logique opérationnelle qui s'articulent autour des thèmes suivants :

- Le développement d'opportunités commerciales (salons, conventions, missions grands comptes...);
- L'innovation collaborative pour le chantier ferroviaire du futur ;
- L'attractivité de la filière pour l'emploi et la formation.

Enfin MECATEAMCLUSTER® prend part aux principaux enjeux sociétaux et environnementaux par des études exploratoires autour du développement de l'énergie hydrogène sur les chantiers, le redéploiement des lignes ferroviaires secondaires pour favoriser les transports collectifs ou encore par la promotion de métiers industriels dans une filière d'avenir qui privilégie des modes de transports écologiques.

PRODUITS

- Développement d'actions commerciales mutualisées (salons, conventions d'affaires...)
- Travaux pour l'innovation collaborative
- Promotion des métiers (recrutement et formation)
- Gestion et développement d'un parc d'activités mutualisé pour la maintenance ferroviaire
- Commercialisation d'un pôle formation (salles de formation, espace travaux pratiques, voies-écoles...)
- Centre de formation continue, parcours de perfectionnement aux métiers de la maintenance des engins, centre de formation pour les apprentis

CERTIFICATIONS

Labellisation Grappe d'Entreprises - Pôle National pour la Conception Réalisation et Maintenance des engins de travaux ferroviaires.
Labellisation Investissements d'Avenir - Filière stratégique - Plateforme de maintenance ferroviaire mutualisée
Labellisation Investissements d'Avenir - Partenariats pour la Formation Professionnelle et l'Emploi - Campus MECATEAM

MOBICAMPUS

📍 UTBM – Pôle Mobilités et Transport du Futur – 1 Cours Leprince-Ringuet – 25200 Montbéliard
☎ 07 78 12 70 08 ➡ mobicampus.net



ACTIVITÉS

Créé en 2016 par la Région académique et la Région Bourgogne-Franche-Comté, relabellisé en 2020 en catégorie « Excellence », le Campus des Métiers et des Qualifications « Automobile et Mobilités du Futur » met en réseau les établissements d'enseignement secondaire, supérieur et de recherche, de formation initiale, par apprentissage ou continue, les acteurs socio-économiques, les entreprises, les branches professionnelles, les OPCO et les institutionnels. Il est construit autour d'un secteur d'activité d'excellence : l'industrie automobile.

Missions : adaptation de l'offre de formation/expertise, conception et organisation de nouvelles formations initiales et continues.

Cette synergie entre les différents acteurs partenaires permet aux entreprises d'embaucher des salariés formés en adéquation avec les besoins réels. Le campus favorise le développement économique régional, l'entrée dans la vie active des jeunes nouvellement diplômés et l'insertion professionnelle des personnes en reconversion. Le CMQ AMF participe à l'innovation technologique et pédagogique de la filière et au développement des compétences du territoire : création d'applications, outils pour l'industrie 4.0, etc. Il permet aux publics cibles de découvrir les métiers et les formations tout en les sensibilisant à l'attractivité du secteur « automobile et mobilités ».

PRODUITS

- Conseil
- Formation
- Orientation



MOSELLE ATTRACTIVITE

📍 2-4 rue du pont Moreau – 57000 Metz
☎ 03 87 37 57 80 ➡ www.mosl-attractivite.fr



ACTIVITÉS

Moselle Attractivité est au service des territoires, des acteurs économiques et touristiques, des visiteurs, des talents pour concrétiser leurs projets et faire rayonner la Moselle.

Ses domaines d'expertise :

- recherche d'investisseurs en France et à l'étranger,
- promotion internationale de la Moselle,
- accompagnement personnalisé pour la localisation d'activités nouvelles,
- appui aux entreprises mosellanes et montage des dossiers d'aides financières,
- promotion des sites et institutions mosellans d'enseignement supérieur, de recherche et d'innovation,
- attraction/fidélisation des talents.

NUMERICA

📍 Cours Leprince-Ringuet – BP 21126 – 25201 Montbéliard Cedex
☎ 03 81 31 26 80 ➡ numericabfc.com



ACTIVITÉS

La SEM Numerica – Pôle Numérique de Bourgogne-Franche-Comté – conduit un ensemble de missions dédiées au développement des usages du numérique.

Ses activités visent à sensibiliser aux enjeux et opportunités offerts par le numérique.

Évoluant au cœur des écosystèmes régionaux, elle est un véritable activateur de projets collaboratifs et innovants.

PRODUITS

- Hébergement des sociétés du numérique quel que soit leur stade de développement, en hôtel d'entreprises ou pépinière
- Hébergement de données, opérateur internet très haut débit
- Formation et accompagnement à la montée en compétences numérique des salariés
- Conseil et accompagnement sur les projets d'intégration numériques

ROUTES DE FRANCE ALSACE

📍 Pôle BTP – Espace Européen de l'Entreprise – 1A rue de Dublin – 67300 Schiltigheim
☎ 03 88 35 59 65 ➡ www.routesdefrance.com



ACTIVITÉS

Routes de France Alsace a pour mission de :

- Fédérer, représenter les constructeurs de routes
- Être une force de proposition pour défendre, promouvoir, valoriser la profession auprès des différents acteurs économiques et politiques
- Être un vecteur de promotion de la rue, la route
- Évoluer dans une logique de proximité : Routes de France fédère 20 syndicats régionaux

rf-alsace@routesdefrance.com

PRODUITS

- Valorisation des innovations routières
- Amélioration de la sécurité routière du personnel, des usagers et des riverains

SIA

📍 79 rue Jean-Jacques Rousseau – 92150 Suresnes
☎ 01 41 44 93 70 ➡ www.sia.fr



ACTIVITÉS

La Société des Ingénieurs de l'Automobile est la société savante de la filière automobile. Elle a pour objectif de favoriser le développement et le partage des connaissances des ingénieurs, cadres et techniciens des grands groupes français ou présents en France dans le domaine de l'automobile et de la mobilité du futur.

PRODUITS

- Organisation de manifestations et événements scientifiques et techniques de niveau international
- Élaboration de formations en étroite collaboration avec les constructeurs et les équipementiers
- Publications techniques & scientifiques réservées aux membres
- Veille stratégique

SYNDICAT MIXTE DES TRANSPORTS EN COMMUN – SMTC

📍 Jonxion1 – 1 avenue de la Gare TGV – CS 30602 – 90400 Meroux
☎ 03 84 90 99 25 ➡ www.smtc90.fr / www.optymo.fr



ACTIVITÉS

Le Syndicat Mixte des Transports en Commun (SMTC) est l'Autorité Organisation de Mobilité (AOM) du Territoire de Belfort.

Établissement public, le SMTC a la responsabilité d'organiser et de mettre à disposition un service public de transport en commun, des personnes.

Avec des modernisations successives du réseau et des services en 2007, en 2012/2013 puis en 2023, la mobilité partagée fait partie du quotidien des habitants du département.

Le SMTC propose une offre unique en France sous la marque Optymo qui regroupe du bus, du vélo en libre-service, du vélo électrique en location durée, des voitures en libre-service et du covoiturage accessibles avec une seule et même carte : le Pass Optymo.

PRODUITS

- Pass Optymo
- Réseau urbain et suburbain
- Transport scolaire
- Transport de Personnes à Mobilité Réduite (TPMR)
- Vélo en libre-service
- Vélo électrique en location durée
- Voiture en libre-service
- Covoiturage

TRION-CLIMATE E.V.

📍 Fabrikstrasse 12 - D-77694 Kehl
🌐 www.trion-climate.net/fr/



ACTIVITÉS

TRION-climate est un réseau franco-germano-suisse des acteurs de l'énergie et du climat. L'association à but non lucratif est créée en 2015 dans le cadre de la Conférence du Rhin supérieur. Depuis, de nombreuses collectivités, entreprises, chambres et autres institutions ont rejoint le réseau. TRION-climate compte actuellement près de cent adhérents. L'objet de l'association est la promotion de l'environnement à travers la création de synergies transfrontalières dans le domaine du climat et de l'énergie dans la Région Métropolitaine Trinationale du Rhin supérieur. L'objectif est de créer un réseau des acteurs de l'énergie et du climat au-delà des frontières, de promouvoir l'échange d'expériences, de collecter des données trinationales et de promouvoir l'émergence de projets transfrontaliers.

PRODUITS

- Organiser des échanges transfrontaliers sur les thèmes climat-énergie.
- Accompagner les acteurs dans l'identification des partenaires transfrontaliers.
- Soutenir l'émergence de projets transfrontaliers autour du climat et de l'énergie.
- Compiler des données trinationales et des chiffres clés sur le climat-énergie.

UIMM FRANCHE-COMTÉ

📍 TEMIS - 4 rue Sophie Germain - 25043 Besançon Cedex
📞 03 81 48 50 00 🌐 www.uimm-fc.fr



ACTIVITÉS

L'UIMM Franche-Comté est l'organisation professionnelle de la Métallurgie regroupant les chambres syndicales territoriales du Doubs, de la Haute-Saône, du Jura et du Territoire de Belfort. Elle intervient, au quotidien et en proximité, au service du développement des entreprises industrielles.

PRODUITS

- Dialogue social et négociations conventionnelles, droit du travail
- GPEC et classifications
- Certifications professionnelles
- Attractivité des métiers et orientation
- Apprentissage et formation continue
- Recrutements et insertion professionnelle
- Développement industriel
- Accompagnement RSE

VALLÉE DE L'ÉNERGIE

📍 1 rue du Dr Fréry - 90000 Belfort
📞 06 42 98 27 43 🌐 www.vallee-energie.com



ACTIVITÉS

La Vallée de l'Énergie est un cluster fédérant les acteurs industriels et académiques impliqués dans la conception et la fabrication de solutions bas carbone (hydrogène, énergies renouvelables, nucléaire, ...) et la décarbonation des activités et usages industriels.

PRODUITS

- Un réseau d'échange, de veille et d'information qui fédère entreprises, pôles et clusters, acteurs économiques autour de la transition énergétique.
- L'accompagnement technico-économique de projets industriels et collaboratifs sur tous les sujets : innovation, décarbonation, transition énergétique, éco-conception...
- Des salons, des événements et de la communication pour promouvoir les membres dans un écosystème énergétique régional.
- Des services pour accroître la performance et le développement de l'entreprise autour de la formation, l'emploi, la qualité, les certifications, l'excellence opérationnelle...
- Des ateliers thématiques et des visites (entreprises, laboratoires) pour élargir la vision des adhérents sur les capacités de R&D, industrielles et d'innovation à disposition.
- Des actions de promotion des énergies décarbonées et de transition du pacte vert européen (hydrogène, éolien, solaire, nucléaire, hydraulique, gaz naturel et biogaz).

WIND FOR FUTURE

📍 8, rue du 19 mars 1962 - 21600 Longvic
📞 03 80 39 43 65



ACTIVITÉS

Wind for Future (W4F) est un groupement d'entreprises qui rassemble des entreprises de l'énergie éolienne en Bourgogne-Franche-Comté ainsi que dans toute la région centre-est de la France.

Créée en 2010 comme une organisation à but non lucratif, W4F est ouverte à toutes les parties prenantes du secteur de l'énergie éolienne et à ceux qui souhaitent intégrer ce secteur et qui sont prêts à participer à un développement durable et rentable de l'éolien en France et à l'étranger.

PRODUITS

- Favoriser le développement d'affaires et le référencement des entreprises membres du cluster auprès des grands donneurs d'ordres
- Promouvoir la filière
- Valoriser les métiers et savoir-faire, l'innovation, les besoins en formation du personnel
- Développer des actions et des projets collaboratifs en France et à l'étranger

L'HYDROGÈNE : COMMENT ET POURQUOI ?

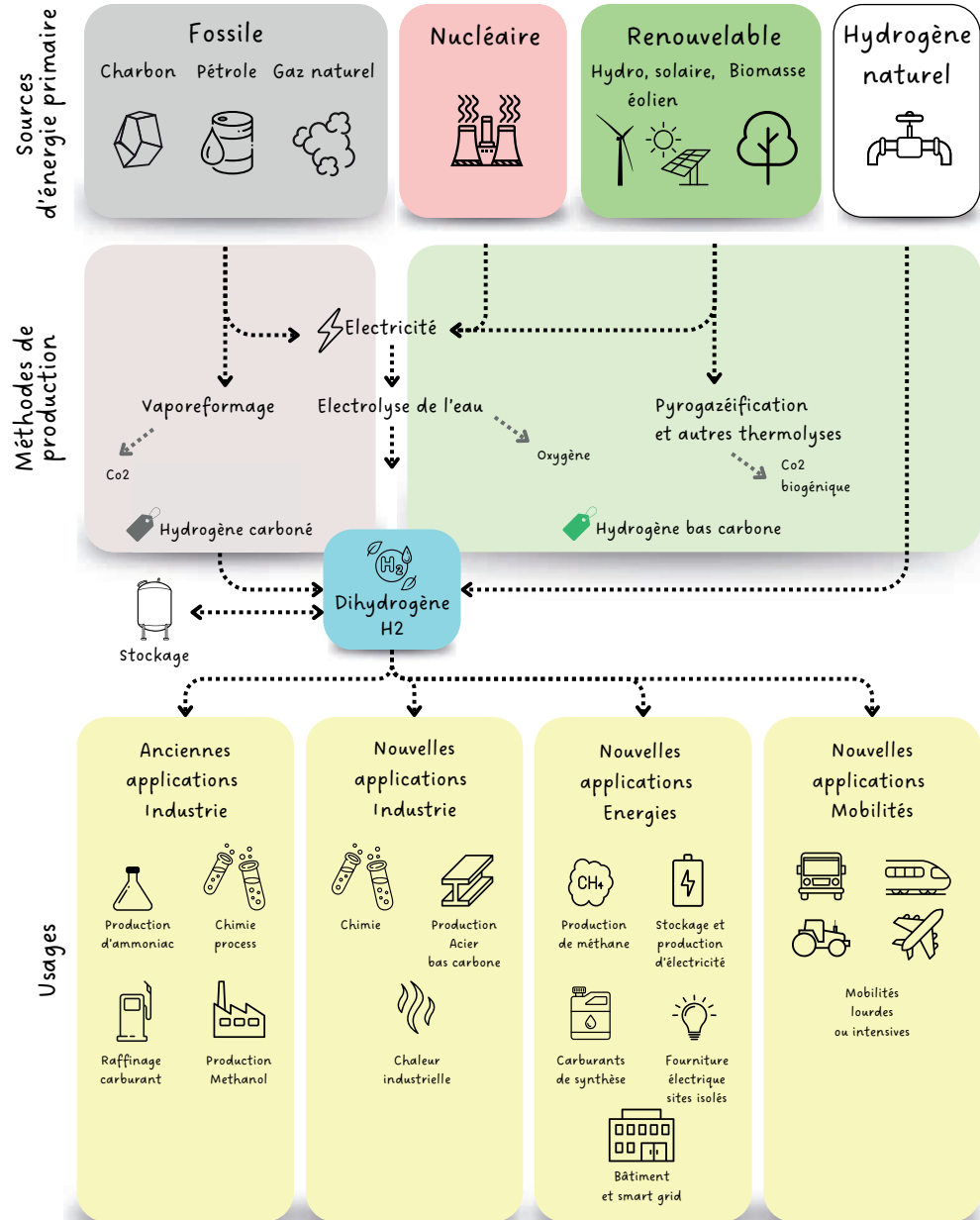

Une création Pôle Véhicule du Futur ©BCO Conseil



MEMBRES DES CLUBS HYDROGÈNE



Club H₂ Bourgogne-Franche-Comté



Club DINAMHySE Grand Est



Filière Hydrogène Grand Est

45-8 ENERGY

4 bis rue François de Curel - 57000 Metz
03 87 69 92 48 www.458energy.com



PME

ACTIVITÉS

Pionnière en Europe, 45-8 ENERGY est une entreprise française dédiée à l'exploration dans le sous-sol et à la production de gaz industriels écoresponsables et valorisés en circuit court, l'hélium et l'hydrogène naturel. L'ambition de 45-8 ENERGY est d'adresser les besoins grandissants en ressources stratégiques et la recherche d'indépendance énergétique de l'Europe dans un contexte de transition écologique et d'absolue nécessité de décarboner notre énergie et nos usages. Pour ce faire, 45-8 ENERGY s'emploie à développer une approche géologique pionnière et des innovations technologiques fortes en collaboration avec des partenaires académiques et industriels.

PRODUITS

- Exploration et production de deux gaz industriels : hélium et hydrogène naturel
- Solution de recyclage d'hélium

5DISCOVERY

7 bis rue du 13ième de ligne - 58000 Nevers
01 86 65 57 48 www.5discovery.com



Start-up

ACTIVITÉS

Nous accompagnons les organisations privées et publiques et le secteur de l'éducation dans la formation 3.0 engageante, efficace et inclusive. Nous encourageons l'engagement de nos collaborateurs pour créer une société nouvelle, plus solidaire et bienveillante avec les technologies immersives. Spécialiste de la formation softskills et hardskills, nous créons des environnements d'apprentissage engageants et impactants avec la réalité mixte (VR et AR). Notre objectif : promouvoir le développement des compétences humaines et encourager l'intégration de toute personne au sein de la société sur le plan professionnel et personnel.

PRODUITS

- Plateforme Metaverse en Réalité Virtuelle de formations et simulations
- Modules de formations pour l'apprentissage des gestes techniques et comportements humains adaptés disponibles avec un casque ou en e-learning immersif

ACTBLUE FRANCE

Avenue Jean Monnet - 57380 Faulquemont
03 87 81 90 00 act-blue.fr



ETI

ACTIVITÉS

Situé au cœur de la Moselle depuis 2003, ActBlue France conçoit et produit des systèmes SCR (Selective Catalytic Reduction) pour les marchés des véhicules particuliers et commerciaux. Ces produits visent à réduire les émissions de NOx de ces véhicules et sont aujourd'hui un enjeu majeur pour ces marchés et la mise en conformité avec les normes environnementales. La gamme de fabrication comprend des modules de dosage et des injecteurs pour Adblue®.

PRODUITS

- Technologies de transmission
- Solutions de traitement des gaz d'échappement

CERTIFICATIONS

- IATF 16949
- ISO 14001

ADNFC

La Jonxion - Parc d'Innovation de Belfort-Montbéliard - 1 av de la Gare TGV - 90400 Meroux-Moval
03 39 03 49 00 www.invest-in-nord-franche-comte.fr



INTELL

ACTIVITÉS

Facilitateur de réussites, l'Agence de Développement économique Nord Franche-Comté (ADNFC) accompagne les entrepreneurs et investisseurs dans leurs projets d'implantation et de développement en Nord Franche-Comté. L'ADNFC a pour mission de susciter la création de valeur tout en veillant à soutenir l'économie existante. Financée par l'ensemble des EPCI du Nord Franche-Comté, l'agence intervient au bénéfice de l'un des tout premiers bassins industriels français aux portes de la Suisse et de l'Allemagne.

PRODUITS

- Aide à l'implantation et au développement d'entreprises
- Aide à la création d'entreprises industrielles et innovantes
- Recherche d'immobilier et de foncier d'entreprises
- Accompagnement dans la recherche de financements, sourcing des aides existantes
- Mobilisation des réseaux institutionnels et économiques
- Promotion du Nord Franche-Comté

AERIS GREENTEC

1 rue du charbonnier - 70290 Plancher-Bas
09 72 61 10 33 www.aerisgreentec.com



TPE

ACTIVITÉS

- Turbo machine
- Distributeur de la marque BorgWarner Turbo systems
- Fabricant de Turbo dédié à l'application client

PRODUITS

- Turbo
- E-Turbo
- Turbine
- E-Turbine
- Prolongateur d'autonomie et e-Cogénération

AÉROPORT DE BÂLE-MULHOUSE

Aéroport de Bâle-Mulhouse - BP 60120 - 68304 Saint-Louis Cedex
03 89 90 31 11 www.euroairport.com/fr



GROUPE

ACTIVITÉS

Services auxiliaires des transports aériens

PRODUITS

CERTIFICATIONS

AFPA GRAND EST

(AGENCE NATIONALE POUR LA FORMATION PROFESSIONNELLE DES ADULTES)

📍 Direction Régionale Grand Est - 29 rue Pierre Boileau - 57000 Metz

☎ 03 87 31 73 44 🌐 www.afpa.fr



ACTIVITÉS

L'afpa en Grand Est est bien ancrée sur tout le territoire avec 16 implantations. Notre mission principale est d'accompagner et de former pour l'emploi tous les publics, demandeurs d'emploi et salariés. Aux côtés de nos partenaires, institutionnels et entreprises, nous nous positionnons sur des secteurs porteurs d'emploi : bâtiment, industrie 4.0, tertiaire, services. Notre offre, en évolution permanente face aux besoins des territoires, apporte à la fois des solutions formation et des dispositifs d'accompagnement déployés dans le cadre de nos missions de service public et de nos valeurs d'utilité sociale.

L'afpa Grand Est va mettre en œuvre une expérimentation visant à définir les référentiels du métier, de la certification et de formation d'un profil de mainteneur/exploitant en production/distribution d'hydrogène. La base de compétences techniques s'appuie sur la maintenance industrielle.

PRODUITS

- 800 formations certifiantes et professionnalisantes dans les secteurs bâtiment, industrie, tertiaire et services sous diverses modalités : alternance, distanciel, mix Learning...
- Formations réglementaires
- Programmes d'insertion et d'inclusion : Prépa Compétences, HOPE (à destination des réfugiés), promo 16-18...

CERTIFICATIONS

- ISO 9001
- QUALIOP1
- CISCO Networking Academy

INTELL

AGENCE ÉCONOMIQUE RÉGIONALE BOURGOGNE-FRANCHE-COMTÉ

📍 Maison de l'Économie - 46 Avenue Villarceau - 25000 Besançon

☎ 03 81 81 82 83 🌐 aer-bfc.com



ACTIVITÉS

Créée au 1er octobre 2017, à l'initiative du Conseil Régional de Bourgogne-Franche-Comté, l'Agence Économique Régionale Bourgogne-Franche-Comté contribue au développement de l'économie régionale.

Elle accompagne les entreprises et les territoires :

- Accompagner le maintien et le développement de l'activité économique et de l'emploi sur le territoire
- Promouvoir et accompagner l'innovation et la transition écologique
- Soutenir la politique de développement économique et sa mise en œuvre dans les territoires en fonction des besoins
- Promouvoir l'attractivité économique de la région.

L'Agence est présente sur 2 sites, Besançon et Dijon, et dans les territoires (Côte d'Or, Doubs, Jura, Nièvre, Haute-Saône, Saône-et-Loire, Territoire de Belfort, Yonne) et regroupe 49 personnes.

PRODUITS

- Services aux entreprises : visites d'entreprises à enjeux, grands comptes, ETI, start-ups ; accompagnement dans toutes les phases du cycle de vie de l'entreprise, ingénierie de projets d'entreprises : implantation, extension, rachat-reprise, partenariat commercial et industriel, difficulté... ; ingénierie financière ; foncier et immobilier d'entreprises ; mise en relation avec le réseau du développement économique régionale et les acteurs des écosystèmes innovation et filières ; ingénierie de projets d'innovation, de transition écologique ou liés à la transition énergétique ; gestion d'une aide financière dédiée aux premiers pas vers l'innovation ; la « Presta Inno ».
- Services aux territoires : intelligence économique et territoriale ; ingénierie et accompagnement pour appui à la prise de décision et dans la définition et la mise en œuvre de projets de territoires ; veille sur les entreprises à enjeux ; mutualisation et partage de la connaissance socio-économique régionale ; promotion de l'attractivité ; prospection ciblée en France et à l'international au profit de la région Bourgogne-Franche-Comté.

INTELL

AIR PRODUCTS SAS

📍 bât 270 Parc des Portes de Paris - 45 avenue Victor Hugo - 93300 Aubervilliers

☎ 09 69 36 60 56 🌐 www.airproducts.fr



GROUPE

ACTIVITÉS

Air Products est l'un des principaux fournisseurs mondiaux de gaz industriels. Son activité principale consiste à servir les marchés de l'énergie, de l'environnement et les marchés émergents. Nous fournissons des gaz industriels, des gaz de l'air, des gaz de procédé ainsi que des équipements et une expertise connexes à des dizaines d'industries, notamment le raffinage, la chimie, la métallurgie, l'électronique et l'alimentaire.

Air Products est le premier producteur d'hydrogène au monde. Nous sommes convaincus que l'hydrogène, le plus abondant de tous les éléments, sera la solution - l'avenir de l'énergie.

En travaillant en partenariat, nous créons déjà un monde construit sur l'hydrogène, où les technologies associées à cette molécule et aux piles à combustible joueront un rôle central dans la décarbonisation des véhicules lourds et de l'industrie.

PRODUITS

- Station-service hydrogène
- Station-service mobile H2
- Hydrogène Vert
- Carbone capture
- Hydrogène Bleu

AKG FRANCE SAS

📍 4 rue des Frères Rémy - 57200 Sarreguemines

☎ 03 87 95 11 11 🌐 www.akg-group.com



GROUPE

ACTIVITÉS

AKG est le leader mondial des solutions système orientées client, un fournisseur réputé de refroidisseurs et d'échangeurs de chaleur haute performance qui répondent aux normes de qualité les plus élevées.

AKG fabrique chaque année plus de 2,5 millions d'échangeurs thermiques et emploie plus de 3.150 personnes. A cet effet, les 11 unités de production autonomes situées en Allemagne, France, Lettonie, Inde, USA, Brésil et Chine, ainsi que de 14 sociétés de distribution dans le monde entier fonctionnent 24 heures sur 24.

AKG conçoit et fabrique des échangeurs thermiques à haut rendement ainsi que des modules de refroidissement complets pour : des engins de travaux publics, compresseurs, industrie, machines agricoles et forestières, automobile, transport ferroviaire, aéronautique, appareils ménagers et installations spécifiques.

Depuis plus de 100 ans, les échangeurs AKG sont synonymes de solutions innovantes et de grande compétence dans les domaines de l'ingénierie et de la fabrication.

PRODUITS

- Echangeur thermique et systèmes de refroidissement innovants, utilisés pour :
 - les trains, les autobus, les poids-lourds, les engins de chantier et les machines agricoles, les moteurs industriels, l'électronique de puissance, les génératrices, les éoliennes, l'industrie aéronautique, Fuel Cell, batterie.
- AKG propose également la gamme des refroidisseurs standard AKG-Line.

CERTIFICATIONS

- ISO 9001 - 2015
- EN 15085-2 CL 1
- EN 3834-2
- ISO 14001
- DIN EN 9100
- Directive Européenne 2014/68/EU Module C2
- Directive Européenne 2014/68/EU Module B
- Directive Européenne 2014/68/EU Module A2

ALCRYS FLUID-CONTROL & SERVICES

📍 ZI Bompertuis - 26 Avenue d'Arménie - 13120 Gardanne
☎ 04 42 94 86 55 ➡ www.alcrys.fr



ACTIVITÉS

Alcrys High Pressure Integrated Solutions. Notre cœur de métier c'est la régulation des gaz industriels. Nos clients sont de grands groupes du secteur de l'Energie ou de la Défense.

Alcrys a bousculé les codes avec une technologie de rupture «Plug&Play» unique au monde et brevetée.

Des cubes qui s'assemblent comme un jeu de Lego® : Vannes pneumatiques - Electrovannes - Vannes manuelles - Filtres - Détendeurs - Déverseur - CNR offrant des gains en CAPEX et OPEX.

PRODUITS

- AlcrysSafe® pour le marché industriel jusqu'à 500 bars
- HySmart® pour l'Hydrogène stationnaire jusqu'à 1000 bars
- AlcrySmart® pour les applications embarquées jusqu'à 1000 bars

CERTIFICATIONS

- ISO 9001 (en cours)

alcrys
HYDROGEN HANDLING SYSTEMS

PME

ALPHAGREEN DEVELOPPEMENT

📍 10 rue des Aubépines - 25000 Besançon
☎ 06 71 97 53 53 ➡ alphagreen-dev.com



ACTIVITÉS

Spécialiste de la dépollution moteur à l'aide d'une station à Hydrogène connectée.

La station ainsi que les procédures de nettoyage sont développées par nos soins.

Notre station étant connectée au véhicule dépollué, nous effectuons un nettoyage sur-mesure.

Notre application AlpHappy Diagnostic permet d'estimer la baisse de consommation de carburant suite à l'intervention de l'entreprise.

PRODUITS

- Dépollution
- Procédure de nettoyage
- Application diagnostic

ALPHAGREEN
Compagnie spécialisée des solutions moteurs pour l'automobile

TPE

ALPINE RACING

📍 1 à 15 avenue du Président Kennedy - 91170 Viry-Châtillon
☎ 01 69 12 58 00 ➡ www.alpinecars.com



ACTIVITÉS

Alpine Racing est spécialisée dans la conception, l'assemblage, la mise au point et l'exploitation de groupes motopropulseurs et de véhicules destinés à la course automobile.

PRODUITS

- Groupes motopropulseurs hybrides de Formule 1
- Groupes motopropulseurs électriques de Formule E
- Moteurs Thermiques et démonstrateurs roulants à Hydrogène
- Voitures de course d'endurance type LMdH
- Voitures de Rallye

CERTIFICATIONS

- ISO 14001

ALPINE

GROUPE

ALSTOM - BELFORT

📍 3 Avenue des trois Chênes - 90002 Belfort Cedex
➡ www.alstom.com



ACTIVITÉS

Alstom contribue par ses engagements à un futur décarboné, en développant et favorisant des solutions de mobilité durables et innovantes appréciées des passagers. Qu'il s'agisse de trains à grande vitesse, de métros, de monorails, de trams, de systèmes intégrés, de services sur mesure, d'infrastructures, de solutions de signalisation ou de mobilité numérique, Alstom offre à ses divers clients le portefeuille le plus large du secteur. Présent dans 63 pays et fort de plus de 80 000 employés de 175 nationalités, le Groupe concentre son expertise en matière de conception, d'innovation et de gestion de projet là où les solutions de mobilité sont les plus nécessaires. Coté en France, Alstom a réalisé un chiffre d'affaires de 16,5 milliards d'euros au cours de l'exercice clos le 31 mars 2023. Ses quelque 12 500 employés en France sont détenteurs d'un savoir-faire destiné à servir les clients français et internationaux. Environ 30 000 emplois sont générés en France auprès de ses 4 500 fournisseurs français.

PRODUITS

Motrices Très Grande Vitesse :

- Avelia Horizon (France - SNCF) - Développement, production, essais
- Euroduplex (Espagne - SNCF) - Modernisation

Locomotives :

- Prototypes de locomotives de manœuvre à hydrogène (IPCEI) - Développement, production

Services :

Alstom propose également des offres de services qui lui permettent d'avoir un suivi de ses clients pendant toute la durée de vie des flottes, ainsi que de conquérir de nouveaux clients pour la maintenance et la réparation de matériel dont Alstom n'est pas le fabricant. Les projets majeurs menés sur le site de Belfort par une équipe de 150 personnes sont la maintenance d'exploitation des locomotives BB37000 et le projet de modernisation des tramways de Lyon.

ALSTOM

GROUPE

CERTIFICATIONS

- ISO 9001 & ISO TS 22163 - Management de la qualité / Applications ferroviaires
- ISO 14001 v2015 - Management environnemental
- ISO 37001 - Management anti-corruption
- SNCF EDMA - Evaluation de la qualité des fournisseurs et prestataires
- EN 15085 & ISO 3834-2 - Qualité en soudage
- ECM (Entité en charge de maintenance) - Gestion de maintenance de flotte

APAVE EXPLOITATION FRANCE

📍 6 rue du Rhône - 90000 Belfort
☎ 03 84 58 73 13



ACTIVITÉS

APAVE est un groupe international de 150 ans, spécialisé dans les domaines de l'assistance, de l'accompagnement auprès des professionnels de tous types et de la formation professionnelle, entre autres dans les domaines de l'industrie et des analyses environnementales.

PRODUITS

- Inspection
- Formation
- Essais et mesures
- Certification et labels
- Conseil et accompagnement technique

CERTIFICATIONS

- COFRAC
- ISO 9001

apave

GROUPE

ARHYZE

185 boulevard Marechal Leclerc - 33000 Bordeaux
07 52 06 01 42 www.arhyze.com



Consultant - TPE

ACTIVITÉS

Notre société Arhyze conçoit et développe des projets de production d'hydrogène renouvelable en intervenant sur toute la chaîne de valeur, de la conception à l'exploitation long-terme des centrales de production. Nous assurons également le financement de l'ensemble des installations ainsi que les différentes phases de construction. Arhyze fait de la mutualisation des usages l'axe principal de développement de ses projets afin de créer des écosystèmes pertinents incluant l'ensemble des acteurs locaux.

PRODUITS

- Production
- Distribution
- Financement
- Exploitation

ASSOCIATION PERSPECTIVES ET COMPÉTENCES - A.P.C

10 rue Alfred Kastler - 54320 Maxéville
03 83 95 35 22



INTELL

ACTIVITÉS

Créée par le MEDEF et l'UIMM Lorraine, APC propose des formations sur mesure qui répondent aux besoins des entreprises notamment. Par la mobilisation des dispositifs gérés par les pouvoirs publics, APC met en place des formations pré-qualifiantes, qualifiantes et de reconversion de demandeurs d'emploi afin de les rendre capables d'intégrer les entreprises industrielles dans les secteurs d'activité qui recrutent. APC intervient également auprès des dirigeants pour les accompagner dans la mise en œuvre d'une véritable politique d'emploi des travailleurs handicapés : RH et handicap (développement des politiques d'emploi).

PRODUITS

- Parcours de formation pour demandeurs d'emploi
- Accompagnement politique d'emploi des travailleurs handicapés

CERTIFICATIONS

- Qualiopi
- Certimetal

ATAWEY

17 avenue du lac Léman - 73370 Le Bourget-du-Lac
04 57 36 83 59 www.ataway.com



PME

ACTIVITÉS

Dans un monde en plein changement dans lequel les entreprises et collectivités travaillent sur des problématiques de décarbonation de la mobilité, le développement des technologies de recharge représente un enjeu crucial. Ce développement passe par un accès facile à l'hydrogène. Ataway, acteur de référence des stations hydrogène, propose à tous les porteurs de projets hydrogène des solutions personnalisées en s'appuyant sur un accompagnement et des services experts et une gamme de stations de recharge hydrogène performantes et modulaires afin de recharger tous types de véhicules au moment et à l'endroit où l'utilisateur en a besoin - AnyTime, AnyWhere, Energy.

PRODUITS

- Stations de ravitaillement hydrogène mobiles (jusqu'à 150kg/j)
- Stations de ravitaillement hydrogène compactes (jusqu'à 300kg/j)
- Stations de ravitaillement hydrogène évolutives (à partir de 400kg/j)

CERTIFICATIONS

- CE
- CEP
- SAE J2601

AVIONE ROBOTICS

8 chemin de la Noue - 21600 Longvic
07 87 95 16 90 www.avioneo.com



TPE

ACTIVITÉS

Avionéo développe une solution de taxis volants partagés à la demande 4x+ économique, adressant le segment de marché de la Région Air Mobility. Sobre et efficace, notre eVTOL hybride électrique 0% CO2 dispose de 2000km d'autonomie à 1L/100km/pax et minimise son impact environnemental grâce à un Turbogénérateur Flex-fuel, compatible Green H2. Avionéo se décline en version VitaGéoDrone, dédiée à l'exploration géophysique aéroportée, notamment en ce qui concerne l'hydrogène natif.

PRODUITS

- VitaGéoDrone : Service de radar Aéroporté par drone (Pénétration 120m) pour la détection de cavités, aquifères, interfaces géologiques.

BCO CONSEIL

Centre d'Affaires Carnot - 53 rue du Président Carnot - 52100 Saint-Dizier
07 85 75 41 77 www.bco-conseil.fr



TPE

ACTIVITÉS

BCO CONSEIL est un Cabinet de conseil indépendant en stratégie énergétique, rayonnant à l'échelle nationale et internationale. Dédié aux entreprises et collectivités territoriales, le Cabinet détient des compétences en :

- Stratégie (industrielle, croissance, transition énergétique),
- ENR (hydrogène, biogaz, éolien),
- Droit de l'énergie, droit de l'environnement, droit de l'Union Européenne,
- Marketing & Communication.

Que vous soyez TPE, Grand Groupe ou Collectivité, notre méthode permet d'adapter nos réponses à vos besoins spécifiques. Notre équipe est en capacité d'accompagner vos projets, de la recherche à la transformation, dans l'ensemble des domaines de la transition énergétique et de l'industrie. Membre de : Pôle Véhicule du Futur, AD3R, Bioeconomy for Change, DINAMHySE, EspriTerritoires.

PRODUITS

- Définition et pilotage de stratégie énergétique : étude théorique et terrain, conseil, feuille de route et suivi
- Information / Sensibilisation des équipes à la Transition Énergétique
- Analyse réglementaire Énergie, Environnement, Union Européenne
- Accompagnement de projets vertueux innovants



Forum accélérateur de projets H₂

RV en octobre à l'Axone de Montbéliard

BDR THERMEA MARQUES DE DIETRICH ET CHAPPÉE

📍 57 rue de la Gare - 67580 Mertzwiller
☎ 03 88 80 27 00 ➡ www.dedietrich-thermique.fr / www.chappee.com



ACTIVITÉS

BDR THERMEA France, avec ses marques De Dietrich et Chappée, travaille pour un confort thermique à l'empreinte carbone quasi nulle. Dans un monde où il est urgent de relever le défi du changement climatique, nous fabriquons et distribuons des solutions de confort thermique intelligentes. Nous développons des produits et services innovants qui permettent d'économiser de l'énergie et de réduire les émissions de carbone, et nous les fournissons aux propriétaires et utilisateurs de bâtiments. Nos technologies connectées et intégrées permettent le passage à des vecteurs énergétiques entièrement durables. BDR Thermea France (1^{er} filiale de BDR Thermea Group en CA) réalise un chiffre d'affaires de 417 M€ et emploie 1 350 salariés, sur 3 sites industriels. Le groupe BDR Thermea s'est engagé depuis plusieurs années dans une réflexion sur les perspectives liées à l'hydrogène dans les applications liées au confort thermique du bâtiment.

PRODUITS

Les chaudières à très haut rendement dites chaudières à condensation (de 10 kW à 1,2 MW) : elles peuvent déjà fonctionner avec des mélanges gazeux contenant de l'hydrogène jusqu'à une concentration de 20%. Ces chaudières pourront aussi être converties à la combustion de l'hydrogène pur grâce à un kit de conversion. La chaudière 100% hydrogène : mise au point dans nos installations de R&D en Italie avec la collaboration des autres sites européens. Du point de vue de l'installation et de l'utilisation, ce produit est très comparable aux meilleures chaudières à condensation fonctionnant au gaz naturel, avec un rendement identique. Cette chaudière émet zéro CO2 et zéro CO.

CERTIFICATIONS

- ISO 9001 et ISO 14000 EcoVadis Silver
Membre du pacte mondial pour le développement durable Membre du CEC (Convention des Entreprises pour le Climat)



TPE

BE4H

📍 1 rue de la petite vitesse - 25250 L'Isle-sur-le-Doubs
☎ 07 88 30 03 82 ➡ be4h.com



ACTIVITÉS

Bureau d'ingénierie, BE4H est une jeune société créée par des personnes d'expérience qui désirent remettre l'humain au centre des préoccupations actuelles. Activités principales : ENR (H2, PV, Eolien, Hydraulique) / Rétro-Ingénierie / Rétrofit / Impression 3D / Rendu Photo Réaliste. Nous intervenons auprès de nos partenaires : industriels, artisans ou collectivités locales afin de mettre en œuvre des solutions de facilitation clé en main. BE4H, c'est aussi un laboratoire de créativité ouvert à tous ainsi que des espaces de co-working et de télétravail.

PRODUITS

- Conseil
- Ingénierie
- Retrofit
- Impression 3D

BIOECONOMY FOR CHANGE (B4C)

📍 10 rue Pierre Gilles de Gennes - 02000 Barenton-Bugny
☎ 03 23 23 25 25 ➡ www.iar-pole.com



ACTIVITÉS

Bioeconomy For Change est le réseau de référence de la bioéconomie en France, en Europe et à l'international. Il rassemble 500 adhérents, depuis l'amont agricole jusqu'à la mise sur le marché de produits finis (coopératives agricoles, établissements de recherche et universités, entreprises de toute taille, acteurs publics, etc.). Son ambition ? Faire de la France l'un des leaders mondiaux dans la valorisation de biomasse.

PRODUITS

- Animation de réseau, accompagnement au montage et labélisation projets



INTELL

BRODEX

📍 22 rue du Château - 67850 Herrlisheim
☎ 06 72 82 86 09 ➡ www.brodex.fr



ACTIVITÉS

Brodex est une société d'ingénierie au service des industries liées à la mécanique. ENSEMBLE, DÉVELOPPONS MIEUX DU PREMIER COUP. UTILISONS LES DERNIÈRES TECHNOLOGIES DE SIMULATIONS NUMÉRIQUES.

Les bénéficiaires :

- améliorez les performances produits,
- garantisiez les performances produits,
- respectez les coûts,
- maîtrisez vos développements (délais, risques),
- utilisez vos ressources avec efficacité.

DIFFÉRENCIEZ-VOUS : INNOVEZ ET AGISSEZ

PRODUITS

L'optimisation topologique, une technologie éprouvée.
Les calculs mécaniques :
- Statique linéaire, non linéaire, vibratoire
- Élasticité, plasticité, hyper-élasticité, ...
- Impacts, chocs petites et grandes vitesses
- Explosions, balistique
- Interactions fluide / structure
- Modélisations avancées des matériaux : fibres courtes, continues, tissées, ...

CERTIFICATIONS

- 25 ans d'expériences
- Crédit d'Impôt Innovation (CII)



INTELL

CCI GRAND EST

📍 10 Place Gutenberg - CS 20003 - 67085 Strasbourg Cedex
☎ 03 88 76 45 00



ACTIVITÉS

Dans le Grand Est, le réseau des Chambres de Commerce et d'Industrie s'articule autour de la CCI de Région Grand Est, qui fédère les CCI Alsace Eurométropole, Ardennes, Grand Nancy Métropole, Marne En Champagne, Meuse Haute-Marne, Moselle Metz Métropole, Troyes et Aube, Vosges. Les CCI du Grand Est représentent 180 200 entreprises industrielles, commerciales et de services.

Elles déploient leurs actions en s'appuyant sur un maillage de proximité et une présence territoriale sans équivalent. Grâce à leurs élus entrepreneurs et leurs conseillers experts, les CCI du Grand Est bénéficient d'une expertise unique dans la connaissance des entreprises et dans l'aménagement économique des territoires.

PRODUITS

LA CCI GRAND EST, ACCÉLÉRATEUR DE COMPÉTITIVITÉ
Des solutions opérationnelles, gratuites ou co-financées avec ses partenaires, à disposition des entreprises pour :
- Enclencher et réussir leur transformation digitale, avec la Région Grand Est
- Engager leur transition énergétique et écologique, avec l'ADEME et la Région Grand Est
- Réussir sur les marchés internationaux

CDE SAS

2 rue de l'Avenir - 52200 Saints-Geosmes
03 25 87 55 87 www.alce-cde.com



PME

ACTIVITÉS

Premier constructeur français de réservoirs de stockage, CDE met à disposition son savoir-faire en solution de stockage industriel, afin d'apporter une réponse précise et technique à tous les besoins. Spécialiste et leader français dans la fabrication de réservoirs de stockage depuis 50 ans, CDE propose une large gamme de produits standards, normalisés ou à façon. CDE poursuit son évolution au sein du groupe ALCE. Plus que jamais, l'entreprise s'attache à continuer l'optimisation de sa production, tout en s'inscrivant dans un processus d'amélioration continue.

PRODUITS

- Réservoirs selon EN12285-1 & 2, NFE 86410, CODRES, CODAP
- Équipements Sous Pression, Réservoirs Cryogéniques

CERTIFICATIONS

- ISO 9001 :V2015
- KVV / CCE (Suisse)
- VLAREM II (Belgique)
- E.S.P

CEA

5 rue Marconi - Metz Technopole - 57070 Metz
03 54 84 20 40 www.cea.fr



INNOV

ACTIVITÉS

Le CEA est un acteur majeur de la recherche, au service de l'État, de l'économie et des citoyens. S'appuyant sur une recherche fondamentale d'excellence, il apporte des solutions concrètes à leurs besoins dans quatre domaines principaux :

- les énergies bas carbone (nucléaire et renouvelables)
- le numérique
- les technologies pour la médecine du futur
- la défense et la sécurité

Le CEA apporte aux industriels les éléments d'expertise et d'innovation pour la mise en œuvre d'un système énergétique bas carbone. Avec une approche intégrée du système énergétique, le CEA s'intéresse à tous les modes de production d'énergie bas carbone (énergie nucléaire, énergies renouvelables), à leurs interactions au sein du réseau (stockage, pilotage, conversion), à la problématique des ressources dans une logique de cycle fermé des matières. Le CEA est un acteur clé de la Stratégie nationale pour le développement de l'hydrogène décarboné, rendue publique par l'Etat en septembre 2020.

PRODUITS

- Conseil & Expertise
- Transfert Technologique
- Développement de Briques Technologiques
- Projet d'innovation
- Plateformes Usine du Futur

CLHYNN

TEMIS INNOVATION - 18 rue Alain Savary - 25000 Besançon
06 03 83 06 26 www.clhynn.com



TPE

ACTIVITÉS

Startup basée à Besançon (25) et issue de la Deeptech, nous proposons une technologie unique de piles à hydrogène vert, sans catalyseur platine et générant leur propre hydrogène.

Forte de plusieurs brevets, CLHYNN se destine aux marchés de la Mobilité, dont elle se propose d'accélérer la décarbonation.

En effet, notre source d'hydrogène permettra l'utilisation de piles à hydrogène sans attendre le développement des infrastructures, et notre pile permettra à la filière hydrogène de se développer durablement et sans risque de rupture d'approvisionnement.

PRODUITS

- Piles à combustible novatrices, sans platine
- Source d'hydrogène solide

COMMUNAUTÉ DE COMMUNES CŒUR DU PAYS HAUT

71 route de Briey - 54560 Audun-le-Roman
03 82 21 59 00



INTELL

ACTIVITÉS

Communauté de communes de 25 000 habitants située au Nord lorrain proche du Luxembourg et de Metz.

PRODUITS

- Collectivités
- Services aux citoyens

COMMUNAUTE DE COMMUNES DU VAL D'ARGENT

11A rue Maurice Burrus - 68160 Sainte-Croix-aux-Mines
03 89 58 83 45 www.valdargent.com



INTELL

ACTIVITÉS

La Communauté de Communes du Val d'Argent (CCVA) est un établissement public de coopération intercommunale qui compte 4 communes membres : Sainte-Marie-aux-Mines, Sainte-Croix-aux-Mines, Lièpvre et Rombach-le-Franc et près de 10 000 habitants.

Depuis des années, la CCVA s'investit et contribue au développement économique du territoire. Elle intervient à la fois pour le maintien, le développement et la création d'entreprises dans le Val d'Argent. L'objectif affiché est simple : « promouvoir une politique de développement économique du territoire durable et soutenable ».

La CCVA poursuit également une ambition de développement de projets de production et de valorisation d'énergies renouvelables à l'échelle de son territoire. Elle s'inscrit dans la politique actuelle de transition énergétique menée et impulsée par les services de l'État.

PRODUITS

- Installation d'une station hydrogène
- Déploiement d'une flotte de voitures et de vélos H2
- Partage d'expériences
- Participation à la veille technologique
- Promotion et développement de l'hydrogène

CERTIFICATIONS

- Labellisé « Territoires à Énergie Positive pour la Croissance Verte » (TEPCV) en 2017

COMMUNAUTE URBAINE DU GRAND REIMS

CS 80036 - 51722 Reims Cedex
03 26 06 94 12 www.grandreims.fr



INTELL

ACTIVITÉS

Communauté Urbaine du Grand Reims, située dans le département de la Marne et la région Grand Est, regroupant 143 communes, 300 000 habitants.

Le Grand Reims est la deuxième intercommunalité du Grand Est et la première de France par le nombre de communes membres. L'adhésion du Grand Reims au club DINAMHySE fait suite à l'adoption de sa stratégie bas carbone qui ambitionne de faire du Grand Reims un territoire exemplaire.

PRODUITS

CERTIFICATIONS

CRYOLOR

📍 2 rue L. Blénot - ZI des Jonquières - BP 7 - 57365 Ennery
☎ 03 87 70 85 50 ➡ www.cryolor.com



PME

ACTIVITÉS

Cryolor est une entreprise française présente dans toutes les géographies et exportant son savoir-faire dans plus de 80 pays. Expert reconnu des technologies de super-isolation et du vide, Cryolor place la qualité au cœur de sa stratégie et développe des solutions performantes, fiables, durables et répondant aux normes et réglementations les plus strictes.

PRODUITS

Depuis 40 ans, Cryolor est spécialisé dans la conception et la fabrication d'équipements cryogéniques pour le transport et le stockage de gaz liquéfiés (LH2, LIN, LOX LAR, LCO2, GNL) pour les marchés de l'industrie, de l'électronique, de la santé et de la transition énergétique.

CERTIFICATIONS

- ISO ASME KGS

CVE

📍 5 Place de la Joliette - 13002 Marseille
☎ 04 86 76 03 60 ➡ www.cvegroupp.com



ETI

ACTIVITÉS

Producteur indépendant d'électricité solaire, de biométhane par méthanisation et d'hydrogène renouvelable, CVE développe, finance et construit des outils de production renouvelable pour les exploiter dans la durée aux côtés de partenaires locaux, dans un modèle décentralisé. CVE, entreprise à mission, a à cœur de travailler avec les territoires à maximiser les retombées socio-économiques de ses projets.

Ses projets de production d'hydrogène vert décentralisés (2 à 20 MW) visent les marchés de la mobilité lourde et l'industrie diffuse. La technologie retenue est celle de l'électrolyse via des partenaires équipementiers. Par ailleurs CVE garde une veille proactive sur les autres technologies de production de l'hydrogène. CVE s'appuie sur ses actifs et compétences historiques depuis 2009 dans l'électricité et le gaz vert et met en avant les solutions qu'apporte un mix énergétique adapté selon les usages. CVE cherche aussi à développer des partenariats sur la chaîne de valeur pour proposer une offre clé en main de décarbonation.

PRODUITS

- Production d'hydrogène renouvelable pour la mobilité : à destination des distributeurs de carburants alternatifs, de logisticiens - transporteurs, de collectivités ou services publics
- Production d'hydrogène renouvelable à destination d'industriels diffus
- Opportunité d'un mix énergétique électricité verte / biométhane - bioGNV / hydrogène renouvelable
- Service d'accompagnement au développement des usages de l'hydrogène grâce aux outils et expertises CVE et à ses partenariats sur la chaîne de valeur

CERTIFICATIONS

- Entreprise à mission
- B-corp
- ISO 9001-14001
- QualiMéth

DANA SAS

📍 Le Technoparc - 2 rue Charles Edouard Jeanneret - 78300 Poissy
☎ 06 74 79 51 56 ➡ www.dana.com



GRUPE

ACTIVITÉS

- Spécialiste des chaînes cinématiques et autres composants pour véhicules roulants, véhicules légers, véhicules commerciaux et engins travaux publics.
- Équipementier automobile de rang 1 travaillant avec les grands constructeurs ainsi que les grands équipementiers et possédant également des centres de distribution.

Contact : damien.gremillard@dana.com

PRODUITS

- Composants de Piles à Hydrogènes ; Plaques Bipolaires Métalliques
- Composants de chaînes cinématiques conventionnelles : Ponts, Transmissions à cardan, Boîtes de vitesses,
- Composants électriques : Moteurs, Convertisseurs, Ponts moteurs électrifiés, Transmissions électrifiées,
- Composants de systèmes de refroidissement ; Echangeurs, Radiateurs, Plaques de refroidissement batteries.

CERTIFICATIONS

- IATF 16949
- ISO 14001
- OHSAS 18001

DELFINGEN

📍 Rue Emile Streit - 25340 Anteuil
☎ 03 81 90 73 00 ➡ www.delfingen.com



ETI

ACTIVITÉS

Entreprise d'origine familiale, DELFINGEN est un acteur mondial de la mobilité, leader dans les solutions de protection et de cheminement des réseaux électriques et fluides embarqués.

DELFINGEN se définit comme une entreprise globale, qui s'adresse à de grands donneurs d'ordre sur des plateformes automobiles de plus en plus standardisées à l'échelle mondiale.

DELFINGEN s'engage dans la mobilité durable et responsable et fait de la lutte contre le réchauffement climatique et les pollutions plastiques un pilier essentiel de son plan stratégique. 3 500 collaborateurs dans 21 pays. Labellisée Vitrine du Futur grâce à sa stratégie innovante.

Les valeurs, la charte du travail décent, la fondation d'entreprise font de DELFINGEN une entreprise socialement responsable.

PRODUITS

- Systèmes de protection des faisceaux électriques et tubes et durites
- Transfert de fluides
- Fixations pour garnitures d'intérieur
- Gaines textiles à haute performance
- Accessoires de fixation et fermeture injectées

CERTIFICATIONS

- ISO 9001
- ISO 14001
- IATF 16949
- ISO 45001
- TISAX

DIMECO

📍 ZI. La Louvière - 2 rue du Chêne - 25480 Pirey
☎ 03 81 48 38 00 ➡ dimeco.com



PME

ACTIVITÉS

Le groupe DIMECO est entièrement dédié à la réalisation de biens d'équipement et accessoires pour la transformation des métaux en bobines et en feuille. DIMECO réalise plus de 30M€ de CA, en exporte les 2/3 dans 45 pays. Le groupe est fort de 150 personnes dans 4 sociétés :

- DIMECO
- DIMECO Espagne
- DIMECO-KIRPEKAR Metal Forming Solutions - Inde
- DIMECO COIL TECHNOLOGIES INC. - Chicago

PRODUITS

- Lignes d'alimentation de presse
- Lignes flexibles de formage
- Automatisation des ateliers de découpage
- Manutention des outils et des bobines

EDF - DIRECTION ACTION RÉGIONALE GRAND-EST

1 Rue Henriette Gallé-Grimm - 54015 Nancy Cedex ☎ 06 50 39 29 67

🌐 www.edf.fr/groupe-edf/inventer-l-avenir-de-l-energie/la-mobilite-electrique-maintenant-et-pour-demain / www.recharge-intelligente-grand-est.fr



GROUPE

ACTIVITÉS

Acteur majeur de la transition énergétique, le groupe EDF s'engage à faire de l'électricité faible en CO2 le carburant de l'avenir.

L'essor de la mobilité électrique passe par des solutions de charges intelligentes. La recharge des véhicules électriques pourra être pilotée pour bénéficier des périodes où les prix de l'électricité sont les plus attractifs. Dans sa forme la plus évoluée (vehicle-to-grid), le smart charging transforme même le véhicule en un véritable réservoir d'électricité, c'est le cœur d'activité de la nouvelle filiale, DREEV. <https://www.dreev.com/>

En complément de l'électrification directe, le développement d'un hydrogène décarboné jouera un rôle essentiel pour atteindre la neutralité carbone. Les solutions Hydrogène sont portées en région par Hynamics, filiale du groupe EDF.

<https://www.dreev.com/>

<https://www.hynamics.com/>

<https://izivia.com/>

PRODUITS

En Région Grand Est, une offre appelée « Recharge Intelligente Grand Est » propose aux entreprises et collectivités du territoire possédant une flotte de véhicules électriques l'installation de bornes de recharge unidirectionnelles et V2G. Cette solution est soutenue d'une part par l'ADEME et la Région Grand Est qui apportent une aide supplémentaire et par le Pôle Véhicule du Futur et Grand Est Mobilité Électrique.

EFA FRANCE

3 rue Claude Chappe - ZA la Haute Limougière - 37230 Fondettes

☎ 02 47 61 78 50 🌐 efa-controls.com



PME

ACTIVITÉS

POUR les constructeurs d'équipements ou d'engins mobiles.

QUI veulent améliorer la sécurité et minimiser les nuisances polluantes, sonores et de pénibilité au travers de solutions innovantes.

NOUS PROPOSONS des composants électriques intégrés de manière cohérente dans des systèmes multiphysiques.

QUI répondent aux besoins d'électrification, de navigation et de contrôle/commande du constructeur et de l'utilisateur final.

PARCE QUE nous avons l'expérience sur tous les secteurs du mobile, nous sommes experts de ces technologies et avons l'ouverture d'esprit pour rendre ces solutions complexes accessibles.

PRODUITS

- Solutions pour les véhicules d'électrification, d'hybridation, d'anticollision et de contrôle commande
- Moteurs électrique / Motoréducteur / Pont motorisé
- Variateur de vitesse
- Batterie et chargeur
- Convertisseur DC/DC

CERTIFICATIONS

- ISO 9001
- CIR
- CII

EFFBE FRANCE

153 rue du Général de Gaulle - 68440 Habsheim

☎ 03 89 44 38 68 🌐 www.effbe-diaphragm.com / www.gamma-sa.fr



ETI

ACTIVITÉS

Effbe est le leader mondial dans la conception et fabrication de membranes en élastomère avec ou sans renfort textile ainsi que dans la fabrication de pièces techniques en élastomère pour des fonctions d'étanchéité et d'amortissement.

Qualité irréprochable, durée de vie des produits inégalée, R&D à la pointe et présence dans plus de 40 pays: Effbe est le partenaire par excellence.

PRODUITS

- Membranes en élastomère
- Membranes en élastomère avec renfort textile, avec insert plastique, métallique ou autres
- Pièces techniques en élastomère
- Pièces antivibratoires

CERTIFICATIONS

- ISO 9001
- IATF 16949
- ISO 14001
- EN 9100

EIFFAGE ENERGIE SYSTEMES

24 rue des Frères Lumière - 68000 Colmar

☎ 03 89 21 11 02 🌐 www.eiffageenergiesystemes.com/home



GROUPE

ACTIVITÉS

- Electricité Industrielle Travaux neufs et Maintenance
- Etudes, conception et réalisation de systèmes automatisés
- Réparation mécanique et électrique de moteurs
- Instrumentation
- Révision de vannes automatiques pneumatiques
- Tuyauterie (soumise et non soumise) Réseau et distribution H2

CERTIFICATIONS

- MASE
- ISO 9001 :2015 et 14001 :2015 / Certification 50001 en cours.
- ISMATex (Conception / Réalisation / Maintenance) INERIS N° 21CP0221
- SAQR ATEX (réparation électromécanique / moteurs jusqu'à 400kW)

EIFFAGE ENERGIE SYSTEMES - CLEMESSY

12 rue de la redoute - 21850 Saint-Apollinaire

☎ 03 80 76 45 57 🌐 www.clemessy.com



GROUPE

ACTIVITÉS

Organisation matricielle d'entreprises de proximité, d'expertises marché/métier dans le génie électrique, le génie industriel, le génie climatique et énergétique. Des offres sur mesure et adaptables de conception, intégration, installation, réalisation, maintenance.

PRODUITS

- Génie industriel et électrique
- Génie climatique et énergétique
- Conseil, accompagnement

EIFHYTEC

84, route de Strasbourg - 67500 Haguenau
09 75 41 47 02 www.eifhytec.com



PME

ACTIVITÉS

EIFHYTEC développe et fabrique des compresseurs d'hydrogène innovants: la compression s'effectue sans pièce mécanique, et en utilisant de la chaleur comme source d'énergie au lieu de l'électricité. L'absence de pièces métalliques permet de réduire drastiquement les coûts d'exploitation et de maintenance et de supprimer les nuisances sonores. Il est possible d'utiliser de la chaleur fatale comme source d'énergie, ce qui permet d'améliorer le rendement de la chaîne de valeur de l'hydrogène et de réduire les coûts. Les compresseurs EIFHYTEC sont fabriqués en France, dans notre usine de Haguenau.

PRODUITS

- Compresseurs d'hydrogène - Prestations d'ingénierie

CERTIFICATIONS

- CE

EKIUM

7 rue Daniel Schoen - Le Prélué - 68790 Morschwiller-le-Bas
03 87 00 00 79 www.ekium.eu



GRUPE

ACTIVITÉS

Ekiüm est le leader français de l'ingénierie de proximité des installations industrielles, des bâtiments, des utilités et des automatismes pour les industries de procédés. Grâce à un maillage de proximité en France et à l'international, nos Ingénieur.es et Technicien.nes pilotent les projets structurants des industriels de la faisabilité à la maintenance. Depuis 1990, Ekiüm accompagne ses clients dans un but commun : placer l'industrie au cœur des nouveaux enjeux de notre société.

PRODUITS

- Ingénierie
- Installations industrielles
- Pilotage de projets structurants

CERTIFICATIONS

- ISO 9001 éd. 2015
- ISO 45001
- MASE/UIC
- CEFRI

ELECTRO OHMS

2 Rue des Peupliers - 68920 Wettolsheim
03 89 22 10 00 www.electro-ohms.fr



TPE

ACTIVITÉS

Lancée en 2009, Electro-Ohms propose aux industriels une panoplie de solutions en électronique de puissance (pièces détachées - fabrication - réparation). Nous disposons d'une solide expérience dans la maîtrise d'œuvre pour le secteur industriel, s'agissant d'installations neuves ou pour contrer l'obsolescence. Nous fabriquons des éléments dont les professionnels ont besoin, à la demande et sur-mesure et nous les aidons à réparer et à maintenir leurs dispositifs industriels.

PRODUITS

- Pièces détachées : Fusibles, Semi-conducteurs, Diodes, Thyristors, GTQ, IGBT, Transistor, Clamp, Dissipateurs, Résistances, Condensateurs, Transformateurs, Sels, jeux de barres etc...
- Modification, Fiabilisation, Maintenance
- Redresseurs, Gradateur, Onduleur, Variateur, Tresses et câbles, Inducteurs, Systèmes de refroidissement, Fabrication sur mesure, Rénovation

ENEDIS - DIRECTION RÉGIONALE BOURGOGNE

65 rue de Longvic - 21000 Dijon
www.enedis.fr



GRUPE

ACTIVITÉS

Enedis a pour ambition de devenir le service public préféré des Français au service de la transition écologique. En tant que service public, nous agissons pour permettre l'accès à une électricité de qualité pour tous et participons activement à la vie des territoires. Nous anticipons les bouleversements que connaît le monde afin de rendre possible les nouveaux usages et accompagner la transition énergétique et écologique. Enedis a l'ambition d'être et être reconnue comme un partenaire industriel de référence pour tous les acteurs de la mobilité électrique afin de faciliter son intégration sur le réseau et co-construire les solutions permettant son développement à grande échelle.

PRODUITS

- Mise en place du service « Mon éclairage public »
- Raccordement des énergies renouvelables et des bornes de recharge pour véhicules électriques
- Mise en place du compteur communicant Linky
- Partenaire du plus grand projet d'autoconsommation collective de France

ENGIE BOURGOGNE-FRANCHE-COMTÉ

Direction Régionale Bourgogne-Franche-Comté - 65 rue de Longvic - 21000 Dijon
03 80 69 23 90 www.engie.com



GRUPE

ACTIVITÉS

ENGIE est un groupe mondial de référence dans l'énergie bas carbone et les services. Avec ses 101 500 collaborateurs, ses clients, ses partenaires et ses parties prenantes, ENGIE est engagé chaque jour pour accélérer la transition vers un monde neutre en carbone, grâce à des solutions plus sobres en énergie et plus respectueuses de l'environnement. Guidé par sa raison d'être, ENGIE concilie performance économique et impact positif sur les personnes et la planète en s'appuyant sur ses métiers clés (gaz, énergies renouvelables, services) pour proposer des solutions compétitives à ses clients.

PRODUITS

- Énergies renouvelables (éolien, solaire, géothermie, biogaz / biométhane, biomasse, hydrogène, hydroélectricité, ...)
- Production thermique et fourniture d'énergie (centrales thermiques, ventes de gaz et d'électricité, ...)
- Infrastructures (distribution, stockage, transport, ...)
- Services à l'énergie (réseaux de chaleur et de froid, Green PPA, contrats de performance énergétique, facility management, maintenance, efficacité énergétique...)

ENGIE GRAND EST

Direction Régionale Grand Est - 1000 boulevard Sébastien Brant - 67400 Illkirch-Graffenstaden
03 88 44 66 00 www.engie.com



GRUPE

ACTIVITÉS

ENGIE est un groupe mondial de référence dans l'énergie bas carbone et les services. Avec ses 96 000 collaborateurs, ses clients, ses partenaires et ses parties prenantes, le Groupe est engagé chaque jour pour accélérer la transition vers un monde neutre en carbone, grâce à des solutions plus sobres en énergie et plus respectueuses de l'environnement. Guidé par sa raison d'être, ENGIE concilie performance économique et impact positif sur les personnes et la planète en s'appuyant sur ses métiers clés (gaz, énergies renouvelables, services) pour proposer des solutions compétitives à ses clients.

PRODUITS

- Énergies renouvelables (éolien, solaire, géothermie, biogaz / biomasse, hydrogène, hydroélectricité, ...);
- Infrastructures (distribution, stockage, transport, ...);
- Production thermique et fourniture d'énergie;
- Services à l'énergie (réseaux de chaleur et de froid, contrat de performance énergétique, facility management, maintenance, efficacité énergétique, ...)

EURO RHEIN PORTS

8 rue du 17 Novembre - 68100 Mulhouse
03 89 66 71 53 www.ports-mulhouse-rhin.fr



PME

ACTIVITÉS

La Société d'Economie Mixte à opération unique (SEMOP), Euro Rhein Ports, créée en date du 1er juillet 2021, associe le SMO (concedant, 51 %) composé de VNF, des collectivités locales et de la CCI, l'opérateur économique Alsaceteam (39%) et la Banque des Territoires (10%). Il a pour charge de développer et de gérer les Ports de Mulhouse Rhin au cours des trente prochaines années.

Cette structure traduit la volonté de l'Etat de moderniser la gouvernance des ports avec la volonté :

- D'assurer la pleine intégration des ports dans les choix d'aménagement locaux et régionaux,
- D'assurer l'unification du foncier au service du développement du port,
- D'attirer les investisseurs et les « faiseurs » de trafic,
- De disposer d'une capacité d'investissement suffisante pour accompagner le développement des activités sur le port,
- De marier les compétences acquises dans le passé, la qualité d'une gestion au plus près des intérêts locaux, et le savoir-faire et les réseaux de professionnels reconnus au plan européen ou mondial. La mobilisation des compétences de l'opérateur économique Alsaceteam est donc une des clefs de la stratégie future.

contact@eurorheinports.fr

PRODUITS

- Gestionnaire d'infrastructures portuaires

EUROMETROPOLE DE METZ

Maison de la Métropole - 1 Place du Parlement de Metz - CS 30353 - 57011 Metz cedex 1
03 87 20 10 00 www.eurometropolemetz.eu



INTELL

ACTIVITÉS

L'Eurométropole de Metz est une collectivité territoriale de 46 communes et 230 000 habitants, située en Moselle aux portes de trois pays européens. Elle exerce de nombreuses compétences dans les domaines suivants :

- Développement et aménagement économique, social et culturel,
- Aménagement de l'espace métropolitain,
- Politique locale de l'habitat, politique de la ville,
- Gestion des services d'intérêt collectif,
- Protection et mise en valeur de l'environnement, cadre de vie.

Depuis de nombreuses années, les élus sont engagés dans le développement de solutions en faveur de la transition énergétique et de la qualité de l'air, et mènent un grand nombre d'actions : Plan Climat Air Energie Territorial, schéma directeur des énergies, rénovations énergétiques, énergies renouvelables. Dans la continuité de ces actions, la collectivité amorce une nouvelle étape en lançant un projet de développement d'une filière H2 renouvelable.

PRODUITS

- Développement économique, social et culturel
- Gestion d'une collectivité
- Autorité Organisatrice de la Mobilité

CERTIFICATIONS

- Labellisation Pôle Véhicule du Futur

EUROMETROPOLE DE STRASBOURG

Centre administratif - 1 parc de l'Étoile - 67076 Strasbourg
03 68 98 50 00 www.strasbourg.eu



INTELL

ACTIVITÉS

Représentant près de 500 000 habitants et 33 communes, l'Eurométropole de Strasbourg est la plus grande agglomération du Grand Est. Territoire volontariste en matière de transition énergétique, elle se positionne au carrefour des compétences de distribution d'énergie et d'aménagement des l'espace, où l'hydrogène est mené à jouer un rôle clé.

PRODUITS

CERTIFICATIONS

EVOLUM CONTAINERS

Parc d'activités Belle Fontaine - 57780 Rosselange
04 87 33 24 85 evolum-containers.com



PME

ACTIVITÉS

Evolum containers transforme et aménage des containers maritimes pour le secteur de l'industrie, et de la construction. Notre bureau d'étude associé à notre usine de production nous permet de réaliser des projets sur mesure à destination de la France ou à l'export.

PRODUITS

- Conteneurisation de solutions industrielles (Energies renouvelables, traitement, ...)
- Containers de maintenance/atelier
- Espaces de stockage

EXAGON ENGINEERING

Technopole du circuit - 58470 Magny-Cours
03 86 21 07 40 www.exagon-engineering.com



PME

ACTIVITÉS

La société Exagon Engineering est spécialisée dans le conseil, l'étude, la simulation, la conception, la fabrication, le développement et l'exploitation de tous types de véhicules (thermiques, hybrides & électriques).

Expert en batteries refroidies par fluide diélectrique et de chaînes de traction à fortes sollicitations.

Par ailleurs, Exagon Engineering réalise le prototypage, la production unitaire, les petites séries et le développement de véhicules complets, les essais, la qualification, la gestion des aspects sécuritaires.

Les secteurs d'activités sont :

- Sport automobile
- Supercars et Hypercars
- Engins lourds et spéciaux
- Aéronautique
- Militaire

PRODUITS

- Modules et/ou systèmes de batteries de puissance complets
- Chaînes de traction
- Soudure busbars μ Tig / batteries
- Systèmes de refroidissement par fluide diélectrique
- Systèmes électronique / sécurité

- Mécanosoudure aluminium/acier/inox/inconel/TIG/MIG
- Etudes et réalisations de châssis
- Véhicules de course électriques (Trophée Andros)
- Bancs de qualification de modules de batterie et de fluide diélectrique

EXXACT ROBOTICS

1 rue Vincent Bally - 51200 Épernay
03 26 53 25 05 [exact-robotics.com](http://www.exact-robotics.com)



ETI

ACTIVITÉS

EXXACT Robotics propose des solutions d'agriculture de précision pour la protection des cultures. Nous proposons une approche industrielle innovante, comprenant des capteurs et de la robotique, fournissant aux agriculteurs des outils pour cibler, automatiser et suivre les travaux agricoles quotidiens dans les meilleures conditions de sécurité. EXXACT Robotics est une marque du groupe EXEL Industries (Berthoud, Tecnomatix, Nicolas, Agrifac, Hardi...).

PRODUITS

- Solutions d'agriculture de précision
- Solutions de véhicules agricoles autonomes

F2J - JAPY

Les Usines Sous Roches - 143 rue des Gravières - 25700 Valentigney
[f2jindustry.com/](http://www.f2jindustry.com/)



ETI

ACTIVITÉS

Site d'usinage et de production industriels adossé à un bureau d'étude et faisant partie d'un groupe (230 M€, 2700 collaborateurs) spécialisé dans la sous-traitance pour matériels roulants (automobile, agricole...).

PRODUITS

- Gearbox (boîte de vitesses)
- Usinage de composants métalliques
- Powerkraan
- Production et assemblage de composants

CERTIFICATIONS

- IATF 16949
- ISO 9001
- QSB+

FCLAB UNITÉ D'APPUI ET DE RECHERCHE

Rue Thierry Mieg - 90010 Belfort Cedex
03 84 58 36 00 www.fclab.org



UNIVERSITAIRE

ACTIVITÉS

L'unité d'Appui et de Recherche FCLAB est une structure, labellisée par le CNRS, qui a pour mission d'accompagner le développement des industriels dans le domaine de l'Hydrogène Energie pour le transport, la production d'énergie et le stockage. Elle fédère un réseau de six équipes de recherche pour les actions de recherche.

PRODUITS

- Tests de systèmes et de composants hydrogène
- Prototypes
- Mise à disposition d'infrastructures de tests
- Formations
- Etudes (faisabilité, dimensionnement, simulations)

FEMTO-ST

15B avenue des Montboucons - 25000 Besançon
03 63 08 24 00 www.femto-st.fr



UNIVERSITAIRE

ACTIVITÉS

Institut de recherche public dans le domaine des sciences de l'ingénieur, de l'information et de la communication, FEMTO-ST regroupe des compétences en automatique, acoustique, énergie, ingénierie biomédicale, informatique, IA, mécanique, mécatronique, microsystèmes (capteurs et actionneurs), nanotechnologies, optique - photonique, temps-fréquence. FEMTO-ST dispose de dix plateformes technologiques dont une nationale en micro-nano-fabrication (MIMENTO). FEMTO-ST mène des partenariats avec l'industrie et crée en moyenne plus d'une société spin-off par an. Rattaché aux établissements d'enseignement supérieur franc-comtois (UBFC/UFC, ENSMM, UTBM) et au CNRS, l'institut FEMTO-ST est présent sur Besançon, Belfort et Montbéliard.

PRODUITS

- Les nombreux impacts socio-économiques des recherches de FEMTO-ST s'inscrivent principalement dans les domaines :
- De la mécanique (ex : contrôle de vibrations, structures actives),
 - De l'énergie (ex : systèmes pile à combustible, machines thermiques),
 - De l'informatique (ex : sécurité des logiciels, intelligence artificielle, cryptographie),
 - De la métrologie et de l'instrumentation (ex : oscillateurs ultra-stables, capteurs sans fils),
 - Des microtechniques (ex : micro/nano-usinage et manipulation, microsystèmes, capteurs),
 - De la santé (ex : dispositifs médicaux),
 - Des micro-systèmes optiques (ex : capteurs & systèmes à fibre optique)

CERTIFICATIONS

- ISO 9001, périmètre « Services communs et plateformes »

FIRAC - IQANTO

490 Avenue René Jacot - 25460 Étupes
03 81 31 22 70 www.snef.fr / www.firac.fr



GROUPE

ACTIVITÉS

Reconnu dans l'Automobile et l'Aéronautique depuis 40 ans, FIRAC devenu IQANTO en janvier 2024, s'est diversifié dans l'industrie manufacturière. Nous proposons des prestations de services intégrés en l'électrotechnique, en robotique, en ingénierie mécanique et l'ingénierie électrique et automatisation d'équipements industriels en France et à l'international. De l'étude en passant par les étapes de conception, de réalisation, de montage, de contrôle, nous participons à la modernisation d'usines traditionnelles en usines éco-efficaces. Fruit de la fusion des sociétés du Groupe Snef, Brinel, Firac, Snef Technologies, Mios, Clid, Predict, Sequor, Mach, Mangrove et Alps, iQanto réunit les compétences et les savoir-faire numériques et robotiques de près de 900 collaborateurs dans une chaîne de valeur intégrée et élargie autour de notre cœur de métier : la transformation numérique.

PRODUITS

- Robotique traditionnelle et collaborative
- Manutention
- Machine spéciale
- Logistique robotisée (AGV, MIR)
- Manipulateur Ergonomique
- Bancs d'essais

CERTIFICATIONS

- ISO 9001 (2000)
- QUALIF ELEC E2-4
- QUALIF ELEC IRVE
- ISO 45001

FIVES CINETIC

10 rue du 47e Régiment d'Artillerie - 70400 Héricourt
03 84 57 32 00 www.fivesgroup.com



ACTIVITÉS

Riche d'une expertise de longue date dans le secteur Automobile, la Business Unit e2Motion du Groupe Fives propose des solutions automatisées pour l'électrification des véhicules :

- des systèmes robotiques de précision et d'automatisation des flux de production complexes, pour des lignes d'assemblage flexibles et évolutives.
- des procédés de soudage laser, de test d'étanchéité et d'encollage, pour une offre globale éprouvée.

e2Motion accompagne ainsi les plus grands acteurs du marché dans leur transition vers des véhicules plus respectueux de l'environnement : véhicules hybrides, 100% électriques ou à hydrogène.

Avec ces différents domaines d'expertises technologiques, Fives Cinetic adresse non seulement les marchés de la mobilité, mais également ceux de l'ameublement. Fort de ce savoir-faire porté par près de 600 collaborateurs en Asie, en Europe et en Amérique du Nord, e2Motion consolide l'ambition de Fives en faveur de la transition écologique, au cœur de la stratégie de décarbonation du Groupe

PRODUITS

- Trieur haute cadence de composants de meubles
- Ligne d'assemblage robotisée pour le secteur de l'ameublement (Batch size 1 production)
- Conception et automatisation de solutions de test pour réservoirs d'hydrogène
- Solutions d'assemblage modulaires pour les moteurs et les composants électriques et intégration de ligne de mécanisation automatisée y compris des solutions dédiées à l'hydrogène (assemblage de piles à - combustible et de réservoirs, de systèmes électroniques de puissance...)
- Soudage laser d'électrolyseurs et de piles à combustibles

CERTIFICATIONS

- ISO 9001
- ISO 14001



FIVES CRYO

25 bis rue du Fort - 88190 Golbey
03 29 68 00 00 www.fivesgroup.com/energy-cryogenics



ACTIVITÉS

Fives est fière d'être le leader technologique du marché de la cryogénie. Sa filiale Fives Cryo est spécialisée dans la conception, la fabrication, l'installation et la maintenance d'échangeurs de chaleur en aluminium brasé et de boîtes froides. Notre portefeuille complet de produits de pointe à haute performance est développé spécialement pour l'industrie de la production et du traitement de gaz et dédié à de nombreuses applications variées, telles que la séparation de l'air, la distribution, le traitement du gaz naturel, le GNL, l'hydrogène et les produits pétrochimiques.

PRODUITS

- Echangeur de chaleur en aluminium à plaques et ondes brasé
- Boîte froide
- Echangeur de type « core-in-drums »

CERTIFICATIONS

- Certifié ISO 9001, ISO 14001, OHSAS 18001, ISO 45001
- Certification de nos équipements au code ASME, certification marine...



FORVIA FAURECIA

Centre R&D FORVIA - Centre mondial d'expertise dédié à l'hydrogène - Bois sur pré - 25550 Bavans
03 81 99 25 25 www.forvia.com



ACTIVITÉS

A propos de FORVIA

7^{ème} acteur mondial des technologies automobiles, regroupe les forces technologiques et industrielles complémentaires de Faurecia et HELLA. Avec plus de 300 sites industriels et 77 centres de R&D, 150 000 personnes, dont plus de 35 000 ingénieurs dans plus de 40 pays, FORVIA propose une approche unique et complète des défis automobiles d'aujourd'hui et de demain. Composé de 6 business groups avec 24 lignes de produits, FORVIA a pour objectif de devenir le partenaire privilégié d'innovation et d'intégration des constructeurs automobiles du monde entier. Le Groupe fournit des solutions pour une mobilité sûre, durable et personnalisée. FORVIA se positionne comme un acteur du changement s'engageant à imaginer et à mettre en œuvre la transformation de la mobilité.

A propos de Faurecia

Une entreprise du Groupe FORVIA, est un acteur majeur de l'industrie automobile mondiale. Avec 257 sites industriels, 39 centres R&D et 111 000 collaborateurs répartis dans 33 pays, Faurecia est leader dans ses 4 domaines d'activité : Seating, Interiors, Clarion Electronics et Clean Mobility. www.faurecia.com

PRODUITS

Seating développe et fabrique les différents systèmes qui composent un siège. Fort d'un savoir-faire technologique reconnu, l'activité place le confort, la qualité perçue et la sécurité au cœur de sa stratégie d'innovation. Seating met également au point des solutions innovantes de confort thermique et postural, de santé et de bien-être ainsi que de sécurité avancée plaçant l'occupant au centre des usages du cockpit d'aujourd'hui et de demain.

Interiors développe et fabrique des systèmes d'intérieur complets, comprenant notamment planches de bord, panneaux de portes, consoles centrales, surfaces intelligentes, interfaces homme-machine intuitives, ainsi que des solutions pour une gestion personnalisée du confort thermique et de la qualité de l'air dans l'habitacle. Interiors se concentre tout particulièrement sur l'intégration optimisée des écrans et des surfaces intelligentes ainsi que sur les nouvelles interfaces homme-machine pour les usages d'aujourd'hui et une architecture polyvalente du Cockpit du Futur.

Clarion Electronics : regroupant Clarion, Parrot Automotive et Coagent Electronics, Clarion Electronics développe et produit des systèmes d'infotainment embarqués et des solutions HMI, des solutions audio digitales, des systèmes avancés d'aide à la conduite, des solutions de connectivité et des services cloud pour ses clients dans le monde entier.

Clean Mobility développe et fabrique des solutions innovantes pour une industrie et une mobilité ultra-low à zéro émission. Clean Mobility répond aux besoins des constructeurs de véhicules de tous types - industriels et moteurs à très haute puissance inclus - ainsi qu'à ceux des opérateurs de flottes en proposant des solutions technologiques permettant d'améliorer la qualité de l'air, l'efficacité énergétique, la performance acoustique et l'électrification du groupe motopropulseur, notamment via des solutions de stockage d'hydrogène. Faurecia a défini une feuille de route claire pour développer des solutions de stockage d'hydrogène adaptées aux différents cas d'usage pour les voitures particulières, les véhicules utilitaires, la logistique, ainsi que pour le transport et la distribution d'hydrogène en proposant des solutions de stockage d'hydrogène grande capacité, pouvant transporter jusqu'à 1 tonne d'hydrogène.



FRANCE ELEVATEUR

ZAC du plateau - 54630 Flavigny-sur-Moselle
03 83 23 31 32 www.fe-group.com



ACTIVITÉS

Carrossier Industriel spécialisé dans la conception et fabrication d'élévateurs à nacelle sur véhicules porteurs dédiés à tous types de travaux en hauteur dans les domaines de l'énergie, des travaux sous tension, la télécommunication, l'éclairage public, la signalisation, les espaces verts.

France Elévateur développe aussi toute une gamme sur porteur rail/route ou lorry de plateformes élévatrices de personnel dédiées aux travaux de maintenance et/ou de construction de caténaire pour chemin de fer ou transports publics (tramway et trolleybus), ainsi que des plateformes de maintenance et inspection de tunnel. Grâce à une stratégie tournée principalement sur l'innovation, l'entreprise a construit des machines sur véhicules électriques, hybrides ou au gaz.

PRODUITS

- Carrosserie industrielle
- Conception et fabrication de nacelles

CERTIFICATIONS

- ISO 14001
- ISO 9001



GAUSSIN

11 rue du 47eme régiment d'Artillerie - BP 1 - 70400 Héricourt
03 84 46 13 45 www.gaussin.com



ACTIVITÉS

Le groupe GAUSSIN est une société d'engineering qui conçoit, assemble et commercialise des produits et services innovants dans le domaine du transport et de la logistique. Son savoir-faire englobe les transports de marchandises et de personnes, les technologies autonomes permettant un usage sans chauffeur de type AGV, et l'intégration de tous types de batteries, notamment électrique et hydrogène. Depuis 2013, l'entreprise ne produit que des véhicules zéro-émissions respectueux de l'environnement. En janvier 2022, GAUSSIN a lancé sur les pistes du Dakar le premier camion de course à hydrogène au monde.

Avec plus de 50'000 véhicules à travers le monde, l'entreprise bénéficie d'une forte notoriété sur 4 marchés : les terminaux portuaires et aéroportuaires, la logistique et la mobilité des personnes. Partenariats stratégiques avec : Siemens Postal, Parcel & Airport Logistics, Bolloré Ports, ST Engineering et Bluebus.

PRODUITS

- Conception et commercialisation de véhicules zéro-émissions, pilotés ou autonomes
- Solutions de stockage d'énergie et Powerpack® électrique et hydrogène
- Véhicules MTO (Made-To-Order)
- Etude et gestion de flottes



ETI

GAZEENERGIE

2 rue Berthelot - 92400 Courbevoie
gazelenergie.fr



ACTIVITÉS

GazelEnergie se positionne comme un acteur au cœur de la transition énergétique et engagé dans la décarbonation de son mix énergétique. C'est un producteur d'électricité, un agrégateur d'énergies renouvelables et un fournisseur d'énergie et de services énergétiques pour les grandes entreprises, les industries, les PME-PMI, copropriétés et collectivités locales. GazelEnergie s'appuie sur une expertise industrielle et énergétique de pointe, pour fournir aux professionnels des sources d'énergies fiables et durables, et leur permettre d'optimiser leur facture énergétique.

PRODUITS

- Production d'électricité
- Fournisseur d'énergie et de services



ETI

GE ENERGY PRODUCTS POWER

20 Avenue du Maréchal Juin - 90000 Belfort
03 84 59 10 00 www.ge.com/fr



ACTIVITÉS

L'offre de Power s'étend de la conception aux systèmes clés en mains, en passant par l'installation et la mise en service. En France, nous disposons d'un site de production de turbines à gaz à Belfort, qui accueille un centre international d'excellence technologique regroupant 400 ingénieurs issus d'une quinzaine de pays. Nous sommes aussi le seul fabricant dans l'hexagone de turbines de grandes et moyennes puissances. GE Power est un acteur clé de l'industrie française.

PRODUITS

- Turbines à gaz



GROUPE

GEN-HY

Rue de la Soie - 94310 Orly



ACTIVITÉS

GEN-HY est une start-up ayant développé une technologie d'électrolyseurs AEM modulaires à haut rendement. La création d'une ligne de production nouvelle constitue la prochaine étape naturelle.

PRODUITS

CERTIFICATIONS



TPE

GISAÉRO

6, route de Monéteau - 89000 Auxerre
03 86 49 26 00



ACTIVITÉS

GISAÉRO est un groupement associatif regroupant les entreprises de la sous-traitance aéronautique des territoires icaunais et nivernais.

PRODUITS

- Moteurs électriques
- Actionneurs
- Tôlerie fine
- Usinage
- Traitement de surface
- Machines spéciales



Association

GRAND E-NOV+

KMØ - 30 rue François Sperry - 68100 Mulhouse
09 74 36 98 98 www.grandenov.plus



ACTIVITÉS

L'agence Grand E-Nov+ a été lancée en 2018 sous l'impulsion et avec le soutien de la Région Grand Est et de la CCI Grand Est. Grand E-Nov+ agit au service des offreurs de solutions innovantes et des projets stratégiques de notre région. Nous collaborons et échangeons quotidiennement avec l'écosystème d'innovation du Grand Est : les universités et laboratoires, les pôles d'innovation et clusters, les incubateurs de start-up, les financeurs, les organismes d'éducation et de formation et autres structures d'accompagnement.

Grand E-Nov+, c'est une équipe de 90 experts au service des offreurs de solutions innovantes, des entreprises et des territoires.

L'agence compte 7 sites répartis sur le territoire.

PRODUITS

Des missions complémentaires pour une approche efficace au service de la transformation et du rayonnement du Grand Est en France et à l'international :

- 1- Structurer et renforcer les offreurs de solutions innovations du Grand Est
- 2- Contribuer à des actions concrètes avec les entreprises et les territoires, pour changer l'avenir dans le Grand Est
- 3- Animer l'écosystème d'innovation et les acteurs du Grand Est



INNOV

GRDF

138 rue des vieilles vignes - 21600 Longvic



ACTIVITÉS

Les activités de GRDF dans le Grand Est et en Bourgogne-Franche-Comté s'articulent autour de 2 axes :

- La participation à la transition énergétique notamment par le développement des gaz verts, la contribution à la maîtrise de l'énergie et l'efficacité énergétique
- L'exploitation des réseaux de gaz et l'acheminement de celui-ci jusqu'au client final

PRODUITS

GRDF accompagne le développement de l'hydrogène en expérimentant des réseaux de distribution 100% hydrogène dans le cadre de modèles semi-décentralisés.



GRDF DCT EST

10 avenue Kennedy - 54000 Nancy



ACTIVITÉS

Principal gestionnaire du réseau de distribution de gaz en France, avec plus de 200 000 km de réseau desservant 11 millions de clients dans plus de 9500 communes, GRDF favorise l'insertion des énergies renouvelables sur le réseau.

Afin d'accompagner les projets territoriaux de décarbonation, GRDF travaille dès aujourd'hui sur l'expérimentation de réseaux de distribution 100% hydrogène (H2), la recherche et développement et enfin la mise en place d'une plateforme de formation sur une boucle de distribution H2.

GRDF s'inscrit comme un partenaire incontournable auprès des collectivités territoriales pour les accompagner vers la neutralité carbone au travers de leurs choix de politiques énergétiques et de mobilité durable.

PRODUITS

CERTIFICATIONS



GROUPE DANIELSON ENGINEERING

Technopole - Circuit Nevers Magny-Cours - 58470 Magny-Cours

03 86 21 88 10 www.danielson-eng.fr



ACTIVITÉS

Depuis plus de 30 ans, nous avons acquis un savoir-faire reconnu dans la conception, la réalisation et le développement de nouvelles motorisations pour des applications de série.

PRODUITS

- DANIELSON Engineering : conception, fabrication et développement de moteurs prototypes destinés à valider de nouveaux concepts de motorisation pour les constructeurs automobiles et équipementiers
- DANIELSON Aircraft Systems : développement et commercialisation de systèmes de propulsion pour drones basés sur des moteurs diesel 'Heavy Fuel'
- DANIELSON Services est dédiée à la valorisation du savoir-faire et des moyens du Groupe DANIELSON



GRTgaz

Immeuble Bora - 6 rue Raoul Nordling - 92270 Bois-Colombes

01 55 66 40 00 www.grtgaz.com



ACTIVITÉS

Opérateur majeur de transport de gaz à haute pression, GRTgaz assure une mission de service public visant à garantir la continuité d'acheminement du gaz et s'engage résolument en faveur du développement des gaz renouvelables et de la transition énergétique dans les territoires.

Acteur de la transition énergétique, GRTgaz investit dans des solutions innovantes pour accueillir sur son réseau un maximum de gaz renouvelables, y compris l'hydrogène, soutenir ces nouvelles filières et contribuer ainsi à l'atteinte de la neutralité carbone.

PRODUITS

- Infrastructures,

- Gaz renouvelables & Hydrogène



GRTgaz

10 rue Pierre Sépard - 69007 Lyon

www.grtgaz.com



ACTIVITÉS

GRTgaz possède et exploite, en France, le plus long réseau de transport de gaz naturel à haute pression d'Europe (32 000 kilomètres). Experte mondiale des réseaux et systèmes de transport gazier, l'entreprise réunit près de 3 000 collaborateurs sur tout un panel d'activités et d'emplois, au service de ses clients, des territoires et de ses parties prenantes. GRTgaz assure des missions de service public afin de garantir la continuité d'alimentation des consommateurs et commercialise des services de transport aux utilisateurs du réseau.

Acteur de la transition énergétique, GRTgaz investit et développe des solutions innovantes pour adapter son réseau et concilier performance industrielle, sécurité d'approvisionnement et préservation de l'environnement.

En Bourgogne-Franche-Comté, GRTgaz emploie 57 salariés, dont 6 alternants, et exploite 2 524 kilomètres de réseau. En 2019, l'entreprise a investi 29 millions d'euros pour entretenir et moderniser son réseau de transport. Au cours de cette même année, la consommation régionale de gaz est restée stable (20 TWh).

PRODUITS

CERTIFICATIONS

GSP ENERGIE

Zone industrielle - Route de Rocroi - 08460 Signy-l'Abbaye

www.gspenergie.com



ACTIVITÉS

- Production de combustible vert stockable issu de la biomasse
- Production d'énergie thermique décarbonée par gazéification (Air chaud - Eau chaude - vapeur - frigorie)
- Production d'hydrogène vert par thermolyse

PRODUITS

- Palets compressés biomasse PCI 4,7
- MWth décarbonés

- Hydrogène vert, livré prêt à l'emploi

CERTIFICATIONS

- Combustible R 2



H2V

36 Avenue Hoche - 75008 Paris
01 42 89 10 22 www.h2v.net



ACTIVITÉS

Pionnier, H2V œuvre depuis 2016 pour produire de l'hydrogène vert destiné à deux usages qui doivent urgemment être décarbonés :

- L'industrie : Remplacer l'hydrogène gris, aujourd'hui utilisé par les raffineries et le secteur de la chimie (dont la production dégage 10 tonnes de CO2 pour 1 tonne produite), mais aussi le charbon qui alimente les aciéries et le gaz naturel (énergie fossile importée)
- La mobilité lourde : Remplacer le gazole utilisé par les camions, mais aussi le fuel lourd nécessaire aux transports maritimes et le kérosène pour l'aérien
- H2V fait le choix de la production massive pour optimiser les coûts et proposer des tarifs compétitifs.

Fort de sa première réussite en Normandie, H2V porte deux projets particulièrement matures à Dunkerque (500 MW) et à Marseille Fos (600 MW) et se positionne également à Thionville, Valenciennes, aux Portes du Tarn, à Saint-Clair-du-Rhône, à Pont-sur-Seine et vise des implantations dans le Haut-Rhin, au Royaume-Uni et en Belgique.

PRODUITS

- Production massive d'hydrogène vert par électrolyse de l'eau

Un avitaillement en hydrogène
à prix compétitif, simple et rapide



Distry développe des stations-service spécialement conçues pour les poids-lourds et les implante dans toutes les régions de France, au cœur des activités logistiques (zones industrielles, nœuds autoroutiers, entrepôts, ...).

distry.eu // 36 avenue Hoche 75008 Paris // contact@distry.eu



CARBON WARS

En l'an 2023, H2V, pionnier de la production d'hydrogène vert, obtient l'autorisation de construire une gigafactory à Dunkerque et fait alliance avec le Prince de l'acier pour décarboner le Port.

Ses équipes sont missionnées pour développer des gigafactories de production d'hydrogène vert en France et en Europe.

Déjà présentes à Dunkerque, Marseille Fos, Thionville, Valenciennes, aux Portes du Tarn, à Saint-Clair-du-Rhône et Pont-sur-Seine, leur ambition est de prendre position en Normandie et dans le Haut Rhin.

H2V vise aussi des implantations au Royaume-Uni et en Belgique.

LEUR OBJECTIF EST DE FAIRE DISPARAÎTRE LE CARBONE.

H2 DEVELOPPEMENT

📍 22 rue Charles Lemaire - 51240 Pogny
☎ 06 21 23 27 73



ACTIVITÉS

H2 développement est porteur de projet pour développer des solutions Hydrogène à destination des industriels et de la mobilité dans la région Grand Est.

PRODUITS

- Développant des installations de production, en partenariat avec les structures locales, nous proposons une offre clé en main de fourniture d'hydrogène vert pour la chaleur, process industriel et la mobilité dans toutes ces formes.



Start-up

H2 MOTRONICS

📍 Bâtiment INKUB - 7 bis rue du 13ème de ligne - 58000 Nevers
☎ 09 72 29 48 97 ➡ www.h2motronics.com



ACTIVITÉS

H2 Motronics, filiale de TEXYS Group, est un bureau d'études technique ayant pour activité le conseil en ingénierie, la conception et le développement de solutions techniques variées :

- produits ouvragés, briques technologiques,
- systèmes électromécaniques,
- objets connectés, fusion de capteurs.

Pour le bon suivi de projets clients dédiés, TEXYS Group a installé H2 Motronics à l'Inkub (site incubateur de start-ups et de petites entreprises innovantes de Nevers). H2 Motronics est notamment porteur, depuis novembre 2019, du projet H2K (moto de compétition, démonstrateur destiné à proposer une solution complète de propulsion moderne pour la mobilité légère). Découvrez le projet ici : www.h2-k.com

PRODUITS

- Etudes complètes (du cahier des charges aux livrables) - Solutions de propulsion pile à combustible hydrogène (écosystème complet)
- Conseil en ingénierie (électronique, mécatronique)



TPE

H2SYS

📍 19 rue Becquerel - 90000 Belfort
☎ 03 39 03 40 93 ➡ www.h2sys.fr



ACTIVITÉS

Spécialiste des systèmes pile à hydrogène, H2SYS développe, conçoit et fabrique des solutions technologiques innovantes pour produire de l'électricité bas carbone. Nos solutions répondent aussi bien à des applications mobiles que stationnaires. Nous accompagnons également les industriels dans leur projet d'intégration de systèmes hydrogène sur des applications embarquées.

Notre savoir-faire et notre expertise nous permettent d'accompagner nos clients dans le dimensionnement et la sélection des différentes briques technologiques d'un système hydrogène (de l'interface de recharge des réservoirs au système de production d'électricité).

PRODUITS

- Systèmes pile à hydrogène (de 500 W à 3000 W)
- Groupes électrogènes à hydrogène (de 5 à 130 kVA)
- Solutions pédagogiques à destination des centres de formation/lycées/universités...
- Solutions sur mesure d'intégration de systèmes hydrogène.

CERTIFICATIONS

- ISO 9001 en cours



PME

HAFFNER ENERGY

📍 2 Place de la Gare - 51300 Vitry-le-François
☎ 03 26 74 99 10 ➡ <https://www.haffner-energy.com/>



ACTIVITÉS

Haffner Energy est une société d'innovation technologique dans l'industrie des énergies renouvelables. Experte du traitement énergétique de la biomasse depuis 1994, l'entreprise est une actrice reconnue de la transition énergétique et propose aujourd'hui la solution HYNOCA® : un procédé unique de production d'hydrogène décarboné par thermolyse de biomasses à la fois écologique et économique. Notre objectif : réduire l'impact carbone de nos activités industrielles et de la mobilité pour construire le monde de demain.

PRODUITS

- Stations de production et distribution d'hydrogène



PME

HDF ENERGY

📍 20 Rue Jean Jaurès - 33310 Lormont
☎ 05 56 77 11 11 ➡ www.hdf-energy.com



ACTIVITÉS

HDF Energy est un pionnier mondial de l'hydrogène-électricité. HDF Energy développe des centrales Hydrogen-Power de grande capacité et participe, au travers de sociétés projets dédiées, à leur exploitation. Ces centrales fournissent une électricité continue ou à la demande à partir d'énergies renouvelables (éolien ou solaire), associées à des piles à combustible de forte puissance.

HDF Energy a développé deux modèles de centrales Hydrogen-Power : Renewstable® (POWER TO POWER) et Hypower® (GAS TO POWER).

HDF Energy a intégré le savoir-faire clé de la pile à combustible et développe en France la première usine au monde de fabrication en série de piles à combustible de forte puissance.

HDF Energy se positionne ainsi comme un puissant accélérateur de la transition énergétique en fournissant une électricité renouvelable non-intermittente, parfaitement adaptée aux réseaux et à la demande.

PRODUITS

- Pile à combustible forte puissance (1+ MW) de technologie PEM (Proton Exchange Membrane) pour des applications stationnaires (équilibre réseau, backup ou shore power) et de mobilité lourde (fret ferroviaire et maritime).

CERTIFICATIONS

- CE
- Certification marine prévue dans les 2 prochaines années
- Certification ferroviaire prévue dans les 3 prochaines années



PME

HOLCIM BETON GRANULAT HAUT-RHIN

📍 Route Nationale - 68510 Sierentz



ACTIVITÉS

Holcim Béton Granulat Haut-Rhin produit, dans ses différents sites, des granulats d'origine alluvionnaire ou calcaire, matière première indispensable à la construction des ouvrages du bâtiment et des travaux publics.

La géologie particulière de nos régions permet d'obtenir à la fois des alluvions et des roches massives d'excellente qualité : calcaires, matériaux siliceux, silico-calcaire. Fortement enracinées dans nos régions, nos équipes commerciales, techniques et logistiques sont disponibles pour vous fournir l'assistance souhaitée pour vos projets et vous aident à trouver les solutions les mieux adaptées à vos chantiers.

PRODUITS

CERTIFICATIONS



GROUPE

HOLDING AMIK

78 quai de Jemmappes - 75010 Paris
06 82 22 04 88



TPE

ACTIVITÉS

Projet de création d'une unité de production d'H2 (pyrolyse de biomasse) de 200t/an sur la bassin nancéien.

PRODUITS

- À terme H2 qualité transport lourd

HYDROGAIN

132 rue Bossuet - 69006 Lyon
04 28 29 53 17 www.hydrogain.fr



TPE

ACTIVITÉS

HydroGain est une société de conseil et de services dédiée à la filière de l'hydrogène. Née d'une envie profonde de participer aux évolutions énergétiques, HydroGain est engagée dans la décarbonation de nos secteurs. Grâce à notre expertise sur les technologies H2 et de notre expérience du secteur de l'énergie et du conseil, nous sommes partenaires des challenges de nos clients et promoteurs de la filière de l'hydrogène.

Notre vocation est d'accompagner l'ensemble des acteurs des pôles de l'industrie et de la mobilité, depuis la phase d'engineering jusqu'à la maintenance de leurs installations.

Nous œuvrons principalement pour : les exploitants, les ingénieries et maîtrises d'œuvre, les équipementiers. Notre engagement est de satisfaire nos clients dans le respect des exigences techniques et humaines de leurs projets, tout en veillant à la sûreté de leurs environnements.

PRODUITS

- Etude d'ingénierie
- Etude de sécurité
- Conseil et expertise
- Audit
- Formation Hydrogène

CERTIFICATIONS

- Centre de Formation Certifié Qualiopi

HYNAMICS

6 rue Edouard Mignot - CS 30010 - 51725 Reims Cedex
06 65 48 15 45 www.hynamics.com



GROUPE

ACTIVITÉS

Accompagner les industriels et les territoires en soutenant leurs projets de décarbonation est un défi qu'Hynamics entend relever avec une offre de production d'hydrogène sans émission de CO2, multi-usages et performante économiquement :

- Hynamics définit une solution hydrogène sur-mesure avec des experts et des partenaires locaux, via une étude de faisabilité et d'exécution pour répondre à vos besoins.
- Hynamics investit dans les actifs de production et de distribution d'hydrogène à travers des sociétés de projet dont le capital peut être ouvert à des partenaires.
- Hynamics entreprend la phase d'exécution avec des partenaires jusqu'à la phase de mise en service industrielle des équipements.
- Hynamics assure l'exploitation et la maintenance des installations de production et de distribution d'hydrogène.

PRODUITS

- Hydrogène bas carbone
- Hydrogène renouvelable

HYZEL CONSULTING

43 Orée de Marly - 78590 Noisy-le-Roi
06 68 79 93 82



TPE

ACTIVITÉS

HyZEL Consulting SAS accompagne les collectivités locales, les industriels et les acteurs de l'énergie et de l'environnement, dans la réalisation de leurs projets pour répondre aux enjeux de la Transition Énergétique et Environnementale, de l'Économie Circulaire, et atteindre leurs objectifs de RSE.

Forts de notre expérience en stratégie et gestion de projets (en France et à l'international), nous accompagnons nos clients dans toutes les étapes de leurs projets bas carbone, notamment de production et de distribution hydrogène, ainsi que dans les recherches de programmes de subvention dédiés.

PRODUITS

- Études de faisabilité
- Etudes stratégiques
- Sensibilisation et formation
- Expertise technique
- Assistance à projet
- AMO

ICM INDUSTRIE COMPOSITES

253 Allée Adolphe Kégresse - 25600 Brognard
03 81 31 27 00 www.icmindustrie.com



PME

ACTIVITÉS

ICM Industrie est spécialisé dans la transformation de matériaux composites (fibre de verre, époxyde...) et plastiques techniques.

Nous fabriquons des pièces pour des applications mécanique, d'isolation thermique, d'isolation diélectrique et d'étanchéité.

Nous intervenons principalement dans le domaine de l'énergie et de la mobilité.

Nous accompagnons nos clients dans toutes les étapes du projet : préconisation matières, design et réalisation de prototypes.

PRODUITS

- Composites stratifiés phénolique
- Composites stratifiés verre
- Composites stratifiés Mica résine silicone
- Plastiques techniques
- Isolants souples - textiles techniques

CERTIFICATIONS

- ISO 9001
- Agrément matériaux EN 45545

INDUSTRELEC

6 C rue de la Jalésie - Z.I. des Arbletiers - 25400 Audincourt
03 81 36 16 16 www.industrelec.com



GROUPE

ACTIVITÉS

Electricité Industrielle - Concepteur de bancs et moyens d'essais spécifiques - Maintenance - Automatismes.

INDUSTRELEC conçoit de la machine spéciale, réalise et maintient tous projets industriels dédiés aux collectivités et à l'industrie en France comme à l'international.

PRODUITS

- Cabine essais moteur à combustion thermique et électrique - STELLANTIS
- RENAULT
- Banc essais fatigue - STELLANTIS
- Banc d'essais moteur climatique - STELLANTIS
- Réalisation de la maintenance des bancs d'essais des centres R&D et qualité
- STELLANTIS - FAURECIA - GE
- Montage et câblage de convertisseurs d'énergie -GE
- Système Robotique - HENDRICKSON

CERTIFICATIONS

- ISO 9001:2015 - Domaine d'activité : Etude, installation et maintenance d'équipements de distribution d'énergie, de moyens d'essais, Biens d'équipements, de systèmes d'automatismes industriels et de supervision technique.
- CEMAFROID - Attestation de Capacité N° 16533 - Catégorie I : Contrôle d'étanchéité, maintenance, entretien, assemblage, mise en service, récupération

INERIS

📍 Parc Technologique Alata - BP 2 - 60550 Verneuil-en-Halatte
☎ 03 44 55 66 77 ➡ www.ineris.fr



ACTIVITÉS

L'Institut National de l'Environnement Industriel et des Risques (INERIS) est un établissement public à caractère industriel et commercial, placé sous la tutelle du ministère chargé de l'environnement. L'institut a pour mission de contribuer à la prévention des risques que les activités économiques font peser sur la santé, la sécurité des personnes et des biens, et sur l'environnement.

Pour l'automobile, il réalise notamment des essais et des études de conseil en lien avec la durabilité et la sécurité des nouvelles énergies (batteries électriques, hydrogène). L'INERIS a également des compétences en lien avec les capteurs de mesures et de contrôles et leur certification.

PRODUITS

- Propriétés de dangers : caractériser les propriétés dangereuses et la sécurité des produits et substances, notamment émergentes (nano, perturbateurs endocriniens), y compris en fonctionnement.
- Sécurité des nouvelles énergies (batteries électriques, hydrogène, gaz...): qualifier les dispositifs de sécurité inhérents aux nouvelles énergies et technologies, notamment pour le développement des véhicules hydrogène.
- Cycle de vie : s'assurer de la mise en œuvre des bonnes pratiques pour la production, la maintenance et le démantèlement des véhicules (cycle de vie).

INNERGEX

📍 22 rue Seguin - 69002 Lyon
➡ www.innergex.com/fr/



ACTIVITÉS

Innergex est un producteur indépendant d'électricité renouvelable fondé en 1990 à Montréal, Canada. Innergex opère des centrales hydroélectriques au fil de l'eau, des parcs éoliens ainsi que des parcs photovoltaïques, avec des opérations au Canada, aux USA, au Chili et en France. Innergex France porte aujourd'hui plus de 315 MW de parcs éoliens en France et dispose d'environ 350 MW de parcs PV et éoliens en développement.

PRODUITS

- Electricité renouvelable
- Centrales hydroélectriques
- Parcs éoliens et photovoltaïques

INOCEL DEVELOPMENT

📍 8 rue de rochepleine - 38120 Saint-Égrève



ACTIVITÉS

INOCEL est une société basée en France qui conçoit, produit et commercialise des piles à combustible fortes puissances, modulaires, dans les secteurs du stationnaire, de la marine et de la mobilité lourde terrestre. Son savoir-faire englobe le développement de technologies pile à combustible ainsi que l'intégration dans un système complet. INOCEL accompagne également ses clients avec des services de maintenance prédictive, de monitoring et de contrôle commande avancé. INOCEL maîtrise l'ensemble de la chaîne de valeur du système pile à combustible, de la plaque bipolaire aux composants auxiliaires ce qui lui confère une connaissance précise des constituants et lui permet de maîtriser sa chaîne qualité et de coût.

INOCEL participe également à l'élaboration des futures normes du secteur afin d'avoir une longueur d'avance au développement des produits et des services de demain.

PRODUITS

- Pile à combustible basse température, forte puissance 300 kW

INSTITUT DE SOUDURE

📍 4 boulevard Henri Becquerel - 57970 Zutx
☎ 03 82 59 13 80 ➡ www.isgroupe.com



ACTIVITÉS

Avec une histoire riche de 115 ans, l'Institut de Soudure est reconnu comme le référent technique en France dans les domaines du soudage, des techniques connexes, de l'assemblage, des contrôles associés et du monitoring, des matériaux métalliques, polymères et composites.

PRODUITS

- Fabrication additive
- Soudage à l'arc et LASER
- Contrôle non destructif
- Caractérisation mécanique
- Composite
- Expertise métallurgique

CERTIFICATIONS

- Propose des certifications :
- EN ISO 3834
 - EN ISO 9001
 - EN 15085 -2
 - EN 1090
 - Carrossiers/réparateurs

INSTITUT MECASEM

📍 90 rue de Lingolsheim - 67540 Ostwald
☎ 03 88 66 66 76 ➡ www.mecasem.com



ACTIVITÉS

MECASEM est une PME familiale, fabricant certifié en maîtrise d'œuvre complète et intégrée d'équipements sous pression, d'ensembles et sous-ensembles mécano-soudés en inox et acier.

MECASEM réalise des prestations en essais industriels, pour vérifier la conformité des matériaux, soudures, produits, du prototype à la production en série.

Mecasem Métrologie propose ses services de Métrologie et d'étalonnage des moyens de mesure.

PRODUITS

- Fabrication en maîtrise d'œuvre complète d'équipements sous pression soumis à la PED 2014/68, du prototype à la grande série.
- Essais industriels : ISO 9001, ISO 9100, Nadcap et Cofrac NF/EN 17025
- Usinage d'éprouvettes
 - Essais mécaniques, essais de fatigues, essais d'endurance, examens métallographiques et analyses chimiques, essais climatiques.

CERTIFICATIONS

- PED 2014/68
- ISO 9001
- Nadcap
- Cofrac NF/EN 17025

INTHY

📍 30 boulevard de Brosses - 21000 Dijon



ACTIVITÉS

«INTHY, acteur innovant de la transition énergétique, propose à ses clients et partenaires dans les territoires des solutions de production d'énergies renouvelables et de mobilité lourde décarbonée.

S'appuyant sur une expertise métier reconnue, l'offre d'INTHY se compose :

- De solutions de production locale d'énergie verte et de stockage (solaire, éolien, hydrogène, batterie)
- De solutions de mobilité lourde, hydrogène et batterie, clé en main à destination des collectivités et des professionnels du transport routier et de la logistique (poids lourds).

INTHY propose une approche intégrée sur tout le cycle de vie d'un projet (du développement à l'exploitation avec une stratégie d'investissement de long terme) et dispose d'un savoir-faire technologique avec des solutions logicielles dédiées au pilotage et à l'optimisation de projets.»

PRODUITS

- Solutions d'énergie renouvelable et de mobilité lourde décarbonée (hydrogène et batterie)
- Expertise et conseil sur la mobilité hydrogène, le stockage d'énergie verte

IRT M2P

4 rue Augustin Fresnel - 57070 Metz
03 72 39 50 85 www.irt-m2p.eu



UNIVERSITAIRE

ACTIVITÉS

L'Institut de Recherche Technologique Matériaux Métallurgie et Procédés (IRT M2P) met son expertise, ses équipements et son réseau de laboratoires académiques au service des projets de R&D des industriels. Les pilotes industriels de M2P permettent notamment le développement plus rapide de produits et procédés dans un environnement représentatif des contraintes des entreprises partenaires. L'offre de technologies et les plateformes sont au service de tout industriel au travers de projets de R&D privée sur-mesure ou de projets multipartenaires avec un cofinancement privé/public.

PRODUITS

- Accompagnement à la R&D
- Plateformes pour projets de R&D
- Equipements, laboratoires
- Conseil, expertise

ISTHY

Centre d'affaires Jonxion Azap - 1 rue de la Gare TGV - 90400 Meroux-Moval
isthy.fr



PME

ACTIVITÉS

Centre de tests, essais et certification des systèmes de stockages hydrogène, composants, réservoirs, systèmes. ISTHY effectue les prestations d'essais conformément aux référentiels internationaux, pour les domaines d'usages des mobilités, des applications stationnaires et du transport d'hydrogène. ISTHY est aussi un centre de formation spécialisé sur l'hydrogène et un acteur de la recherche collaborative ou partenariale.

PRODUITS

- Service uniquement :
 - Mesures et essais phase R&D
 - Essais normés «type approval»
 - Essais normés « batch test»
- Essais normés «fin de production»
- Formations continue intra ou inter
- Recherche partenariale ou collaborative

CERTIFICATIONS

- en cours ISO
9001,17025,17065,14001,
50001

JOHN COCKERILL

1 rue des Pins - 68700 Aspach Michelbach
hydrogen.johncockerill.com



GROUPE

ACTIVITÉS

John Cockerill accompagne la transition énergétique en développant des solutions technologiques innovantes pour répondre aux besoins de son temps. En participant au développement et à la création d'une filière européenne dédiée aux technologies de production de l'hydrogène vert, le Groupe contribue à la décarbonation de l'industrie et des transports. John Cockerill compte parmi les principaux développeurs et fabricants d'électrolyseurs pour la production d'hydrogène vert par électrolyse de l'eau. Avec une capacité annuelle de production d'électrolyseurs allant jusqu'à 1 GW, notre usine d'Aspach (France) est la première « gigafactory » européenne. Opérationnelle depuis fin 2023. Fondé en 1817, John Cockerill compte 6 000 collaborateurs dans 24 pays sur 5 continents. CA 2022 : 1,046 Md€.

PRODUITS

- Electrolyseurs
- Stations de ravitaillement hydrogène
- Ecosystèmes hydrogène
- Micro-réseaux avec batteries électriques
- Centrales solaires à concentration
- Chaudières de récupération

KUHN

4 Impasse des Fabriques - 67700 Saverne
03 88 01 81 00 www.kuhn.com



ETI

ACTIVITÉS

Spécialisé dans le développement, la fabrication et la commercialisation de matériels agricoles, le Groupe KUHN, qui a près de 195 ans d'existence, est le premier constructeur européen de matériels agricoles animés par prise de force et figure parmi les leaders mondiaux dans son domaine d'activité. Présent dans plus de 110 pays, KUHN constitue depuis des décennies une référence mondiale dans le domaine de la mécanisation agricole. Une histoire riche, de multiples savoir-faire industriels, des produits et services innovants, une présence mondiale et une proximité avec ses clients forment les atouts majeurs de la marque.

PRODUITS

- La gamme de produits du Groupe KUHN se compose de tous les matériels destinés à la récolte des fourrages, à la conduite d'élevage, mais aussi au labour, au travail du sol, au semis, à la fertilisation, à la pulvérisation et au broyage de résidus.

LA FRANCAISE DE L'ENERGIE

Avenue du District - ZI Faulquemont - 57380 Pontpierre
03 87 04 32 11 www.francaisedelenergie.fr



PME

ACTIVITÉS

La Française de l'Énergie (FDE) est un producteur majeur de gaz en France. La société est spécialisée dans la récupération du gaz issu du charbon, soit directement dans les veines de charbon non exploitées par les Charbonnages de France, soit dans les anciennes galeries minières non ennoyées (gaz de mines). FDE étudie l'opportunité de valoriser une partie de sa production de gaz (composé en grande partie de méthane) en hydrogène décarboné. Depuis sa création en 2009 en Lorraine, notre PME s'efforce de proposer une énergie attractive en circuit court pour répondre aux besoins industriels de proximité dans le respect écologique.

PRODUITS

- Producteur de gaz, d'électricité verte et de chaleur
- Production d'H2 décarbonée en projet

LHH

Techn'Hom - 6 rue de l'Etang - 90000 Belfort
06 50 19 42 28 www.lhh.com/fr/fr/



TPE

ACTIVITÉS

Cabinet de Conseil en Ressources Humaines, filiale de The Adecco Group.

PRODUITS

- Accompagnement des transitions de carrières individuelles et collectives
- Gestion des compétences
- Conseil changement et transformation des organisations
- Accompagnement de la mobilité
- Formation et coaching managérial
- Ingénierie emploi territoriale
- Recherche de repreneurs (fermeture de site)

LHYFE

📍 1er Mail Pablo Picasso - 44000 Nantes
🌐 fr.lhyfe.com



ACTIVITÉS

Lhyfe est un groupe européen dédié à la transition énergétique, producteur et fournisseur d'hydrogène vert et renouvelable. Ses sites de production et son portefeuille de projets visent à donner accès à un hydrogène vert et renouvelable en quantités industrielles, et à entrer dans un modèle énergétique vertueux permettant la décarbonation de pans entiers de l'industrie et de la mobilité.

En 2021, Lhyfe a inauguré le 1er site industriel de production d'hydrogène vert au monde en connexion directe avec un parc éolien. En 2022, Lhyfe a inauguré la 1ère plateforme pilote de production d'hydrogène vert en mer au monde. Lhyfe compte actuellement 7 sites en construction ou extension à travers l'Europe.

PRODUITS

- Hydrogène vert et renouvelable



LIEBHERR-MINING EQUIPMENT COLMAR

📍 49 rue Frédéric Hartmann - 68025 Colmar Cedex
📞 03 69 49 26 42 🌐 www.liebherr.com



ACTIVITÉS

Liebherr-Mining Equipment Colmar SAS est une filiale de production de la division minière de Liebherr. La société fabrique des pelles pour le secteur minier et des dragues dont le poids en ordre de marche va de 100 à 800 tonnes et dont les godets ont un volume pouvant aller jusqu'à 47,5 m³. Ces machines sont entraînées par des moteurs diesel ou électriques. Les pelles minières de Liebherr sont en opération dans les plus grandes mines à ciel ouvert du monde, pour l'extraction de matières premières.

PRODUITS

- Tombereaux - Pelleteuses



LOGIKKO

📍 6 rue Thales - 33700 Mérignac
📞 05 56 34 05 50 🌐 www.logikko.com



ACTIVITÉS

Bureau d'étude industriel, spécialisé dans l'électrolyse alcalin et les applications associées :

- pour décarboner les moteurs thermiques
- pour produire de l'hydrogène vert (production in-situ, applications en autoconsommation et/ou micro-mobilité)

PRODUITS

- Dispositifs embarqués pour VL/VUL et pour VI
En développement :
- dispositif pour groupe électrogènes
- station multi-énergie (H2 vert, électricité) pour moyens de mobilité douce
- effacement des groupes électrogènes par des «GE H2» avec production in-situ pour les chantiers, l'événementiel, les sites isolés



LORR'UP

📍 4 rue Jacques Villermaux - 54000 Nancy
📞 03 55 40 99 66 🌐 www.lorr-up.fr



ACTIVITÉS

L'agence de développement économique de Nancy Sud Lorraine est née de la volonté des élus de la Région Grand Est et des 13 intercommunalités du Sud Meurthe-et-Moselle. Lorr'Up a pour vocation d'accompagner et d'accélérer le développement des entreprises. Lorr'Up accompagne votre entreprise dans son développement, quelle que soit sa taille et son projet. Une équipe de six experts en développement économique, présents en permanence sur le terrain, travaille en proximité étroite avec les dirigeants d'entreprises, gratuitement et en toute confidentialité. Nos conseillers analysent avec vous votre projet, trouvent pour vous les dispositifs de financement disponibles (Europe, État, Région, collectivités) et, en fonction de vos besoins, mobilisent l'ensemble des partenaires publics et privés.

PRODUITS

CERTIFICATIONS

MAHYTEC

📍 6 rue Léon Bel - Zone des Epenottes - 39100 Dole
📞 03 84 80 17 20 🌐 www.mahytec.com



ACTIVITÉS

MAHYTEC conçoit et fabrique des réservoirs d'hydrogène pour des applications stationnaires et transportables. Grâce à son fort potentiel R&D, MAHYTEC est capable d'offrir des solutions novatrices de stockage de l'énergie, et particulièrement pour l'hydrogène. Du stockage comprimé au stockage solide, MAHYTEC affiche son savoir-faire en proposant des solutions certifiées. Afin de produire, stocker et distribuer l'énergie, MAHYTEC conçoit des systèmes complets qui sécurisent l'accès à l'énergie et propose de l'adapter à chaque besoin : MAHYTEC dimensionne le système composé d'un électrolyseur, de stockage hydrogène, d'un système pile à combustible et d'un parc batterie. L'ensemble est géré par un programme intelligent assurant la continuité de la fourniture en électricité. MAHYTEC a rejoint le groupe HENSOLDT fin 2021 : groupe industriel innovant qui intervient sur les marchés de la Défense, de l'Aéronautique, de l'Énergie, du Ferroviaire et de l'Automobile. Produits électroniques spécialisés à forte criticité - 600 collaborateurs en France et près de 5000 dans le monde.

PRODUITS

- Systèmes de stockage hydrogène haute-pression et stockage solide (hydrures métalliques)
- Structures composites complexes

CERTIFICATIONS

- ISO 9001
- ISO 16111
- Produits certifiés selon PED, TPED, Réglementation Maritime,

MCPHY

📍 79 rue Général Mangin - 38100 Grenoble
🌐 www.mcphy.com



ACTIVITÉS

Depuis 2008, McPhy est un acteur majeur sur le marché mondial de l'hydrogène. Nous accompagnons des clients nationaux, européens et internationaux de l'industrie, de l'énergie et de la mobilité dans leurs trajectoires de décarbonation.

« Pure player » du secteur, McPhy est concepteur-fabricant d'une gamme d'équipements de production et de valorisation de l'hydrogène ; des électrolyseurs reposant sur une technologie robuste et éprouvée : l'électrolyse alcaline sous pression.

Véritable entreprise « European native » avec des sites de conception et de production en France, Allemagne et Italie, McPhy dispose d'un ancrage industriel et commercial européen.

PRODUITS

- Électrolyseurs (gammes Piel®, McLyzer® & Augmented McLyzer®): de 3 kW à 4 MW / stack



MEMSIC

1 rue Grandville - 54000 Nancy
03 72 74 38 92 memsic.tech



Start-up

ACTIVITÉS

La start-up MEMSIC est une spin-off issue des travaux de recherche menés dans un laboratoire phare en génie des procédés (Laboratoire Réactions et Génie des Procédés - unité mixte CNRS/Université de Lorraine). MEMSIC est un bureau d'ingénierie expert en procédés de séparation membranaire, pour des applications gaz et liquide. Nous sommes spécialisés dans les briques technologiques membranaires suivantes : perméation gazeuse, contacteur gaz-liquide, dégazage, osmose inverse, distillation transmembranaire.

MEMSIC a pour membres formateurs les Professeurs Éric Favre et Christophe Castel, spécialistes des procédés de séparation, ainsi que Roda Bounaceur, expert en modélisation et simulation de procédés, calcul numérique et développement de solutions logicielles.

Notre mission : accompagner les industriels dans le développement de solutions techniques, et dans l'optimisation de procédés de séparation et purification. Nos domaines d'activités sont variés : captage du CO2, récupération et purification d'hydrogène, valorisation du biogaz et biométhane, élimination de polluants...

PRODUITS

- Solutions logicielles pour l'industrie chimique : simulation d'opérations unitaires, outils numériques d'optimisation, et développement pour applications spécifiques
- Conception, modélisation et dimensionnement de procédés, choix de technologies et schémas procédés
- Identification de la structure optimale du procédé par optimisation numérique basée sur de l'Intelligence Artificielle
- Estimation de coûts (CAPEX, OPEX)
- Plateforme expérimentale : caractérisation de matériau membranaire, validation d'un procédé à l'échelle laboratoire
- Conseil et expertise, audit
- Formation spécifiques logiciels de simulation et/ou procédés

MINCATEC ENERGY

1 Avenue de la Gare TGV - 90400 Meroux-Moval
mincatec-energy.com



PME

ACTIVITÉS

MINCATEC ENERGY est une société industrielle qui développe et intègre clés en main un réservoir innovant de stockage d'hydrogène basse pression sous forme d'hydrures métalliques pour les applications stationnaires (autoconsommation, stockage des Énergies Renouvelables) et les mobilités terrestres, maritimes et fluviales.

PRODUITS

Réservoirs de stockage d'hydrogène sous forme solide en hydrures métalliques
Services associés aux technologies de stockage d'hydrogène et d'électrification des systèmes mobiles et stationnaires
Projet SHYPAGE ; démonstrateur mobile MHYTiC

MOB'HY

3 Place du Général de Gaulle - 88000 Épinal
06 42 71 33 90 www.mobhy.eu



PME

ACTIVITÉS

Mob'HY est le bureau d'études et développeur qui regroupe les compétences d'une équipe d'ingénieur(e)s des procédés industriels autour de l'expérience historique de développement de projets éoliens et maintenant solaire de Vent d'Est. Mob'Hy grandit dans la pépinière de l'Université de Lorraine et s'appuie sur les initiatives industrielles de la Großregion Wallonie-Lux-Rhénanie-Palatinat-Saare-Grand-Est.

PRODUITS

- Étude de faisabilité écosystèmes ENR & H2 (dimensionnement technique, classement dans la courbe de mérite)
- AMO commerciale (constitution des carnets de commandes, approvisionnement énergie primaire, groupement d'achat matériels)
- Rédaction (dossiers conformes ADEME et équivalent) AMO design et construction
- Développement
- Construction
- Exploitation

CERTIFICATIONS

- C2IME

MULHOUSE ALSACE AGGLOMÉRATION

2 rue Pierre et Marie Curie - 68200 Mulhouse
www.mulhouse-alsace.fr



INTELL

ACTIVITÉS

Communauté d'Agglomération de Mulhouse, m2A regroupant 39 communes de la région mulhousienne. Pour un territoire de nouvelle donne environnementale, énergétique et écologique.

PRODUITS

CERTIFICATIONS

NEOLIA

34 rue la Combe aux Biches - 25200 Montbéliard
03 81 99 16 16 www.neolia.fr



ETI

ACTIVITÉS

Néolia est un bailleur social dont le siège est basé à Montbéliard et dont l'actionnaire principal est le Groupe Action Logement. Nous gérons plus de 27 000 logements sur deux régions : Bourgogne-Franche-Comté et Grand Est.

Nous avons un programme annuel très chargé en constructions neuves et réhabilitations énergétiques. Et très intéressés par les solutions de chauffage en individuel et collectif en accord avec la réglementation environnementale RE2020.

PRODUITS

- Projets de constructions neuves et réhabilitations énergétiques

CERTIFICATIONS

- ISO 50001 (en cours)

Vous souhaitez **vous** développer
en Europe ou à l'international ?



Contactez-nous !
cn@vehiculedefutur.com

OELTECHNIK-FRANCE

📍 BP 17 - 6 rue des Artisans - 68140 Munster
☎ 03 89 77 52 52 www.oeltechnik.fr



PME

ACTIVITÉS

PME installée à Munster en Alsace depuis 1977, spécialiste des centrales de lubrification, panneaux gaz d'étanchéité, skids en tout genre, liquide et gaz, échangeurs thermiques et appareils sous pression.
Nos domaines : Oil and Gas, Nucléaire

PRODUITS

- Fabrication de skids
- Fabrication de panneaux gaz
- Fabrication d'échangeurs tubulaires et condenseurs spéciaux
- Fabrication de déshuileurs

PÔLE DE COMPÉTITIVITÉ BUILD & CONNECT

📍 210, rue Geiler de Kayserberg - Parc d'Innovation - 67400 Illkirch-Graffenstaden
☎ 07 87 72 85 12 www.buildandconnect.eu



INTELL

ACTIVITÉS

Build & Connect est le seul pôle de compétitivité dédié à la filière du bâtiment. Il fédère tous les acteurs de la chaîne de valeur, des fournisseurs de matériaux aux intégrateurs : industrie de la chimie, des matériaux, conception des bâtiments, industrie des systèmes constructifs, des équipements énergétiques, métiers de la construction, maintenance des bâtiments et promotion immobilière. Le pôle de compétitivité accompagne les acteurs de l'innovation (entreprises, centres de recherche...) dans l'émergence et le montage de leurs projets de recherche-développement de nature collaborative.

PRODUITS

- Service d'accompagnement à l'innovation
- Service d'accompagnement à l'innovation collaborative
- Service Transition numérique : maquette numérique et processus BIM - Service d'accompagnement à la transition écologique / économie circulaire
- Service d'assistance à l'évaluation technique
- Aide la transition énergétique des collectivités à travers le programme régional d'information et d'appui Smart Grids Grand Est (les réseaux d'énergie intelligents)

POLE DE PLASTURGIE DE L'EST - PPE

📍 Espace Europort Batiment C2 - 57500 Saint-Avold
☎ 03 87 91 11 36



PME

ACTIVITÉS

P.P.E. (Pôle de Plasturgie de l'Est) est une association visant à promouvoir l'innovation dans les domaines de l'énergie et des matériaux avancés sur le territoire autour de St-Avold, en Lorraine, où elle est établie. P.P.E. a participé à la 1ère transition des activités du bassin houiller lorrain vers des activités dans les matériaux polymères et composites, qui s'est concrétisée par la création du Composite Park à Porcellette, dont elle anime le réseau.

PRODUITS

- Projets d'innovation en Lorraine
- Projets sur les matériaux, composites

POLE METROPOLITAIN EUROPEEN DU SILLON LORRAIN

📍 22-24 Viaduc Kennedy - 54000 Nancy
☎ www.sillonlorrain.eu



INTELL

ACTIVITÉS

Coordination de politiques publiques entre territoires lorrains.
Le Pôle métropolitain est porté par les deux métropoles de Nancy et Metz, deux intercommunalités historiques de Thionville et Epinal, ainsi que 12 intercommunalités associées dans les travaux de défense des intérêts des collectivités lorraines, de portage de projets communs, d'ingénierie partagée.

PRODUITS

- Politique publique
- Portage de projets
- Défense des intérêts des collectivités lorraines
- Ingénierie

PORTS DE STRASBOURG - PAS

📍 1 rue du Port du Rhin - CS 80407 - 67002 Strasbourg Cedex
☎ 03 88 21 74 74 www.strasbourg.port.fr



INTELL

ACTIVITÉS

Deuxième port fluvial de France après Paris, véritable plate-forme multimodale de transports, les Ports de Strasbourg représentent chaque année 8 millions de tonnes de trafic fluvial et plus de 400 000 manutentions pour le trafic conteneurs. Il est un atout majeur pour la massification des flux de marchandises au niveau local et national et contribue au développement économique de la métropole strasbourgeoise et de l'espace rhénan. Le PAS dispose de deux filiales qui participent au dynamisme économique du territoire :

- Rhine Europe Terminals qui gère les terminaux conteneurs ;
- Batorama qui propose des circuits touristiques en bateau dans Strasbourg.

Ce sont aussi 500 entreprises et plus de 10 000 emplois sur tout le Bas-Rhin jouant ainsi le rôle de façade maritime du Grand Est. Le PAS ne manque pas de projets pour accentuer son ouverture à l'international.

PRODUITS

- Gestion foncière BtB et services aux entreprises (PAS)
- Manutention et logistique (RET)
- Service de visite touristique en bateau à Strasbourg (Batorama)

CERTIFICATIONS

- CAP 260000 Bureau Veritas

R-GDS

📍 14 places Halles - 67000 Strasbourg
☎ 03 88 75 20 29 r-gds.fr



ETI

ACTIVITÉS

R-GDS est un acteur engagé au service de la transition énergétique de son territoire. L'entreprise investit dans le développement de nouvelles ressources énergétiques locales, durables et décarbonées en favorisant l'émergence de nouveaux projets. Acteur clé dans le domaine de l'hydrogène sur le territoire de l'Eurométropole de Strasbourg, R-GDS s'engage dans plusieurs projets de développement et d'expérimentation sur différents maillons de la chaîne de valeur de l'hydrogène-énergie : production - distribution (1ère station d'avitaillement de véhicules H2 à Strasbourg) - plateforme d'expérimentation pour les technologies d'injection d'H2 dans les réseaux et d'usages de l'hydrogène ainsi que de ses applications innovantes (Projet R-HyFIE et Lab Hynovateur).

PRODUITS

- H2 pour la mobilité et l'industrie

RH2 - RETROFIT HYDROGENE

📍 AUXR LAB - Avenue des plaines de l'Yonne - 89000 Auxerre
☎ 06 10 12 27 82 ➡ www.retrofithydrogene.eu



ACTIVITÉS

RH2, connu sous son nom commercial Rétrofit hydrogène, a développé et breveté un concept pour rétrofiter les moteurs diesels en moteur Hydrogène avec une injection directe d'Hydrogène et une injection directe d'eau. Cela permet d'avoir une puissance identique au diesel mais sans CO2 et avec de très faibles émissions de Nox.

PRODUITS

- Etude projets moteurs à rétrofiter
- Rétrofit



TPE

CERTIFICATIONS

- Auxerre Lab
- Deca BFC

SAKOWIN SAS

📍 Technopôle de l'Arbois - avenue Louis Philibert - Bat Laennec Hall A - 13100 Aix en Provence
☎ 09 52 41 45 30 ➡ www.sakowin.com



ACTIVITÉS

Sakowin s'est créée en 2017 pour apporter sa pierre à l'édifice de la transition énergétique avec la mission d'agir activement à la décarbonation de l'industrie. L'innovation brevetée couple les technologies micro-ondes et de plasmalyse afin d'être en mesure de produire de l'hydrogène décarboné, en utilisant les infrastructures gazières existantes, sur site et à la demande, sans limite de volume et à coût compétitif.

PRODUITS

- Solution de décarbonation du gaz naturel
- Production d'hydrogène décarboné à prix compétitif grâce à une technologie de plasmalyse du méthane
- Production de noir de carbone.
- Production sur site, à la demande et jusqu'à plusieurs centaines de tonnes par jour.



PME

SAULAS & CIE

📍 2 rue de Cosdon - 10160 Paisy-Cosdon
☎ 03 25 46 71 51 ➡ www.saulas.fr



ACTIVITÉS

SAULAS & Cie est présente depuis plus de 80 ans dans le domaine du tamisage, de la filtration, de la séparation liquide, solide ou gazeux au travers de produits unitaires de petites, moyennes ou grandes séries. Notre atelier de tissage, l'ensemble de nos moyens de fabrication (rouleuses, plieuses, laser, soudeuses, tôlerie, ...) et nos équipements de contrôle de dernière génération (Accréditation COFRAC des activités du Laboratoire dimensionnel suivant EN 17025-n°2-6242) nous permettent d'apporter à nos clients des solutions complètes dans tous les secteurs d'activités.

PRODUITS

- Toiles métalliques (tous matériaux, toutes filtrations, ...)
- Tôles perforées, métal déployé
- Panneaux de cribles
- Filtres, paniers et crépines, disques, pièces embouties
- Tamis de laboratoire

CERTIFICATIONS

- ISO 9001
- EN 17025 (Accréditation COFRAC n°2-6242. Portée disponible site www.cofrac.fr)



PME

SAYENS

📍 24 rue Alain Savary - 25000 Besançon
➡ www.sayens.fr



ACTIVITÉS

Créée fin 2013, SAYENS (Ex. SATT Grand Est) agit auprès de ses actionnaires laboratoires publics comme le vecteur d'accélération de leurs transferts de technologies au travers de ses 2 principales activités :

- en « dérisquant » l'accès aux technologies pour les entreprises grâce à ses capacités d'investissement dans la propriété intellectuelle et la maturation des innovations issues des laboratoires de recherche de son territoire,
- la réalisation de contrats de partenariat et de recherche avec des entreprises, principalement entre les industriels et les laboratoires de recherche de l'Université de Bourgogne, (via son ex. marque Wellience).

PRODUITS

- Licensing ou vente de brevets de technologies prêts à être industrialisés
- Partenariat sous forme de contrats de tous types (prestation de service, contrats de R&D, programmes collaboratifs, programmes de recherche, labo mixte,...)

CERTIFICATIONS

- ISO 9001
- Accréditation organisme de recherche publique pour le CIR
- Label CRT
- Institut Carnot



INNOV

SCHRADER PACIFIC ADVANCED VALVES

📍 48 rue de Salins - BP 29 - 25301 Pontarlier
☎ 03 81 38 56 56 ➡ www.schrader-pacific.fr



ACTIVITÉS

A Pontarlier, SCHRADER PACIFIC Advanced Valves conçoit, développe et fabrique des valves pour la gestion des fluides pour les pneumatiques, la climatisation, les motorisations pour les équipementiers et les principaux constructeurs automobiles ainsi que pour l'industrie.

SCHRADER PACIFIC Advanced Valves dispose d'une activité après-vente à l'écoute des professionnels du pneu et des distributeurs automobiles pour la réparation des pneumatiques et son environnement.

PRODUITS

- Solutions pour la gestion et la maîtrise des fluides : valves de charge, clapets anti-retour, régulateurs de pression, solutions de sécurisation des réservoirs sous pression, connecteurs...
- Valves actives pilotées électroniquement pour diverses applications
- Valves pour l'aéronautique et l'industrie (câbles, gaz, extincteurs, accumulateurs de pression)
- Valves et systèmes de gestion de l'hydrogène dans les circuits haute et basse pressions
- Valves pour la gestion thermique des véhicules électriques (valve d'expansion et de cooling)
- Valves et accessoires pour la réparation et l'entretien des pneus (manogonfleurs, contrôleurs de pression et bornes)

CERTIFICATIONS

- IATF 16949
- ISO 9001
- ISO 14001
- ISO 45001
- ISO 13485



ETI

SDIS 25 SERVICE DEPARTEMENTAL INCENDIE ET SECOURS

📍 10 Chemin de la Clairière - 25042 Besançon Cedex
☎ 03 81 85 36 00



ACTIVITÉS

Établissement public service départemental d'incendie

PRODUITS

CERTIFICATIONS



Association

SEGULA TECHNOLOGIES

1655 Allée Henri Hugoniot - 25600 Brognard
03 70 07 92 01 www.segula.fr



ACTIVITÉS

Groupe d'ingénierie mondial qui accompagne les acteurs industriels majeurs de l'automobile, de l'aéronautique, du naval, du ferroviaire, de l'énergie et de l'Oil & Gas, SEGULA Technologies (plus de 12 000 collaborateurs, présent dans plus de 30 pays) place l'innovation au cœur de sa stratégie avec une connexion continue au business et aux clients. L'innovation est le fruit d'une proximité avec les collaborateurs, les clients, les pôles de compétitivité, les laboratoires, les écoles d'ingénieurs et les startups.

PRODUITS

- Ingénierie - Projets : industrialisation, production



GROUPE

SERES TECHNOLOGIES

2 rue Henri Bergson - CS 90026 - 67087 Strasbourg Cedex
07 82 20 70 36 www.seres-technologies.com/fr/



ACTIVITÉS

Seres Technologies est spécialisée dans la maîtrise des risques et la sûreté de fonctionnement, notamment pour les secteurs Automobile, Ferroviaire, Aéronautique. Nous maîtrisons les méthodes APR, HAZOP, HAZID, AMDEC, FMEA, les arbres de défaillances et les calculs de fiabilité et accompagnons nos clients afin de garantir la conformité : ISO26262 - PAS 21448 - EN 5012x - DO178 - ISO13849 - IEC 61508... et proposons des formations. Nous développons également une activité R&D tournée sur les nouvelles mobilités (hydrogène, véhicules électriques). Nous faisons également partie intégrante du grand groupe industriel Groupe Gorgé coté Euronext (ECA, Prodways, Vigians, etc.).

PRODUITS

Seres Technologies se décompose en deux marques :

- La marque SERES où les activités s'articulent autour de la Sûreté, la Sûreté de fonctionnement, l'Ergonomie, la Sécurité et la Qualité mais aussi tout ce qui est en lien avec l'ingénierie et la conformité autour des sciences de la vie (santé, biotechnologies, etc.)
- La marque Mekkatronix spécialisée dans les métiers de la Mécanique, l'Électronique mais aussi la sécurité de l'information et des logiciels (cybersécurité, big data, etc.)

CERTIFICATIONS

- ISO 9001
- ISO 14001
- MASE
- EDF UTO



ETI

SETAP

51 rue des Barlots - 25700 Mathay
03 81 99 50 22 pj-industry.com



ACTIVITÉS

- Etudes d'Automatisme et IHM
- Conception de schémas électriques et pneumatiques
- Machines Spéciales

Grâce à son large panel de compétences, SETAP est en mesure de proposer des solutions clés en mains, de l'étude à la mise en service sur site de petite machine manuelle ou de ligne robotisée. Nous avons une forte expérience dès les procédés de contrôle, d'assemblage et de traçabilité. Impression 3D MÉTAL & PLASTIQUE.

PRODUITS

- Etude électrique pneumatique, automatisme
- Machine de contrôle d'étanchéité (automatique, manuel).
- Machine de contrôle et traçabilité (code bar, marquage, vision)
- Machine Spéciale: soudure, usinage, sertissage, pliage, montage, assemblage. Modification machine existante, rétrofit
- Automatisation, cellules robotisées, ligne de montage, ferrage, bancs d'essais, ligne de peinture, centre de tri sélectif

CERTIFICATIONS

- Charte RSE en place dans toutes les usines du groupe



PME

SME SAS

3 rue Alexandre Dreux - 57730 Folschviller
03 87 92 46 17 www.sme-sa.com



PME

ACTIVITÉS

Fabricant d'équipements de stockage. Fabricant et installateur de canalisations de transports soumises à pression, réalisation de pièces Mécano-soudées et usinage. Spécialiste du travail des métaux acier et inox.

PRODUITS

- Cuves
- Echangeur thermique
- Capacité de stockage
- Pièces usinées
- Tuyauterie soumise à pression

CERTIFICATIONS

- DESP2014/68/UE
- EN15085-2 CL1
- EN3834-2
- ISO 9001

STORENGY FRANCE

12 rue Raoul Nordling - 92270 Bois-Colombes



ACTIVITÉS

Storengy, filiale d'ENGIE, est l'un des leaders mondiaux dans le stockage souterrain de gaz naturel. Fort de 70 ans d'expérience, Storengy conçoit, développe et exploite des installations de stockage, et offre à ses clients des produits innovants. L'entreprise dispose de 21 sites de stockage de gaz naturel, totalisant une capacité de 136 TWh en France, en Allemagne et au Royaume-Uni. Storengy est également un acteur clé dans les gaz renouvelables (biométhane, hydrogène, gaz de synthèse) et la géothermie (production d'électricité et production de chaleur ou froid). Dans le secteur de l'hydrogène Storengy est membre de France Hydrogène ainsi que de l'association Hydrogène Europe.

storengy

GROUPE

STV TRAVAUX PUBLICS

44 rue de la Voise - 54450 Blâmont
03 83 42 45 36 s-t-v.fr



ACTIVITÉS

STV Travaux Publics n'a cessé d'enrichir ses savoir-faire en développant de multiples compétences. Elle propose ainsi à ses clients une réelle expertise sur les projets qui lui sont confiés. STV Travaux Publics possède une polyvalence confirmée, grâce à ses équipes pluridisciplinaires, dans les domaines du terrassement, de l'eau, de l'assainissement, de l'enfouissement de réseaux, des travaux de voirie et des enrobés

Une offre complète qui permet de répondre aux besoins variés de ses clients.

STV

PME

PRODUITS

- Terrassement et génie civil
- Eau et assainissement
- Réseaux secs
- Voirie
- Ouvrages de génie civil

CERTIFICATIONS

- Carte professionnelle FNTF

SUNTEC INDUSTRIES FRANCE

Zone Industrielle Dijon Sud - 1 rue Lavoisier - CS 60102 - 21603 Longvic Cedex
03 80 70 60 70 www.suntec.fr



ACTIVITÉS

SUNTEC INDUSTRIES France, située à Longvic, est une PME industrielle de dimension internationale, spécialisée dans les solutions de régulation débit/pression, pompes à engrenages et vannes, destinées à des applications de chauffage domestique et industriel. Depuis 1984, l'entreprise a su se renouveler grâce à ses 130 employés et son agilité. Notre ambition est de concevoir des solutions innovantes et durables, compatibles avec l'hydrogène et les biocarburants, pour réduire les émissions de CO2 tout en valorisant la qualité de vie au travail.

PRODUITS

- Pompes à engrenages petit, moyen et grand débit
- Blocs gaz
- Mélangeur Hydrogène

CERTIFICATIONS

- ISO 14001
- ISO 9001
- Integrated Business Planning



PME

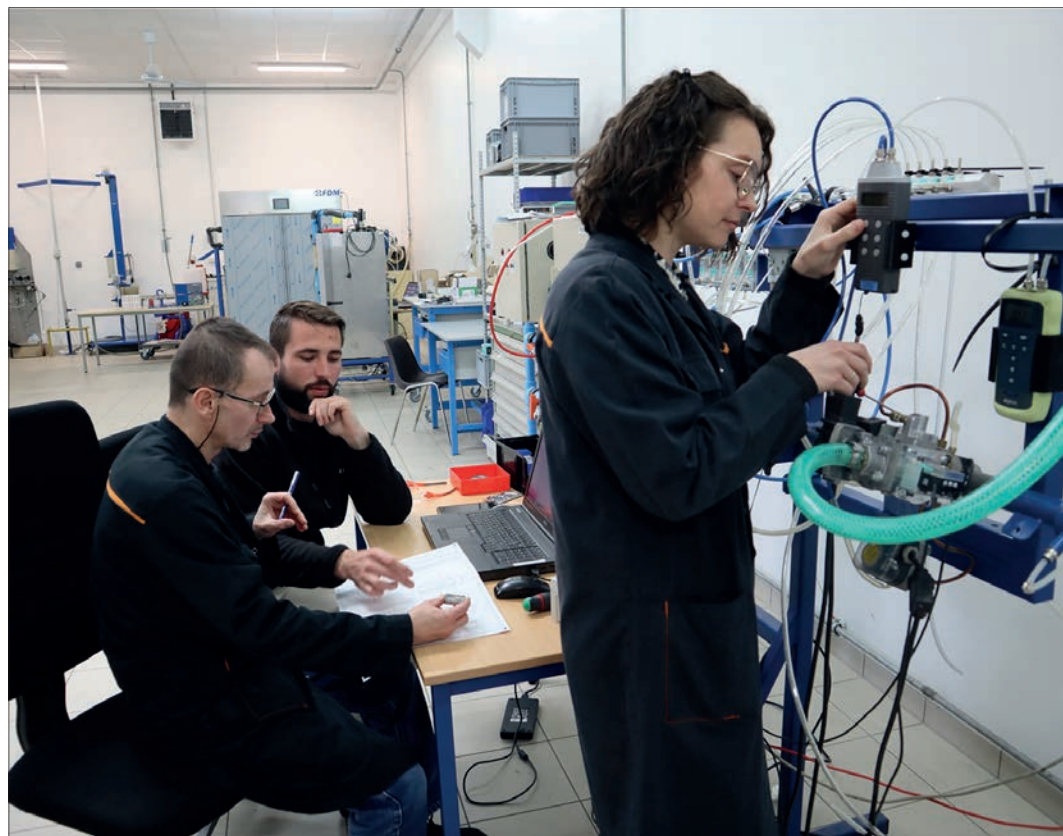

Mélangeur H2R

Décarbonons l'industrie pour un avenir durable

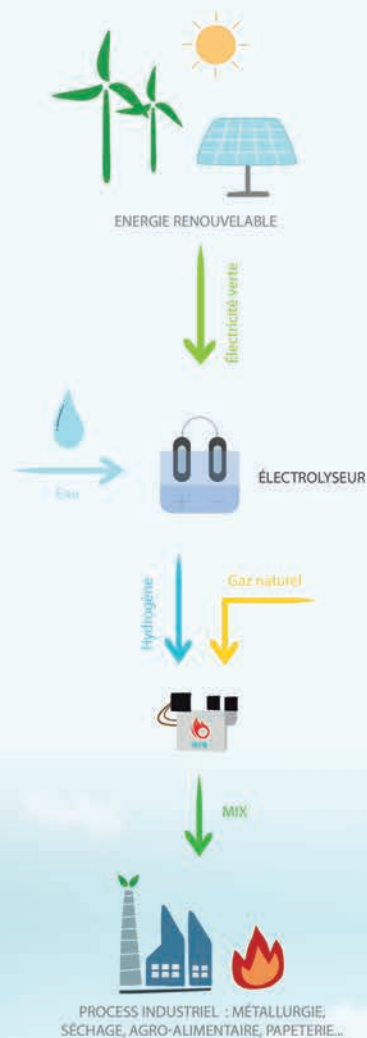

Sécurité renforcée

Mélangeur équipé de surveillance de pressions et d'une électrovanne de sécurité classe A

Système Plug&Play

Pas d'interaction avec l'appareil à gaz
Facile à utiliser

Système mécanique simple

Principe de mélange basé sur l'effet Venturi

60% d'hydrogène dans le mélange : 31%



SUNDYNE

13-15 Boulevard Eiffel - 21600 Longvic
03 80 38 33 00 www.sundyne.com



ACTIVITÉS

Sundyne développe des solutions de transfert des fluides sur la base de ses pompes et compresseurs. Depuis plus de 70 ans, nos machines sont développées et fiabilisées pour répondre aux exigences les plus élevées en terme de compatibilité process, environnement difficile, maintenance étendue et intégration chez nos clients. Ces derniers reconnaissent non seulement la qualité des produits Sundyne, mais également notre savoir-faire quant à la gestion des projets, le respect des normes et standards, la tenue des délais ainsi que la couverture mondiale de nos équipes commerciales et après-vente.

PRODUITS

- Compresseurs à membranes
- Compresseurs centrifuges

- Pompes centrifuges haute-vitesse
- Pompes centrifuges à entraînement magnétique

CERTIFICATIONS

- CE / ATEX / PED
- ISO 9001 / ISO 14001 / ISO 45001 / ISO 50001



PME

SWAGELOK LYON

4 rue Armand Peugeot - 69740 Genas
04 72 37 05 70 lyon.swagelok.com/fr



ACTIVITÉS

Swagelok Lyon accompagne la filière hydrogène dans l'optimisation des systèmes fluides avec une large gamme de solutions : des composants (raccords, vannes, tubes, flexibles...) compatibles hydrogène, homologués EC-79 en 350 ou 700 bar, un service de conception et de réalisation d'assemblages sur mesure, des services d'inspection sur site de fuites de gaz comprimé, des formations certifiantes dont un module de formation dédié aux systèmes fluides hydrogène.

PRODUITS

- Composants haute qualité, haute performance
- Service de conception et d'assemblage sur mesure
- Formation de la filière hydrogène
- Inspection fuites sur site

CERTIFICATIONS

- Norme ISO 9001
- Certification EC79
- Certification QUALIOP1 au titre des actions de formation
- Norme SGS-D, Swagelok Quality System



Lyon Vannes et Raccords

PME

SYMONE

75B, avenue du Drapeau - 21000 Dijon
06 17 33 43 93 www.symone.fr



ACTIVITÉS

SYMONE c'est une nouvelle solution de mobilité verte pour tous ceux qui doivent prendre leur voiture sur l'autoroute et qui ne veulent plus perdre leur temps derrière leur volant.

Un grand véhicule fonctionnant à l'hydrogène vert vous attend sur votre route, au péage. On charge votre voiture ou votre moto, et vous montez à l'avant dans une cabine passagers tout confort. Vous vous laissez transporter, de jour comme de nuit, sur l'autoroute comme dans un train en première classe. Vous arrivez frais et reposé à destination avec votre véhicule.

PRODUITS

- SYMONE peut transporter 16 à 20 passagers (dont PMR) et 5 voitures + 1 moto (ou 4 voitures et 5 motos). Nous partons d'un châssis existant d'autocar articulé.



TPE

SYNOPS CONSEIL

7 place Darcy - 21000 Dijon
07 89 30 12 12 www.synops-conseil.fr



ACTIVITÉS

SYNOPS Conseil est un bureau d'études et de conseil indépendant, engagé sur les sujets de la transition énergétique et écologique. Il accompagne aussi bien les acteurs publics que privés à toutes les étapes de leurs projets de transition : diagnostic, définition, études et développement de projets énergies renouvelables et hydrogène, mobilité faibles émissions, autoconsommation collective, bilan carbone...

Réalisation des études techniques, économiques, réglementaires, stratégiques, environnementales ; accompagnement sur les volets juridiques et financiers ainsi que dans le développement et la mise en œuvre des projets.

Doté d'une réelle connaissance des enjeux écologiques et climatiques, SYNOPS Conseil possède une vision systémique et globale des projets.

PRODUITS

- Etudes
- Conseil
- Ingénierie

- Bilan Carbone
- AMO sur le vecteur Hydrogène et l'énergie solaire



Start-up

TELLOS

4 rue du Ried - CS 10722 - 67850 Herrlisheim
03 88 59 76 88 www.tellos.fr



ETI

ACTIVITÉS

Groupe familial indépendant qui développe et gère :

- Des infrastructures réseaux : Réseaux gaz et dérivés, réseaux électriques (y compris PV et mobilité), réseaux d'éclairage intelligent, réseaux de chaleur et de froid, réseaux fibre optique et radiocommunication.
- De l'aménagement foncier : création et développement de ZAE, ZAC ...
- Le stockage et la valorisation des déchets inertes issus des chantiers de travaux publics et du bâtiment, et la réhabilitation des sites contaminés

PRODUITS

- Infrastructures réseaux
- Aménagement foncier

- Stockage et valorisation déchets inertes

THEVENIN & DUCROT (MARQUE AVIA)

2 rue de l'Ardoise - Port Edouard Herriot - BP 7005 - 69342 Lyon Cedex 07
04 72 80 84 40 www.thevenin-ducrot.fr



PME

ACTIVITÉS

THEVENIN & DUCROT est une société qui distribue des produits pétroliers (ainsi que du fioul) sous la marque AVIA et gère un réseau de près de 500 stations dont une cinquantaine sur autoroutes. Dans le cadre de la transition énergétique et la décarbonation des transports, THEVENIN & DUCROT a décidé de compléter son offre de carburant traditionnel en y intégrant des offres d'hydrogène, de gaz naturel et de stations de recharge pour les véhicules électriques.

PRODUITS

- Produits pétroliers
- Fioul

- Stations essence
- Stations de recharge

THYSSENKRUPP SYSTEM ENGINEERING

4 rue de la Gare - 68190 Ensisheim
03 89 83 32 40 www.thyssenkrupp-system-engineering.com



GRUPE

ACTIVITÉS

Entreprise conjuguant le meilleur d'un groupe mondial avec les atouts d'une PME afin de répondre à des besoins en automatisation par des solutions innovantes. Notre forte expérience dans le domaine de l'automobile nous permet d'accompagner sur le long-terme tout acteur industriel désireux de gagner en efficacité dans ses méthodes de production et d'initier la démarche de «l'industrie du futur». Notre savoir-faire est focalisé sur vos défis de demain.

PRODUITS

- Ingénierie simultanée, pré-études & prototypage
- Lignes d'assemblage clé-en-main, équipements manuels, intégration de systèmes
- Manipulation & logistique
- Robotique collaborative
- Formation, accompagnement après-vente, maintenance

CERTIFICATIONS

- ISO 9001:2015
- en cours: ISO 14001:2015

TOTALENERGIES

2 place Jean Millier - 92400 Courbevoie
06 23 38 56 44 www.totalenergies.com



GRUPE

ACTIVITÉS

TotalEnergies est une compagnie multi-énergies mondiale de production et de fourniture d'énergies. Elle se positionne sur plusieurs projets décosystèmes territoriaux d'hydrogène avec pour ambition d'accompagner le développement de l'hydrogène mobilité dans les territoires et sur les grands corridors du transport routier européen. TotalEnergies vise à faire passer l'hydrogène d'une molécule de spécialité à une molécule de commodité au travers de projets massifs de production d'hydrogène décarboné, d'une mise à l'échelle et d'une réduction des coûts. Les projets Masshlylia (France) ou « H2 Magallanes » (Chili) en sont des illustrations.

PRODUITS

- Hydrogène en tant que vecteur énergétique

CERTIFICATIONS

- Toutes les activités de TotalEnergies répondent aux standards internationaux et aux certifications les plus exigeantes.

TRION-CLIMATE E.V.

Fabrikstrasse 12 - D-77694 Kehl
www.trion-climate.net/fr/



INTELL

ACTIVITÉS

TRION-climate est un réseau franco-germano-suisse des acteurs de l'énergie et du climat. L'association à but non lucratif est créée en 2015 dans le cadre de la Conférence du Rhin supérieur. Depuis, de nombreuses collectivités, entreprises, chambres et autres institutions ont rejoint le réseau. TRION-climate compte actuellement près de cent adhérents. L'objet de l'association est la promotion de l'environnement à travers la création de synergies transfrontalières dans le domaine du climat et de l'énergie dans la Région Métropolitaine Trinationale du Rhin supérieur. L'objectif est de créer un réseau des acteurs de l'énergie et du climat au-delà des frontières, de promouvoir l'échange d'expériences, de collecter des données trinotionales et de promouvoir l'émergence de projets transfrontaliers.

PRODUITS

- Organiser des échanges transfrontaliers sur les thèmes climat-énergie
- Accompagner les acteurs dans l'identification des partenaires transfrontaliers
- Soutenir l'émergence de projets transfrontaliers autour du climat et de l'énergie
- Compiler des données trinotionales et des chiffres clés sur le climat-énergie

UNIVERSITE DE LORRAINE

Château du Montet - 54500 Vandœuvre-lès-Nancy
03 72 74 07 00 www.univ-lorraine.fr



UNIVERSITAIRE

ACTIVITÉS

Université pluridisciplinaire (62 000 étudiants, 11 écoles d'ingénieurs, 7000 chercheurs, enseignants-chercheurs, et personnels d'appui, 60 laboratoires sur 54 sites) ayant des activités dans les domaines des matériaux, sciences de l'ingénieur, génie des procédés, transition énergétique et décarbonation, hydrogène, batteries, usine du futur, intelligence artificielle, big data, acceptabilité sociétale, processus d'innovation, ... L'UL porte et anime le consortium Lorraine Université d'Excellence labellisé site d'excellence (SITE) depuis 2016.

PRODUITS

- Formation initiale, formation continue, formation en alternance, stages, projets tutorés, hackatons
- Prestations techniques et scientifiques, contrats de recherche, projets R&D collaboratifs, transfert de technologies, chaires, entrepreneuriat

VAISON SPORT

Zone Industrielle - Avenue des Ferrancins - 71210 Torcy
03 85 80 99 55 www.vaisonsport.com



PME

ACTIVITÉS

Etude et réalisation de véhicules spéciaux et de compétition, fabrication de châssis tubulaires homologués, de réservoirs souples obligatoires pour la compétition automobile, organisation et logistique séance d'essais véhicule pour constructeur.

PRODUITS

- Véhicules de cascades sur mesure
- Véhicules de compétition tout-terrain (Dakar, side by side)
- Véhicules historiques Lancia 307
- Châssis voiture électrique Extrême E
- Véhicules militaires ou spécifiques

VALECO

188, rue Maurice Bejart - 34080 Montpellier
04 67 40 74 00 www.groupevaleco.com



ETI

ACTIVITÉS

Fondée en 1995, Valeco s'inscrit dans le paysage énergétique français à une période où les prises de conscience environnementales augmentent fortement. Forte de son esprit novateur, l'entreprise développe alors son savoir-faire et son expérience au sein même de ce contexte de transition. Grâce à l'intégration de Valeco au groupe allemand EnBW, très présent en Europe, l'entreprise bénéficie de son expertise afin de renforcer ses opérations dans le domaine des énergies renouvelables, secteur stratégique clé pour l'entreprise. Elle s'inscrit alors dans un avenir vert, durable, avec des perspectives de croissance non négligeables sur l'un des principaux marchés des énergies renouvelables en Europe.

PRODUITS

- Fournisseur d'hydrogène et d'électricité

VERSO ENERGY

49 bis avenue Franklin D. Roosevelt - 75008 Paris
01 86 64 09 21 www.verso.energy



TPE

ACTIVITÉS

Verso Energy est spécialisée dans le développement, l'ingénierie, le financement, la construction et l'exploitation d'installations de production d'énergies renouvelables pilotables, d'installations de stockage d'électricité pour la fourniture de services aux réseaux électriques, et d'installations de production d'hydrogène décarboné.

PRODUITS

- Installations de production d'énergies renouvelables
- Installations de stockage d'électricité
- Installation de production d'hydrogène décarboné

WKN FRANCE

Agence Nord-Est - 14, Boulevard du 21ème Régiment d'Aviation - 54000 Nancy
03 72 47 03 25 www.wkn-france.fr



PME

ACTIVITÉS

WKN France développe, finance et réalise des projets éoliens et photovoltaïques depuis 2003. WKN France conçoit des projets intégrés et performants, notamment grâce à une analyse pointue des sites d'accueil et du gisement, une expérience significative en raccordement et construction, une connaissance précise de l'exploitation et une maîtrise de l'ingénierie financière. En complément de l'énergie éolienne et solaire, les activités de l'entreprise comprendront à l'avenir également les solutions de stockage de l'électricité et les technologies de conversion de l'énergie en gaz (power-to-gas), avec un accent particulier sur l'hydrogène.

PRODUITS

- Projets éoliens et photovoltaïques
- Solutions de stockage

XARDEL DEMOLITION

9, Rue Marie Marvingt - 54380 Dieulouard
03 83 49 36 68 www.costantini.eu



PME

ACTIVITÉS

Réalisation de travaux de désamiantage, démolition et terrassement sur tous types d'ouvrages. Plateforme de recyclage des matériaux à Dieulouard : recyclage du bois, des gravats issus de la démolition, des végétaux, du plâtre et des déblais de terrassement.

Nous faisons revivre les espaces et les matériaux pour un avenir pérenne et durable. Forts de notre diversité avec nos partenaires, nous mettons notre savoir-faire et nos innovations au service de nos clients. Nos valeurs sont : respect, rigueur, convivialité et partage.

PRODUITS

- Services de démolition
- Désamiantage
- Terrassement
- Recyclage.

CERTIFICATIONS

- QUALIBAT 1552
- QUALIBAT 1312 - 1112
- RSE

XS GROUPE

3 rue Pierre et Marie Curie - 67610 La Wantzenau
03 88 39 82 56 www.xs-groupe.com



PME

ACTIVITÉS

XS Groupe est une entreprise franco-allemande d'accompagnement de projets dans l'industrie, familiale et indépendante depuis sa création en 2008. Implantée des deux côtés du Rhin, en France et en Allemagne, la société accompagne ses clients industriels dans la réalisation de leurs projets d'ingénierie. XS Groupe est spécialisée dans les métiers de la mécanique et de l'électronique. Ses collaborateurs apportent des compétences aux différentes phases d'un projet R&D: de l'étude d'un concept produit à son suivi en vie série, en passant par les étapes de validation et d'industrialisation.

PRODUITS

- Assistance technique sur site client ou dans nos locaux
- Projets au forfait avec engagement de résultats
- Recrutement via phase de pré-embauche

CERTIFICATIONS

- ISO 9001

XYDROGEN

Technoland 1 - 75 Avenue Oehmichen - BP 21100 - 25461 Etupes Cedex
03 63 14 27 32 www.xydrogen.fr



TPE

ACTIVITÉS

XYDROGEN développe deux activités complémentaires sous les marques XydroDesk® et XydroMark®. XydroDesk® offre à ses clients (publics et privés) des services sur mesure d'études et conseils pour tout projet lié à l'hydrogène, aux EnR et aux batteries e.g. stockage d'énergie, mobilité H2, décarbonation de l'industrie, applications stationnaires (études de faisabilité, optimisation CAPEX-OPEX, assistance à maîtrise d'ouvrage, dossiers AAP H2 ADEME, diagnostics stratégiques, académie « Hydrogène & Batteries »). XydroMark® est une marketplace internationale innovante regroupant l'ensemble des technologies hydrogène, batteries et EnR.

PRODUITS

- Cabinet d'études et conseils XydroDesk®: AMO-AMO, accompagnement dossiers AAP H2 ADEME, études d'opportunité et de faisabilité H2, veille (commerciale - concurrentielle - technologique - réglementaire), diagnostics stratégiques H2, formations « Hydrogène & Batteries ».
- Marketplace internationale XydroMark®: équipements de production/stockage/distribution « H2/Batteries/EnR », 1000+ partenaires internationaux, fonctionnalités sourcing-costing basées sur l'intelligence artificielle, charte éthique et environnementale, bilan carbone, recyclabilité (www.xydro.com).

ZENITH

20 rue de Neuwiller - 67330 Bouxwiller
03 88 70 71 30 ue-zenith.eu



ETI

ACTIVITÉS

Union de petites et moyennes entreprises indépendantes, Zénith est composée d'entrepreneurs autonomes à la tête de sociétés dans les domaines des travaux publics, du gros œuvre, de la déconstruction, du désamiantage et de la dépollution des sols. Ensemble, ces entités composent un réseau régional de PME, d'un effectif cumulé de plus de 500 salariés pour un CA de 85M€, capables de s'unir et d'associer leurs compétences sur tout le Grand Est et les régions limitrophes. Collectivement, nous adhérons à un modèle original de capitalisme rhénan en générant du profit tout en encourageant la création et la préservation de l'emploi. En privilégiant l'humain plutôt que le revenu du capital, chaque membre trouve sa place au sein de la confédération.

PRODUITS

- Terrassements
- Réseaux enterrés
- Voirie
- Déconstruction
- Dépollution
- Gros œuvre

ZIEMEX

Route de Sarrebourg - CS 60102 - 67260 Harskirchen
03 88 00 39 40 www.ziemex.com



PME

ACTIVITÉS

Ziemex conçoit et fabrique des appareils chaudronnés et notamment des échangeurs de chaleurs. Ils peuvent être utilisés sur des process haute pression, haute température.

PRODUITS

CERTIFICATIONS

LISTE DES ANNONCEURS

ADAPEI PRO 70 - AGEI PRO 21.....	33
AMTE	43
ATELIERS SPECIALISES TECHNOLOGIE	49
AUTOMOBILES DANGEL	53
BATIPRO	16
DIMECO	73
EDF	77
ELECTRICFIL SERVICE	79
ELECTROLYSE ABBAYE D'ACEY	81
ESAT LA MELTIERE.....	89
ETINCELLE QUALITE DURABLE	91
EUROCADE.....	93
FLEX-N-GATE EXTERIORS EUROPE.....	101
H2V.....	259
IREPA LASER	119
LISI AUTOMOTIVE.....	127
MANULINE	135
OUREVAL.....	145
PLASTIQUES PÖPPELMANN FRANCE	151
PRESSE ETUDE	155
PRO INJECT	157
SAULAS & CIE	167
SCHAEFFLER	169
SCHRADER PACIFIC ADVANCED VALVES.....	171
SOPIL	181
STREIT GROUPE.....	183
SUNTEC INDUSTRIES FRANCE.....	279

À RETROUVER DANS L'ANNUAIRE

4H FACTORY	103 - 205
CAISSE D'ÉPARGNE BOURGOGNE-FRANCHE-COMTÉ.....	162
ELECTRIFIED BFC.....	99
EUROPE BY PVF	41 - 270
FINANCEURS	165 - 209
FORUM HYDROGEN BUSINESS FOR CLIMATE	237
H2 BY PVF.....	133
LES RENCONTRES PERFOEST	38
MEMBRES PREMIUM.....	160 - 221
MON FIL'AUTO.....	38
RSE.....	92

RÉGION BOURGOGNE-FRANCHE-COMTÉ L'ÉCONOMIE EN VIE

La fin des moteurs thermiques oblige à **une nouvelle conduite.**
Avec votre Région, c'est toute une industrie qui se dote d'**une énergie nouvelle**



PÔLE VÉHICULE DU FUTUR

ROBOTICS VALLEY

VALLÉE DE L'ÉNERGIE

Directeur publication : Thierry Tournier, Président du Pôle Véhicule du Futur
Responsable rédaction : Véronique Nardi, Responsable Communication du Pôle Véhicule du Futur
Contact : siège social - Pôle Véhicule du Futur - Centre d'affaires Technoland
15 rue Armand Japy - 25460 ÉTUPES - info@vehiculedefutur.com

Imprimé en France - Mars 2024

MCC Régie publicitaire, conception, réalisation
ZA les Salines - 25115 Pouilley-les-Vignes
03 81 55 44 44 - contact@mcc-agence.fr



1^{re} Région de France

RÉGION LABELLISÉE
TERRITOIRE D'HYDROGÈNE

**RÉGION
BOURGOGNE
FRANCHE
COMTÉ**

VOTRE PROJET
SUR-MESURE



**BATI
PRO** **CONCEPT**

BÂTIMENTS PROFESSIONNELS ET INDUSTRIELS

www.batiproconcept.fr

31 RUE DE LA GARE
25 770 **SERRE-LES-SAPINS**
03 81 41 25 00
batipro25@batiproconcept.fr